



DEEBOT **119** +  
Navodila za uporabo

## **Pomembna varnostna navodila**

### **POMEMBNA VARNOSTNA NAVODILA**

Pri uporabi električne naprave morate vedno upoštevati osnovne varnostne ukrepe skupaj s sledečim:

### **PRED UPORABO TE NAPRAVE POZORNO PREBERITE NAVODILA SHRANITE TA NAVODILA.**

1. Uporaba te naprave je namenjena otrokom, starejšim od 8 let, in osebam z zmanjšanimi fizičnimi, senzoričnimi in mentalnimi zmognostmi ali z nezadostnimi izkušnjami in znanjem o pravilni uporabi, razen če te osebe niso bile ustrezno podučene s strani odgovorne osebe in zato razumejo možno tveganje. Otroci se ne smejo igrati z napravo. Čiščenje in vzdrževanje s strani otrok brez nadzora ni dovoljeno.
2. Izpraznite prostor za čiščenje. Odstranite napajalne kable in manjše predmete s tal, ki se lahko zapletejo v napravo. Obrobo preproge spodvijte pod preprogo in poberite predmete, kot so zavese in kuhinjske krpe, s tal.
3. Če so na območju za čiščenje stopnice ali stopnica, upravljajte napravo in zagotovite, da lahko zazna stopnico in pri tem ne pade čez

rob. Mogoče boste morali na rob postaviti fizično oviro, da enota ne pade. Prepričajte se, da fizična ovira ne predstavlja nevarnosti za spotikanje.

4. Napravo uporabljajte samo kot opisuje ta priročnik. Uporabljajte samo priključke, ki jih priporoča ali prodaja proizvajalec.
5. Prepričajte se, da električna napetost vašega vira ustreza napetosti, označeni na postaji za samodejno praznjenje.
6. Samo za NOTRANJO gospodinjsko uporabo. Naprave ne uporabljajte zunaj, v komercialnih ali industrijskih okoljih.
7. Uporabljajte samo originalne baterije, ki jih je mogoče polniti, in postajo za samodejno praznjenje proizvajalca, ki je dobavljena z napravo. Baterije, ki jih ni mogoče polniti, niso dovoljene. Za informacije o baterijah glejte razdelek Specifikacije.
8. Ne uporabljajte brez nameščenega koša in/ali filtrov.
9. Naprave ne uporabljajte na območju s prižganimi svečami ali lomljivimi predmeti.
10. Ne uporabljajte v izredno vročih ali hladnih okoljih (pod  $-5^{\circ}\text{C}$  ali nad  $40^{\circ}\text{C}$ ).
11. Lasje, ohlapna oblačila, prsti in vsi telesni deli ne smejo priti blizu odprtih in gibljivih delov.
12. Naprave ne upravljajte v prostoru, kjer spi dojenček ali otrok.

13. Naprave ne uporabljajte na mokrih površinah ali površinah s stoječo vodo.
14. Ne dovolite, da naprava pobere večje predmete, kot so kamni, večji kosi papirja ali druge predmete, ki lahko zamašijo napravo.
15. Naprave ne uporabljajte za pobiranje vnetljivih ali gorljivih materialov, kot so bencin, kartuše tiskalnikov ali kopirnih strojev, prav tako je ne uporabljajte v območjih, kjer so lahko prisotni.
16. Naprave ne uporabljajte za pobiranje kakršnih koli gorečih ali kadečih se predmetov, kot so cigarete, vžigalice, vroč pepel ali stvari, ki lahko povzročijo ogenj.
17. Predmetov ne polagajte v sesalni dovod. Ne uporabljajte, če je sesalni dovod blokiran. Dovod mora biti brez prahu, kosmov, las ali drugih stvari, ki lahko zmanjšajo pretok zraka.
18. Pazite, da ne poškodujete napajalnega kabla. Ne vlecite ali nosite naprave ali postaje za samodejno praznjenje za napajalni kabel, ne uporabljajte napajalnega kabla kot ročaj, ne zapirajte vrat na napajalnem kablu in ne vlecite napajalnega kabla okoli ostrih robov ali kotov. Naprave ne smete zapeljati čez napajalni kabel. Napajalni kabel ne sme priti v bližino vročih površin.
19. Če se napajalni kabel poškoduje, ga mora zamenjati proizvajalec ali njegov usposobljen serviser, saj je le tako zagotovljena ustrezna varnost.
20. Ne uporabljajte s poškodovanim napajalnim kablom ali vtičnico. Naprave ali postaje za samodejno praznjenje ne uporabljajte, če ne deluje pravilno, če je padla na tla, če je poškodovana, če ste jo pustili zunaj ali pa je prišla v stik z vodo. Popraviti jo mora proizvajalec ali njegov usposobljen serviser, saj je le tako zagotovljena ustrezna varnost.
21. Ne uporabljajte s poškodovanim napajalnim kablom ali vtičnico. Naprave ali postaje za samodejno praznjenje ne uporabljajte, če ne deluje pravilno, če je padla na tla, če je poškodovana, če ste jo pustili zunaj ali pa je prišla v stik z vodo. Popraviti jo mora proizvajalec ali njegov usposobljen serviser, saj je le tako zagotovljena ustrezna varnost.
22. IZKLOPITE glavno stikalo, preden opravljate čiščenje ali vzdrževanje naprave.
23. Vtič morate odstraniti iz vtičnice pred čiščenjem ali vzdrževanjem postaje za samodejno praznjenje.
24. Odstranite napravo iz postaje za samodejno praznjenje in IZKLOPITE glavno stikalo naprave, preden odstranite baterijo in odstranite napravo.
25. Baterijo morate odstraniti in odložiti v skladu z lokalnimi zakoni in predpisi preden odstranite napravo.

26. Izrabljene baterije odlagajte skladno z lokalnimi zakoni in uredbami.
27. Ne sežigajte naprave, četudi je ta močno poškodovana. Baterije lahko v ognju eksplodirajo.
28. Če postaje za samodejno praznjenje ne uporabljate dalj časa, jo odklopite.
29. Napravo morate uporabljati v skladu z navodili v tem priročniku za uporabo. Družba ECO-VACS ROBOTICS ne more biti odgovorna za kakršno koli škodo ali poškodbe, ki nastanejo zaradi nepravilne uporabe.
30. Robot vsebuje baterije, ki jih lahko zamenja samo usposobljeno osebje. Za zamenjavo baterije robota stopite v stik s službo za podporo strankam.
31. Če robota ne boste uporabljali dalj časa, ga IZ-KLJUČITE za skladiščenje in odklopite postajo za samodejno praznjenje.
32. **OPOZORILO:** Za ponovno polnjenje baterije uporabljajte samo odstranljivo napajalno enoto CH1918, ki je dobavljena s to napravo ali CH1822, ki je naprodaj ločeno kot pripomoček.

Za skladnost z zahtevami glede izpostavljenosti radio frekvenčni energiji mora biti med to napravo in osebami med delovanjem vzpostavljena razdalja vsaj 20 cm.







Zaradi zagotavljanja združljivosti ni priporočeno delovanje pri bližji razdalji. Antena, uporabljena za ta oddajnik, ne sme biti nameščena blizu nobene druge antene ali oddajnika.

Če želite onemogočiti modul Wi-Fi na robotu DEEBOT, ga VKLOPITE.

Robot postavite na postajo za samodejno praznjenje in se prepričajte, da so stiki za polnjenje na robotu DEEBOT in postaji za samodejno praznjenje povezani.

Pritisnite in zadržite gumb AUTO (SAMODEJNO) na robotu za 20 sekund, da DEEBOT 3-krat zapiska.

Če želite omogočiti modul Wi-Fi na robotu DEEBOT, ga IZKLOPITE in nato znova VKLOPITE. Modul Wi-Fi se vključi ob ponovnem zagonu robota DEEBOT.

	Razred II
	Izolacijski zaščitni transformator pred kratkim stikom
	Napajalnik s preklopom načinov
	Samo za notranjo uporabo
	Enosmerni tok
	Dvosmerni tok

## Za države EU

Za podatke o izjavi o skladnosti EU obiščite:  
<https://www.ecovacs.com/global/compliance>



### Pravilno odstranjevanje tega izdelka

Ta oznaka označuje, da tega izdelka ne smete odložiti skupaj z ostalimi gospodinjstskimi odpadki v EU. Da preprečite potencialno škodo za okolje ali zdravje ljudi zaradi nenadzorovanega odlaganja odpadkov, izdelek reciklirajte odgovorno, da podpirate trajnostno ponovno uporabo materialnih virov. Za recikliranje vaše rabljene naprave uporabite zbirne in vračilne sisteme ali stopite v stik s prodajalcem, kjer ste kupili ta izdelek. Na ta način zagotovite varno recikliranje tega izdelka.

Kapsula z osvežilcem zraka

Glavne sestavine: Etilen/vinil acetat kopolimer, dišava

Glej datum proizvodnje, datum veljavnosti in številko serije na embalaži.

\*Vsaka enota traja do 60 dni pri 1 uri uporabe dnevno v pri okoljski temperaturi.

## **POZOR:**

UPORABLJAJTE SAMO V SKLADU Z NAVODILI. HRANITE ZUNAJ DOSEGA OTROK IN HIŠNIH ŽIVALI. DRAŽI OČI. Izogibajte se stiku z očmi, kožo in oblačili. V primeru stika s kožo ali očmi takoj 15 minut spirajte z obilico vode. Če draženje oči ne preneha, stopite do zdravnika. Ne zaužijte. ČE POGOLTNETE, ne poskušajte izbruhati; ampak takoj pokličite zdravnika ali zdravstveni dom. NE PRIBLIŽUJTE VROČINI ALI ODPRTEMU OGNJU. Izdelek ne smejo uporabljati osebe z zmanjšanimi fizičnimi, senzoričnimi in mentalnimi zmožnostmi. Uporaba v DEEBOT samo za notranje osveževanje zraka. Kapsule ne razstavljajte. Po rokovanju si operite roke. Ne približujte hrani in pijači. Shranjujte v suhem in dobro zračenem prostoru. Odložite v skladu z lokalno zakonodajo.

## Vsebina embalaže

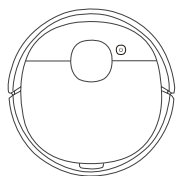

Robot

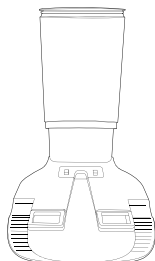

Postaja za samodejno praznjenje

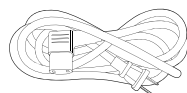

Napajalni kabel



Vrečka za smeti



Navodila za uporabo

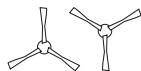

Stranske krtačke



Oscilacijski sistem  
OZMO Pro



Blazinice za brisanje za enkratno uporabo



Osvežilec zraka (prednameščen)



Kapsula z osvežilcem zraka

## Shema izdelka

### Robot

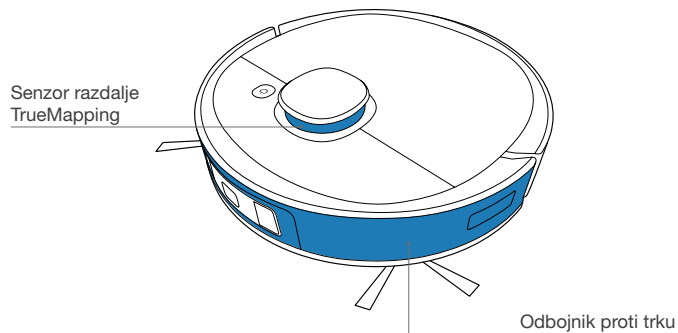
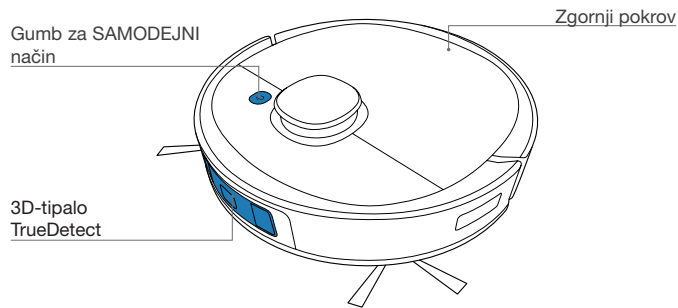

**Opomba:** Slike in ilustracije so samo referenčne in se lahko razlikujejo od videza dejanskega izdelka. Zasnova in specifikacije izdelka se lahko spremenijo brez obvestila.

Gumb za PONAŠTAVITEV

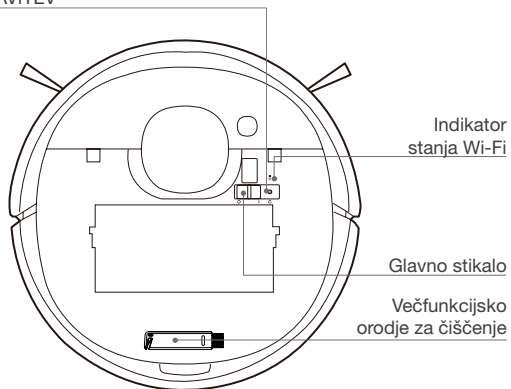

## Pogled od spodaj

Stiki za polnjenje

Senzor za zaznavanje preproge

Glavna krtačka

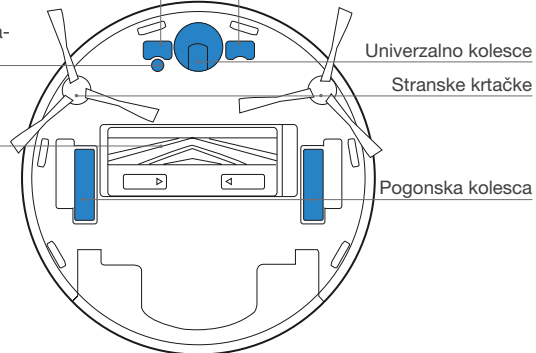

Tipala proti padcu

Gumb za sprostitve glavne krtačke

Osvežilec zraka (prednameščen)

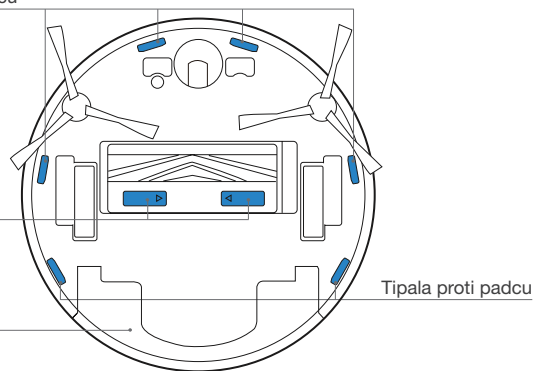

## Smetnjak za samodejno praznjenje

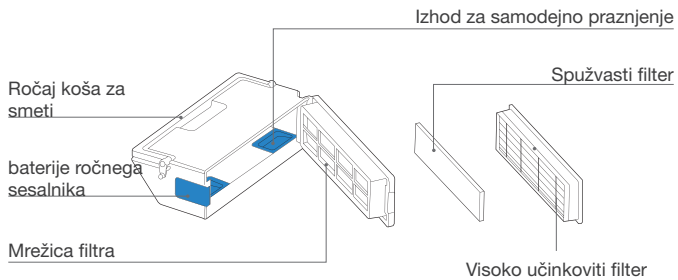



### Postaja za samodejno praznjenje

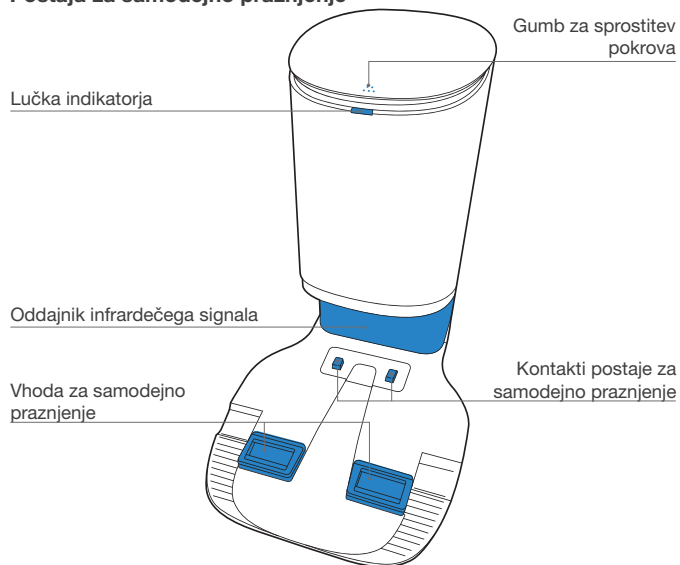

### Postaja za samodejno praznjenje (zgornja stran)

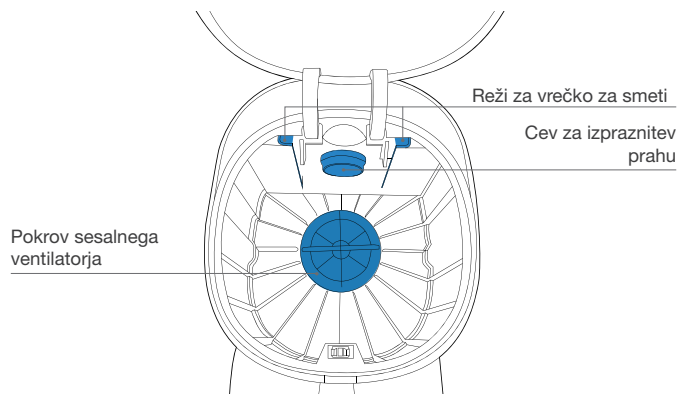

### Postaja za samodejno praznjenje (zadnja stran)

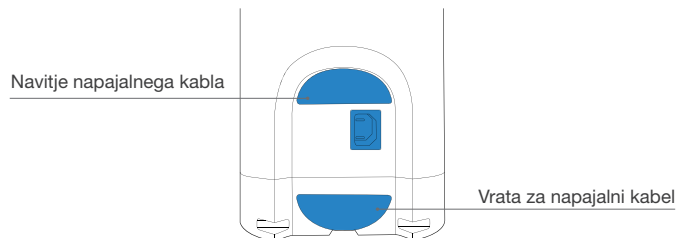

### Postaja za samodejno praznjenje (spodnja stran)

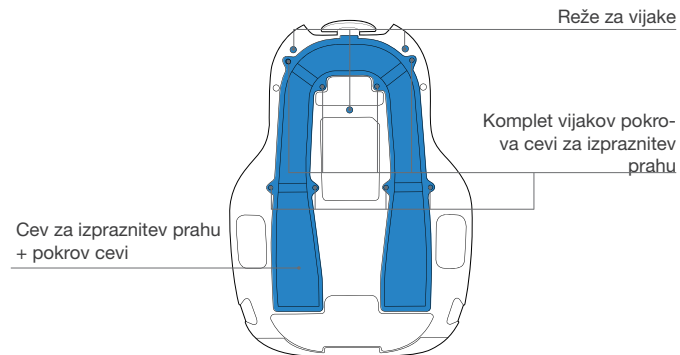

## Napajalni kabel

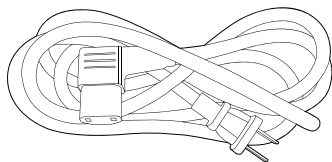

## Oscilacijski sistem OZMO Pro

Rezervoar

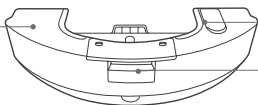

Dovod vode

Gumb za sprostitve rezervoarja

Plošča za blazinice za brisanje za enkratno uporabo



## Osvežilec zraka (prednameščen)

Osvežilec zraka

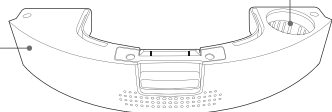

Posodica s kapsulo

## Opombe pred čiščenjem



Odstranite vse predmete iz območja za čiščenje.



Med prvo uporabo se prepričajte, da so vrata vsakega prostora odprta, da lahko DEEBOT v celoti razišče vašo hišo.

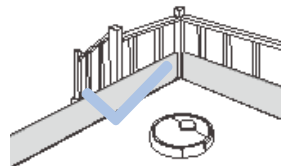

Mogoče boste morali na rob postaviti fizično oviro, da enota ne pade čez rob.



Odstranite predmete na tleh, vključno s kablji, oblekami in obuvali, da izboljšate učinkovitost čiščenja.



Ne stojte v ozkih prostorih, kot so hodniki, in ne blokirajte senzorja za zaznavanje.



Pred uporabo tega izdelka na preprogi s cofastimi robovi zložite robove preproge pod njo.

# Aplikacija ECOVACS HOME

Če želite izkoristiti vse razpoložljive funkcije, priporočamo upravljanje robota DEEBOT z aplikacijo ECOVACS HOME.

## Pred začetkom preverite, da:

- Je vaš mobilni telefon povezan v omrežje Wi-Fi.
- Je na vašem usmerjevalniku omogočen 2,4 GHz pas brezžičnega signala.
- Indikator Wi-Fi na robotu DEEBOT počasi utripa.



## Lučka indikatorja Wi-Fi

	Počasi utripa	Ni povezave Wi-Fi ali čaka na povezavo Wi-Fi
	Hitro utripa	Povezovanje z Wi-Fi
	Sveti	Povezano z Wi-Fi

# Povezava Wi-Fi

Pred nastavitvijo Wi-Fi se prepričajte, da DEEBOT, mobilni telefon in omrežje Wi-Fi ustrezajo zahtevam.

## Zahteve za DEEBOT in mobilni telefon

- DEEBOT je popolnoma napolnjen in glavno stikalo robota DEEBOT je vključeno.
- Lučka stanja Wi-Fi počasi utripa.
- Izklopite mobilne podatke na telefonu (po nastavitvi jih lahko znova vklopite).

## Omrežne zahteve Wi-Fi

- Uporabljati morate omrežje 2,4 GHz ali mešano omrežje 2,4/5 GHz.
- Vaš usmerjevalnik podpira protokol 802.11b/g/n in IPv4.
- Ne uporabljajte VPN (virtualnega zasebnega omrežja) ali strežnika proxy.
- Ne uporabljajte skritega omrežja.
- WPA in WPA2 s šifriranjem TKIP, PSK, AES/CCMP.
- Protokol WEP EAP (Enterprise Authentication Protocol) ni podprt.
- V Severni Ameriki uporabljajte kanale Wi-Fi 1–11 in druge kanale 1–13 (glejte lokalne predpise).
- Če uporabljate omrežni podaljšek/ponavljalnik, sta ime omrežja (SSID) in geslo enaka kot pri vašem primarnem omrežju.

# Uporaba DEEBOT

## Med prvim čiščenjem:

1. Osvežilec zraka morate namestiti za ustvarjanje zemljevida doma v aplikaciji ECOVACS HOME.
2. Nadzorujte robota DEEBOT in mu pomagajte, če ima težavo.

## 1 Začetek

Namestite osvežilec zraka

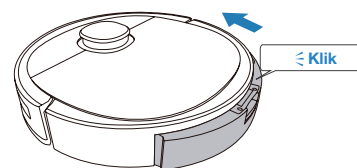

Pritisnite za

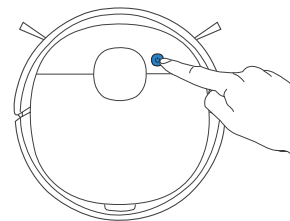

## 2 Premor

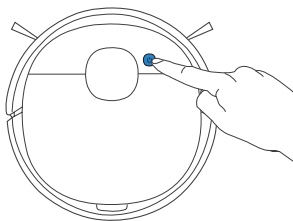

**Opomba:** Upravljalna plošča robota ni več osvetljena ob premoru delovanja robota za nekaj minut. Pritisnite gumb za SAMODEJNI način na robotu DEEBOT, da ga prebudite.

## 3 Vrni se na polnjenje

Če 3 sekunde pritisnete , pošljete robota DEEBOT nazaj na postajo za samodejno praznjenje.

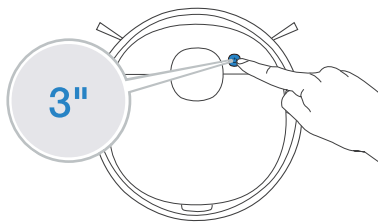

## Oscilacijski sistem OZMO Pro

### Opomba:

1. Namestite Oscilacijski sistem OZMO Pro za drgnjenje tal.
2. OZMO Pro lahko z električnim brisanjem z vrtenjem s hitrostjo do 480-krat na minuto uporabite na območjih z visoko koncentracijo umazanije ali prahu.
3. Pred nameščanjem OZMO Pro se prepričajte, da so kontakti povsem suhi.
4. Ne uporabljajte OZMO Pro na preprogi.

## 1 Dodajte vodo

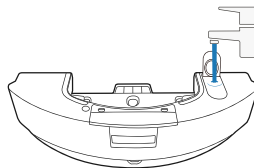

- \* Da podaljšate življenjsko dobo OZMO Pro, v sistemu priporočamo uporabo prečiščene ali destilirane vode.
- \* OZMO Pro ne namočite v vodi.

## 2 Namestite ploščo za blazinice za brisanje za enkratno uporabo

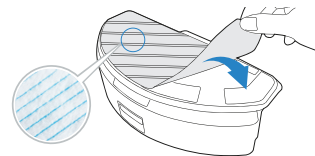

- 3 Dodobra posušite kontakte.

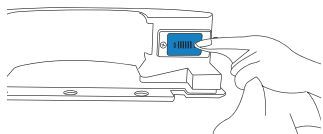

- 4 Namestite OZMO Pro

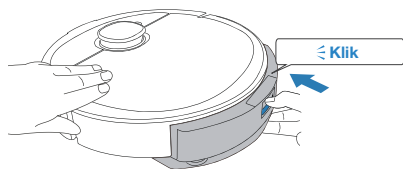

- 5 Začnite s čiščenjem

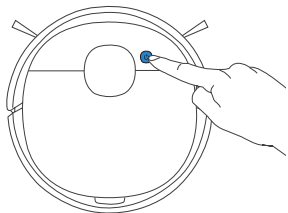

## Osvežilec zraka

- 1 Namestite kapsulo z osvežilcem zraka

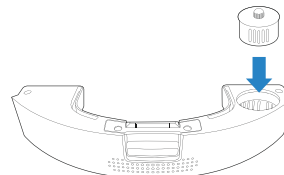

- 2 Dodobra posušite kontakte.

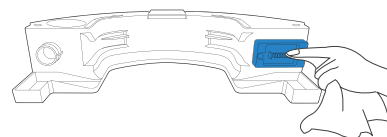

- 3 Namestite osvežilec zraka

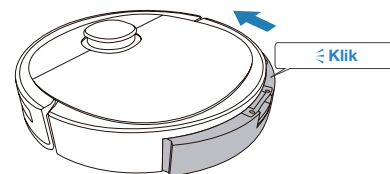

- 4 Omogočite osvežilec zraka v aplikaciji ECOVACS HOME

## Redno vzdrževanje

Da bo robot DEEBOT deloval z največjo zmogljivostjo, opravljajte vzdrževanje in zamenjajte dele tako pogosto, kot je navedeno spodaj:

Del robota	Pogostnost vzdrževanja	Pogostnost zamenjave
Plošča za blazinice za brisanje za enkratno uporabo	Po vsaki uporabi	Zamenjajte po vsaki uporabi
Stranska krtačka	Enkrat na 2 tedna	Vsaj 3-6 mesecev
Glavna krtačka	Enkrat na teden	Vsaj 6-12 mesecev
Spužvasti filter/visoko učinkoviti filter	Enkrat na teden	Vsaj 3-6 mesecev
3D-tipalo TrueDetect Univerzalno kolesce Tipala proti padcu Odbojnik Stiki za polnjenje Kontakti postaje za samodejno praznjenje	Enkrat na teden	/

Pred čiščenjem in vzdrževanjem robota DEEBOT ga **IZKLOPITE** ter odklopite postajo za samodejno praznjenje.

Večfunkcijsko orodje za čiščenje je dobavljeno za enostavno vzdrževanje. Bodite pazljivi, saj ima to čistilno orodje ostre robove.

**Opomba:** ECOVACS proizvaja različne nadomestne dele in sklope. Stopite v stik s službo za pomoč uporabnikom za več informacij o nadomestnih delih.

## Vzdrževanje oscilacijskega sistema OZMO Pro

### 1 Odstranite OZMO Pro

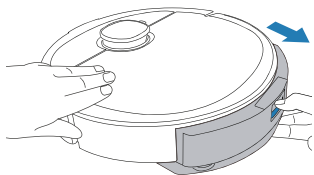

\* Ko DEEBOT konča z brisanjem s krpo, izpraznite rezervoar.

### 2 Očistite in obrišite OZMO Pro

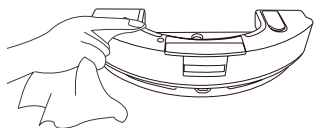

\* Obrišite oscilacijski sistem OZMO Pro s suho in čisto krpo. Ne namakajte v vodo.

### 3 Plošča za blazinice za brisanje za enkratno uporabo

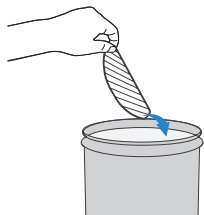

## Vzdrževanje koša za smeti za samodejno praznjenje in filtrov

### 1

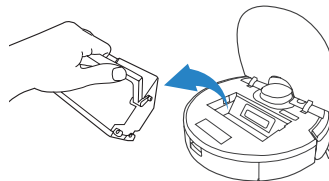

### 2

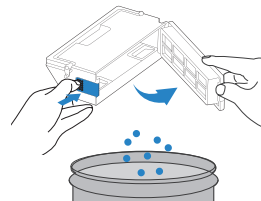

### 3

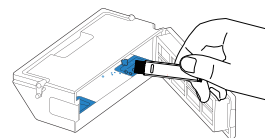

### 4

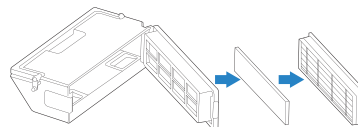

## Vzdrževanje glavnih krtačk in stranske krtačke

Glavna krtačka

5

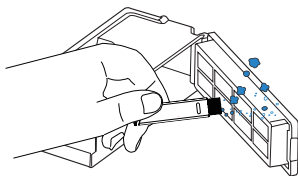

6

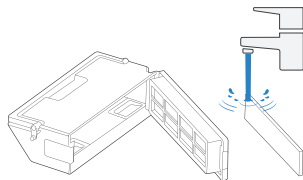

7

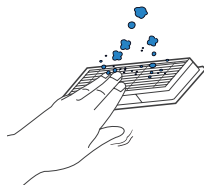

8

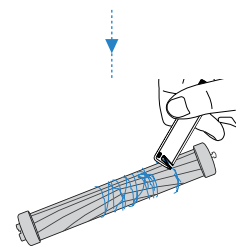
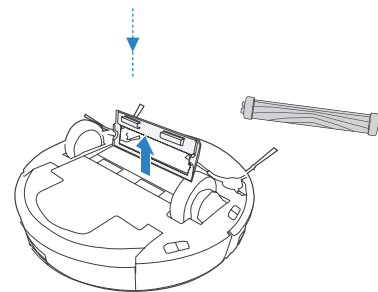
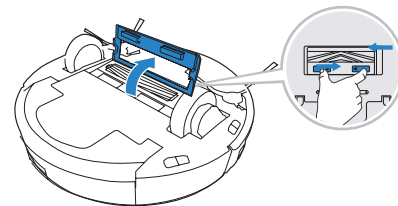
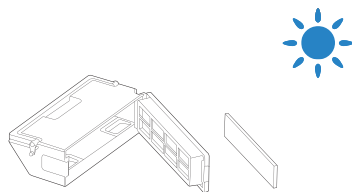



## Stranske krtačke

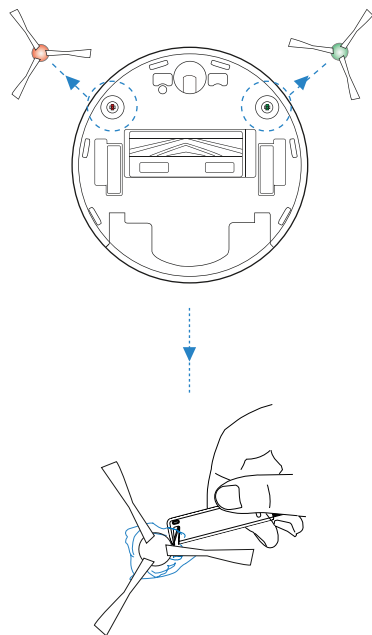

## Vzdrževanje postaje za samodejno praznjenje

**Opomba:** Pred čiščenjem in vzdrževanjem postaje za samodejno praznjenje jo najprej odklopite.

\* Za pravilno vzdrževanje očistite s čisto in suho krpo in ne uporabljajte čistilnih sredstev ali razpršil.

### Kontakti postaje za samodejno praznjenje

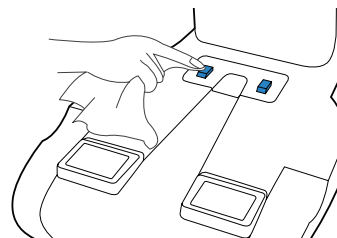

### Oddajnik infrardečega signala

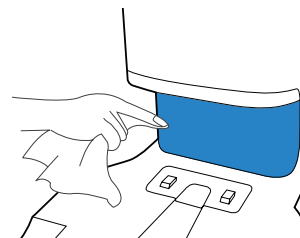

## Vrečka za smeti

- 1 Odstranite vrečko za smeti

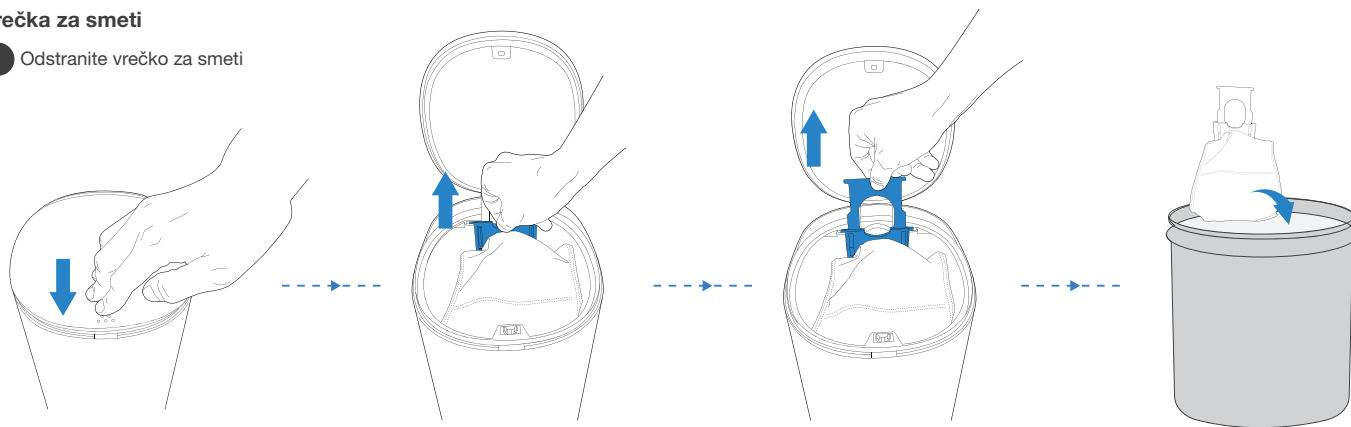

\* Vrečko za smeti bo zatesnil ročaj, zato prah ne bo uhajal.

- 2 Očistite pokrov sesalnega ventilatorja

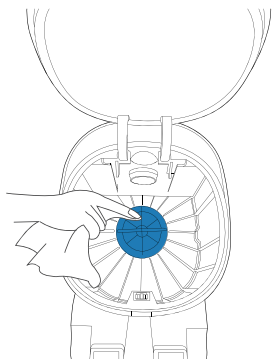

- 3 Namestite vrečko za smeti

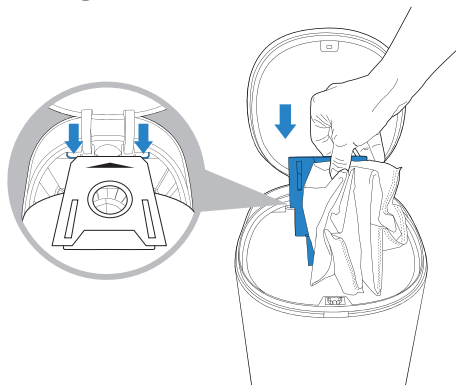

- 4 Zaprite pokrov posode za prah

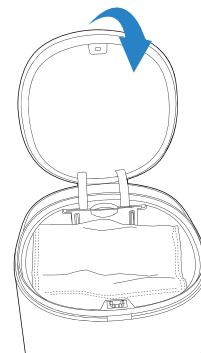

## Cev za izpraznitev prahu

- 1 Odvijte pokrov cevi za izpraznitev prahu.

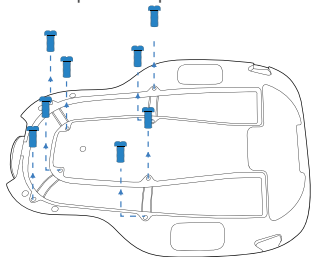

- 2 Odstranite pokrov cevi za izpraznitev prahu.

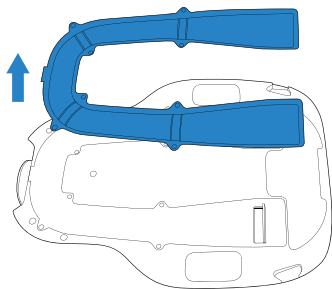

- 3 Očistite cev za izpraznitev prahu

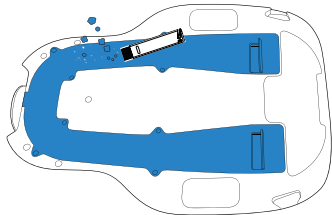

## Vzdrževanje drugih komponent

**Opomba:** Pred čiščenjem stikov za polnjenje robota in priključkov postaje za samodejno praznjenje IZKLOPITE robota in odklopite postajo za samodejno praznjenje. Obrišite komponente s čisto, suho krpo. Ne uporabljajte sprejev ali detergentov za čiščenje.

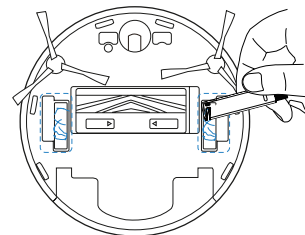
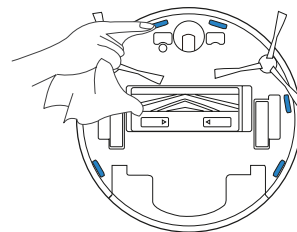
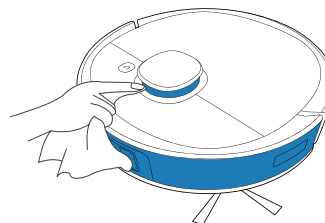

# Lučka indikatorja

## DEEBOT

DEEBOT vas bo o težavi obvestil z lučko indikatorja in zvočnim poročilom. Več podpore je na voljo v aplikaciji ECOVACS HOME in na spletni strani.

Lučka indikatorja	Scenarij
Gumb za SAMODEJNI način sveti BELO.	Robot čisti.
	Delovanje robota je med čiščenjem prekinjeno.
Gumb za SAMODEJNI način utripa BELO.	Robot se polni.
	Robot začenja z delovanjem.
	Robot se premešča.
Gumb za SAMODEJNI način sveti RDEČE.	Nizka napolnjenost baterije robota.
Gumb za SAMODEJNI način utripa RDEČE.	Robot ima težavo.

## Postaja za samodejno praznjenje

Svetlobni učinek indikatorja stanja na postaji za samodejno praznjenje ustreza različnim stanjem in rešitvam. Več podpore lahko najdete v aplikaciji ECOVACS HOME ali razdelku za odpravljanje težav v tem priročniku.

Svetlobni učinek	Stanje	Rešitve
Indikatorska lučka ne sveti	Postaja za samodejno praznjenje je v stanju pripravljenosti.	/
	DEEBOT je v načinu Ne moti.	/
Neprekinjeno sveti BELO	DEEBOT se vrne v postajo za samodejno praznjenje in začne samodejno praznjenje.	/
	Poteka samodejno praznjenje DEEBOT.	/
	Sesalna moč postaje za samodejno praznjenje zmanjšana.	Preverite vrečko za smeti.
Neprekinjeno sveti RDEČE	Vrečka za smeti ni nameščena.	Namestite vrečko za smeti.
	Postaja za samodejno praznjenje ni uspela samodejno izprazniti smeti.	Preverite rešitev v aplikaciji.
	Pokrov posode za prah ni zaprt.	Prepričajte se, da je pokrov posode za prah dobro zaprt.

## Odpravljanje težav

Št.	Težava	Možni vzroki	Rešitve
1	DEEBOT se ne polni.	DEEBOT ni VKLJUČEN.	VKLJUČITE ga.
		DEEBOT ni povezan s postajo za samodejno praznjenje.	Prepričajte se, da so napajalni stiki robota priključeni na kontakte postaje za samodejno praznjenje.
		Napajalni kabel ni priključen v postajo za samodejno praznjenje.	Prepričajte se, da je napajalni kabel trdno priključen v postajo za samodejno praznjenje.
		Postaja za samodejno praznjenje ni povezana z napajanjem.	Prepričajte se, da je postaja za samodejno praznjenje povezana z napajanjem.
		Baterija je popolnoma prazna.	Za pomoč stopite v stik s službo za podporo strankam.
2	DEEBOT se ne more vrniti na postajo za samodejno praznjenje.	Postaja za samodejno praznjenje ni pravilno priključena.	Prepričajte se, da je postaja za samodejno praznjenje pravilno priključena.
		Postaja za samodejno praznjenje je ročno premaknjena med čiščenjem.	Premikanje postaje za samodejno praznjenje med čiščenjem odsvetujemo.
		Premor delovanja robota DEEBOT za več kot 90 minut.	Ne priporočamo premora delovanja robota DEEBOT za več kot 90 minut.
		DEEBOT ni začel čistiti iz postaje za samodejno praznjenje.	Prepričajte se, da DEEBOT začne s čiščenjem iz postaje za samodejno praznjenje.
3	DEEBOT se je med delovanjem zataknil in zaustavil.	DEEBOT se je zapletel z nečim na tleh (električne žite, zavese, rob preproge ipd.).	DEEBOT se bo sam poizkusil rešiti težav. Če mu ne bo uspelo, ročno odstranite ovire in ga znova zaženite.
		DEEBOT se je morda zataknil pod pohištvom s podobno vstopno višino.	Nastavite fizično oviro ali nastavite virtualno omejitev v aplikaciji ECOVACS HOME.

Št.	Okvara	Možni vzroki	Rešitve
4	DEEBOT se vrne v postajo za samodejno praznjenje pred zaključkom čiščenja.	Časi delovanja so odvisni od talne podlage, zapletenosti prostora in izbranega načina za čiščenje. Ko je stanje napoljenosti baterije nizko, se robot DEEBOT samodejno preklopi v način napajanja in se vrne v postajo za samodejno praznjenje za ponovno polnjenje.	Vklopite funkcijo neprekinjenega čiščenja v aplikaciji ECOVACS Home. DEEBOT bo samodejno nadaljeval nedokončani cikel čiščenja, če je neprekinjeno čiščenje omogočeno.
		DEEBOT ne more doseči določenih območij, ki jih blokira pohištvo ali ovire.	Odstranite vse manjše predmete in pohištvo iz območja za čiščenje.
		Postaja za samodejno praznjenje je predaleč od središča hiše.	Postavite postajo za samodejno praznjenje ob zid v osrednjem prostoru hiše.
5	DEEBOT ne opravi samodejnega čiščenja ob nastavljenem času.	Funkcija časovnega načrtovanja opravi je preklicana.	Programirajte DEEBOT za čiščenje ob določenih časih z aplikacijo ECOVACS HOME.
		DEEBOT je IZKLJUČEN.	VKLJUČITE ga.
		Stanje baterije robota DEEBOT je nizko.	Robot DEEBOT naj bo VKLJUČEN in priključen na postaji za samodejno praznjenje, da bo za delovanje vedno na voljo polna baterija.
6	DEEBOT zgreši točke za čiščenje ali ponovno očisti že očiščeno območje.	Cikel čiščenja so zmotili manjši predmeti ali ovire na tleh.	Odstranite napajalne kable in manjše predmete s tal, da zagotovite učinkovito čiščenje. DEEBOT bo samodejno očistil zgrešeno območje, zato ga ne premikajte ročno in ne blokirajte poti med ciklom čiščenja.
		DEEBOT dela na spolzkih poliranih tleh.	Prepričajte se, da je pred začetkom čiščenja robota DEEBOT vosek za tla suh.
		DEEBOT ne more doseči določenih območij, ki jih blokira pohištvo ali ovire.	Odstranite vse manjše predmete in pohištvo iz območja za čiščenje.
		Senzor razdalje je blokiran.	Odstranite predmete, ki blokirajo senzor razdalje TrueMapping.

Št.	Okvara	Možni vzroki	Rešitve
7	DEEBOT se ne more povezati z domačim omrežjem Wi-Fi.	Neppravilno uporabniško ime ali geslo domačega omrežja Wi-Fi.	Vnesite pravilno uporabniško ime ali geslo domačega omrežja Wi-Fi.
		Nameščena je napačna aplikacija.	Prenesite in namestite aplikacijo ECOVACS HOME.
		DEEBOT je zunaj območja signala vašega domačega omrežja Wi-Fi.	Prepričajte se, da je DEEBOT v območju signala vašega domačega omrežja Wi-Fi.
		Nastavitev omrežja se je začela, ko DEEBOT še ni bil pripravljen.	VKLOPITE glavno stikalo. Pritisnite gumb RESET (PONASTAVITEV). DEEBOT je pripravljen na nastavitev omrežja, ko lučka indikatorja Wi-Fi počasi utripa.
		DEEBOT ne podpira 5 GHz Wi-Fi.	Prepričajte se, da je robot povezan z 2.4 GHz omrežjem Wi-Fi.
		Posodobiti morate operacijski sistem vašega mobilnega telefona.	Posodobite operacijski sistem vašega mobilnega telefona.
8	DEEBOT ne očisti celotnega območja.	Območje za čiščenje ni pospravljeno.	Odstranite manjše predmete s tal in počistite območje za čiščenje, preden DEEBOT začne čistiti.
9	Rezervoar DEEBOT odpade med uporabo.	Rezervoar ni pravilno nameščen.	Prepričajte se, da se rezervoar robota DEEBOT med nameščanjem zatakne na svoje mesto.
10	Stranske krtačke DEEBOT odpadejo med uporabo.	Stranske krtačke niso pravilno nameščene.	Prepričajte se, da se stranske krtačke med nameščanjem zataknejo na svoje mesto.



Št.	Okvara	Možni vzroki	Rešitve
11	DEEBOT ne začne s samodejnim praznjenjem, ko se vrne na postajo za samodejno praznjenje.	Pokrov posode za prah ni zaprt.	Zaprte pokrov posode za prah.
		Vrečka za smeti ni nameščena na postaji za samodejno praznjenje.	Namestite vrečko za smeti in zaprite pokrov posode za prah.
		Če ročno premaknete DEEBOT na postajo za samodejno praznjenje, se samodejno praznjenje ne aktivira.	Da se lahko DEEBOT uspešno začne samodejno prazniti, med čiščenjem ne dvigujte in premikajte postaje za samodejno praznjenje.
		DEEBOT se vrne na postajo za samodejno praznjenje in zažene Upravitelja videoposnetkov v aplikaciji.	To je običajno.
		V aplikaciji ECOVACS HOME je omogočen način Ne moti.	To je običajno. Onemogočite način Ne moti v aplikaciji ali ročno zaženite samodejno praznjenje.
		Vrečka za smeti je polna.	Znova namestite vrečko za smeti in zaprite pokrov posode za prah.
		Če ste preverili vse možne vzroke, je morda prišlo do okvare komponente.	Stopite v stik s podporno službo.
12	Samodejno praznjenje koša za smeti se ne izvede.	Koš za smeti za samodejno praznjenje ni nameščen.	Namestite koš za smeti za samodejno praznjenje na dva izhoda za samodejno praznjenje na spodnjem delu.
		Vrečka za smeti je polna.	Znova namestite vrečko za smeti in zaprite pokrov posode za prah.
		Izhodi za samodejno praznjenje na smetnjaku za samodejno praznjenje so zamašeni s smetmi.	Odstranite smetnjak za samodejno praznjenje in očistite smeti na izhodih za samodejno praznjenje.
		Cev za izpraznitev prahu je blokirana.	Očistite cev za izpraznitev prahu.

Št.	Okvara	Možni vzroki	Rešitve
13	V posodi za prah so smeti.	Fini delci se skozi vrečko za smeti absorbirajo v posodo za prah.	Očistite pokrov posode za prah in notranjo steno.
		Vrečka za smeti je poškodovana.	Preverite vrečko za smeti in jo zamenjajte.
14	DEEBOT med čiščenjem pušča prah ali smeti.	Izhoda za samodejno praznjenje sta zamašena s smetmi.	Odstranite smetnjak za samodejno praznjenje in očistite smeti.
15	Podnožje je umazano.	Glavna krtačka je polna smeti in jo je treba očistiti.	Očistite glavno krtačko.
16	Pri uporabi osvežilca zraka ni dišave.	Okvara ventilatorja.	Obrišite kontakte in se prepričajte, da je osvežilec zraka v stiku.
		Kapsula z osvežilcem zraka ni nameščena.	Namestite kapsulo z osvežilcem zraka.
		Kapsula z osvežilcem zraka je dosegla konec svoje življenjske dobe.	Zamenjajte kapsulo z osvežilcem zraka. Za več informacij o zamenjavah obiščite naslov <a href="https://www.ecovacs.com/global">https://www.ecovacs.com/global</a> .
17	Osvežilec zraka ustvarja nenavaden hrup.	Predmeti so padli v osvežilec zraka.	Za podporo stopite v stik s službo za podporo strankam.

## Tehnične specifikacije

<b>Model</b>	<b>DLX13</b>					
Nominalni vhodni podatki	20 V $\equiv$ 1 A					
<b>Model postaje za samodejno praznjenje</b>	<b>CH1918</b>			<b>CH1822 (naprodaj ločeno)</b>		
	Nominalni vhodni podatki	Samo za Evropsko Unijo	220–240 V $\sim$ 50–60 Hz 0,3 A	Nominalni vhodni podatki	100–240 V $\sim$ 50–60 Hz 0,5 A	
		Samo za Rusijo	220 V $\sim$ 50–60 Hz 0,3 A			
	Nominalni izhodni tok (polnjenje)		20 V $\equiv$ 1 A	Nazivna izhodna moč	20 V $\equiv$ 1 A	
	Napajanje (samodejno praznjenje)		1000W	/		
Frekvenčni pasovi	2400/-2483,5 MHz					
Poraba v stanju izklopa	manj kot 0,50W					
Stanje pripravljenosti prek omrežja	manj kot 2,00W					

\* Izhodna moč modula WI-FI je nižja od 100 mW.

**Opomba:** Tehnične specifikacije in specifikacije zasnove se lahko spremenijo zaradi nenehnega izpopolnjevanja izdelka.

**Ecovacs Robotics Co., Ltd.**

No. 18 You Xiang Road, Wuzhong District, Suzhou City, Jiangsu Province, P.R.China

451-2010-0709