



DEEBOT 

Bruksanvisning

Viktiga säkerhetsinstruktioner

VIKTIGA SÄKERHETSINSTRUKTIONER

När du använder en elektrisk enhet bör grundläggande försiktighetsåtgärder alltid följas, inklusive följande:

LÄS ALLA INSTRUKTIONER INNAN DU ANVÄNDER DEN HÄR ENHETEN SPARA DESSA INSTRUKTIONER

1. Enheten kan användas av barn från 8 år och uppåt och personer med nedsatt fysisk, sensorisk eller mental förmåga eller brist på erfarenhet och kunskap om de övervakas eller får instruktioner angående användning av apparaten på ett säkert sätt och förstår riskerna. Barn skall inte leka med enheten. Rengöring och användarunderhåll skall inte utföras av barn utan övervakning.
2. Rensa det område som ska rengöras. Ta bort elsladdar och små föremål från golvet som kan fastna i enheten. Stoppa in matfransar under mattan och lyft föremål såsom gardiner och dukar från golvet.
3. Om det finns en fallrisk i rengöringsområdet

på grund av ett trappsteg eller trappor, bör du använda enheten för att säkerställa att den kan upptäcka steg utan att falla över kanten. Det kan bli nödvändigt att placera ett fysiskt hinder vid kanten för att hindra enheten från att falla. Se till att det fysiska hindret inte är en snubbelrisk.

4. Använd endast som det beskrivs i denna handbok. Använd endast rekommenderade tillbehör eller som sålts av tillverkaren.
5. Se till att din nätspänning matchar spänningsmärkningen på dockningsstationen.
6. ENDAST för hushållsanvändning INOMHUS. Använd inte enheten utomhus, eller i kommersiella eller industriella miljöer.
7. Använd endast det ursprungliga laddningsbara batteriet och dockningsstationen som medföljer enheten från tillverkaren. Ej laddningsbara batterier är förbjudna.
8. Använd inte utan dammbehållare och/eller filter på plats.
9. Använd inte enheten i ett område där det finns tända ljus eller ömtåliga föremål.
10. Använd inte i extremt varma eller kalla miljöer (under $-5^{\circ}\text{C}/23^{\circ}\text{F}$ eller över $40^{\circ}\text{C}/104^{\circ}\text{F}$).

11. Håll hår, löst sittande kläder, fingrar, och alla delar av kroppen borta från alla öppningar och rörliga delar.
12. Använd inte enheten i ett rum där ett spädbarn eller ett barn sover.
13. Använd inte enheten på våta ytor eller ytor med stillastående vatten.
14. Låt inte enheten plocka upp stora föremål som stenar, stora pappersbitar eller föremål som kan täppa till enheten.
15. Använd inte för att ta upp lättantändliga eller brännbara material såsom bensen, skrivare eller kopieringsmaterial eller för användning i områden där de kan förekomma.
16. Använd inte enheten för att plocka upp något som brinner eller ryker, såsom cigaretter, tändstickor, het aska eller något som kan orsaka brand.
17. Placera inte föremål i insugningsintaget. Använd den inte om insugningsintaget är blockerat. Håll intaget rent från damm, ludd, hår eller annat som kan minska luftflödet.
18. Var noga med att inte skada sladden. Dra inte i eller bär enheten eller dockningsstationen med strömsladden, använd inte strömsladden som handtag, stäng inte en dörr på strömsladden eller dra inte strömsladden runt skarpa kanter eller hörn. Kör inte enheten över strömsladden. Håll strömsladden borta från heta ytor.
19. Om strömsladden är skadad måste den bytas ut av tillverkaren eller dess serviceverkstad för att undvika fara.
20. Använd aldrig dockningsstationen om den är skadad. Strömförsörjningen får inte repareras och inte användas längre om den är skadad eller defekt.
21. Använd inte med skadad strömsladd eller kärl. Använd inte enheten eller dockningsstationen om den inte fungerar som den ska, har tappats, skadats, lämnats utomhus, eller kommit i kontakt med vatten. Den måste repareras av tillverkaren eller dess serviceverkstad för att undvika fara.
22. Stäng AV strömbrytaren innan rengöring eller underhåll av enheten.
23. Kontakten måste tas bort från behållaren innan rengöring eller underhåll av dockningsstationen.
24. Ta bort enheten från dockningsstationen,

och stäng AV strömbrytaren till enheten innan du tar bort batteriet för kassering av enheten.

25. Batteriet måste tas bort och kasseras i enlighet med lokala lagar och förordningar innan kassering av enheten.
26. Kassera använda batterier i enlighet med lokala lagar och förordningar.
27. Bränn inte enheten även om den är allvarligt skadad. Batterierna kan explodera vid brand.
28. När du inte använder dockningsstationen under en längre tid, vänligen koppla ur den.
29. Enheten måste användas i enlighet med anvisningarna i denna bruksanvisning. ECO-VACS ROBOTICS kan inte hållas ansvariga för eventuella skador som orsakas av felaktig användning.
30. Roboten innehåller batterier som bara kan bytas av kompetenta personer. För att byta ut robotens batteri, kontakta kundtjänst.
31. Om roboten inte ska användas under en längre tid, stäng AV roboten för förvaring och koppla ur dockningsstationen.
- 32. VARNING:** För att ladda batteriet, använd

bara den löstagbara laddningsenheten CH2118 som medföljer till apparaten, eller CH2117 som säljs separat som tillbehör.

För att tillfredsställa kraven för RF-exponering, bör ett separationsavstånd av 20 cm eller mer bibehållas mellan den här enheten och personer under enhetens drift.

För att säkerställa överensstämmelse rekommenderas inte åtgärder på närmare avstånd. Antennen som används för denna sändare får inte placeras tillsammans med någon annan antenn eller sändare.

Enhetsuppdatering

Vanligtvis uppdateras vissa enheter varannan månad, men inte alltid så specifikt.

Vissa enheter, särskilt de som såldes för mer än tre år sedan, kommer bara att uppdateras om en kritisk sårbarhet hittas och rättas.

	Klass II
	Kortslutningssäker skyddsisolerande transformator
	Omkopplarläge strömtillförsel
	Endast för användning inomhus
	Likström
	Växelström

För EU-länder

För information om EU-försäkran om överensstämmelse, gå till <https://www.ecovacs.com/global/compliance>



Korrekt avfallshandling av denna produkt

Denna märkning betyder att produkten inte bör avyttras tillsammans med annat hushållsavfall i hela EU. För att förhindra eventuell skada på miljön eller människors hälsa på grund av okontrollerad avfallshandling, återvinn den på ett ansvarsfullt sätt som främjar en hållbar återanvändning av materiella resurser. För att återvinna din begagnade enhet, använd retur- och insamlingssystem eller kontakta återförsäljaren där produkten köptes. De kan återvinna denna produkt säkert.

Fjärrövervakningen är avsedd för absolut privat användning av icke-offentliga, privatägda platser för det rena självskyddet och endast avsedd för enskild kontroll. Var medveten om de lokala dataskyddsbaserade rättsliga skyldigheterna vid användning. Ingen övervakning av offentliga platser, särskilt med hemlig avsikt och/eller från arbetsgivarens sida utan motiverade skäl. Sådan oberoende användning är endast användarens risk och ansvar.

Förpackningens innehåll

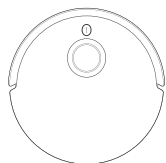

Robot

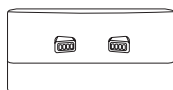

Dockningsstation

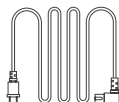

Nätsladd

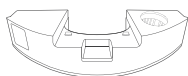

Luftfräschare (För-
installerad)



OZMO™ Pro 3.0
Oscillerande mopningssystem

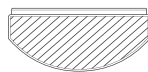

Tvättbar moppdyna
(förinstallerad)

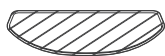

Engångsmopp-
ningsdynor

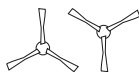

Dubbla sidorborstar



Gummipluggar
(1 par)



Bruksanvisning



Multifunktionellt
Rengöringsverktyg

Anm: Uppgifter och illustrationer är endast avsedda som referens och kan avvika från faktiskt produktutförande. Produktdesign och specifikationer kan ändras utan föregående meddelande.

* Luftfräscharkapsel säljs separat som fungerar med luftfräscharen. Utforska fler tillbehör på <https://www.ecovacs.com/global>.

Produktdiagram

Robot

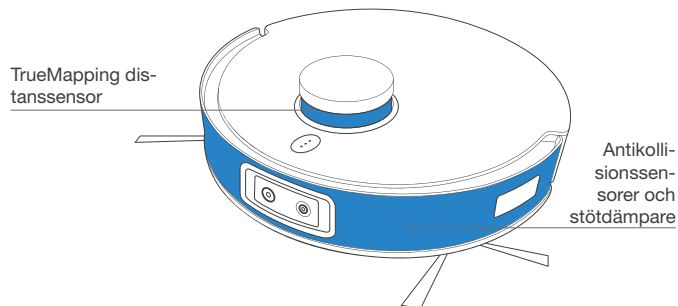
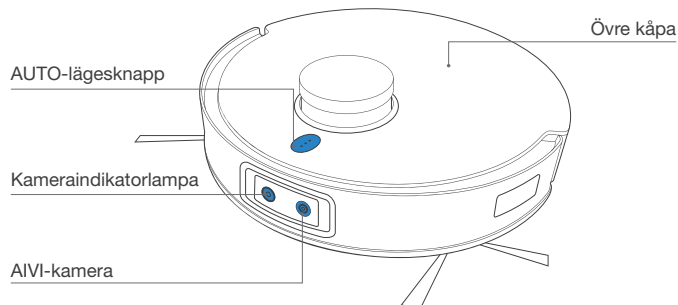

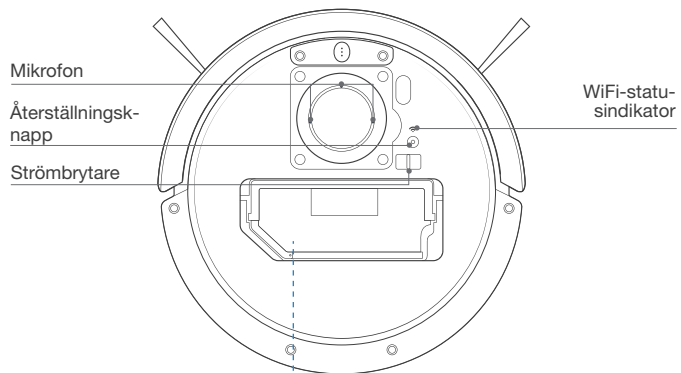

Dammbehållare

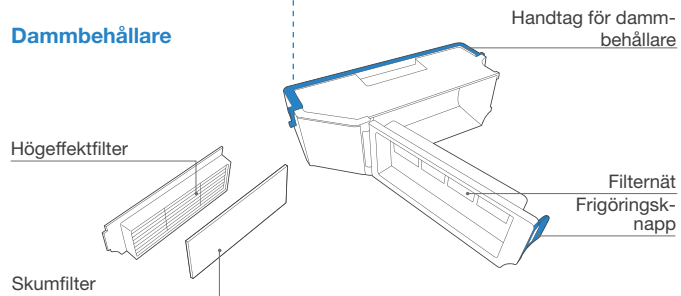

Vy underifrån

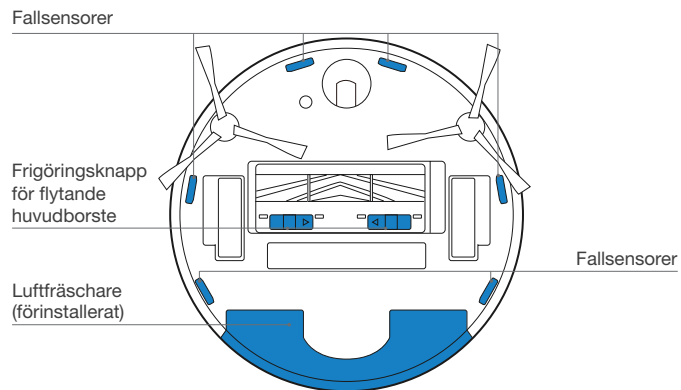
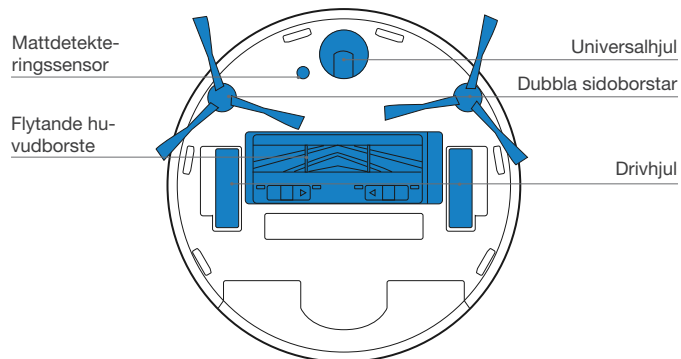

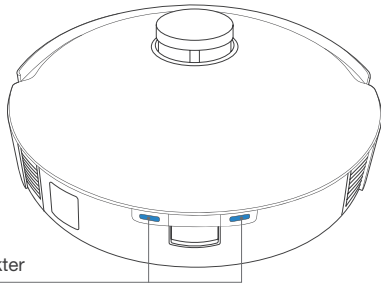

Laddningskontakter

Dockningsstation

Laddningskontakter

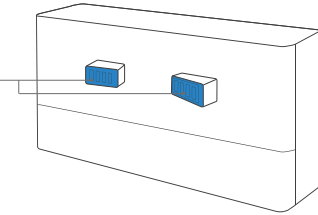

OZMO™ Pro 3.0 oscillerande moppsystem

Tank

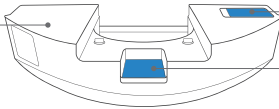

Vatteninlopp
Tankfrigöringsknapp

Hål för gummipluggar

Linda för strömkabel

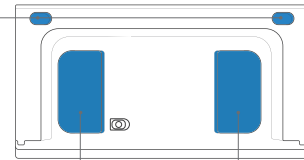

Luftfräschare (Förinstallerad)

Luftfräschare

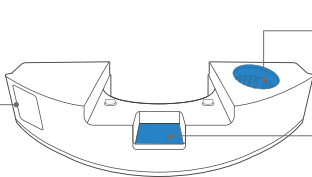

Kapselbehållare
Frigöringsknapp

Strömkabel

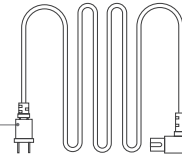

Att tänka på före städning

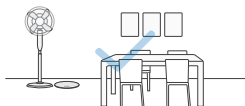

Plocka undan på ytan som ska städas genom rätt placering av stolar och andra möbler.



Under den första användningen, se till att varje rumsdörr är öppen för att hjälpa DEEBOT att utforska ditt hus fullständigt.

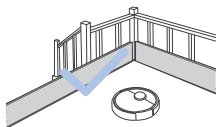

För att förhindra att enheten faller ned över kanter kan det vara nödvändigt att placera ut fysiska hinder.



Se till att områden som ska rengöras är väl upplysta så att AIVI-kameran fungerar korrekt. Avlägsna elsladdar och mindre föremål från golvet så att städningen kan utföras effektivt.



Ta bort föremål inklusive kablar, kläder och tofflor etc. på golvet för att förbättra rengöringseffektiviteten.



Rengör AIVI-kameran och TrueMapping-distanssensor med en ren trasa och undvik att använda tvättmedel eller rengörings-spray.



Vik in mattkanter undertill innan produkten används på mattor med fransar.



Undvik att stå i trånga utrymmen som t.ex. hallen, och se till att inte AIVI-kameran blockeras..

Snabbstart

Innan du använder DEEBOT, ta bort alla skyddsfilmer eller skyddsremсор på DEEBOT och dockningstationen.

Installera de dubbla sidoborstarna

Se till att färgen på de dubbla sidoborstarna överensstämmer med monteringsfackets.

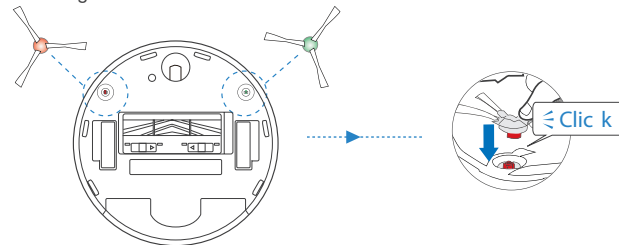

ECOVACS HOME appen

För att kunna ta del av alla tillgängliga funktioner, är det rekommenderat att styra DEEBOT via ECOVACS HOME app.

Innan du börjar, se till att:

- Mobiltelefonen är ansluten till ett Wi-Fi-nätverk.
- 2,4 GHz-bandets trådlösa signal är aktiverad på routern.
- Wi-Fi-indikatorn på DEEBOT blinkar långsamt.



WiFi-indikatorlampa

	Blinkar långsamt	Wi-Fi frånkopplad eller väntar på Wi-Fi-anslutning
	Blinkar snabbt	Ansluter till Wi-Fi
	Fast	Ansluten till Wi-Fi

WiFi-anslutning

Innan Wi-Fi inställning, se till att DEEBOT, mobiltelefonen, och Wi-Fi-nätverket uppfyller följande krav.

Krav på DEEBOT och mobiltelefon

- DEEBOT är fulladdad och strömbrytaren på DEEBOT är påslagen.
- Wi-Fi-statuslampa blinkar långsamt.
- Stäng av mobiltelefonens mobildata (du kan slå på den igen efter inställningen).

Wi-Fi-nätverkskrav

- Du använder ett 2,4 GHz eller 2,4/5 GHz blandat nätverk.
- Din router stödjer 802.11b/g/n och IPv4-protokollet.
- Använd inte en VPN (Virtual Private Network) eller proxyserver.
- Använd inte ett dolt nätverk.
- WPA och WPA2 som använder TKIP, PSK, AES/CCMP-kryptering.
- WEP EAP (Enterprise Authentication Protocol) stöds inte.
- Använd Wi-Fi-kanalerna 1-11 i Nordamerika och kanalerna 1-13 utanför Nordamerika (se lokal tillsynsmyndighet).
- Om du använder en nätverksextender/repeater, är nätverksnamn (SSID) och lösenord samma som ditt primära nätverks.

Efter Wi-Fi-anslutning kommer DEEBOT att övergå till nätverksanslutet standby-läge om den inte har någon signalgång inom 10 minuter.

Tänk på att genomförandet av intelligenta funktioner som fjärrstart, röstinteraktion, 2D/ 3D-kartvisnings- och kontrollinställningar och personlig rengöring (beroende på olika produkter) kräver att användare laddar ner och använder ECOVACS HOME App, som ständigt uppdateras. Du måste godkänna vår integritetspolicy och vårt användaravtal innan vi kan behandla en del av din grundläggande och nödvändiga information och göra det möjligt för dig att använda produkten. Om du inte samtycker till vår integritetspolicy och användaravtal kan vissa av de ovannämnda intelligenta funktionerna inte realiserar via ECOVACS HOME App, men du kan fortfarande använda de grundläggande funktionerna för denna produkt för manuell drift.

Ladda DEEBOT

1 Anslut nätsladden

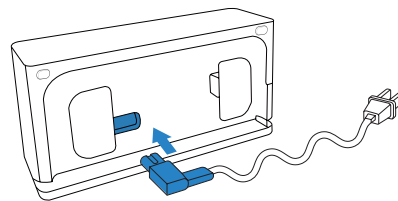

2 Dockningsstationens placering

Anm: Placera inte dockningsstationen på mattan.

Placera dockningsstationen mot väggen och i fler rum, så att din robot kan ladda mer effektivt i en större eller mer komplex hemmiljö.

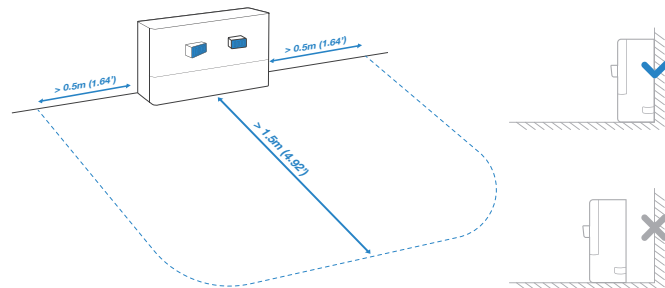

3 Sätt in gummipluggar (för väggar med golvlister)

Ta bort klistermärkena på änden av gummipluggarna och sätt in gummipluggarna (vidhäftande sidan) i hålen.

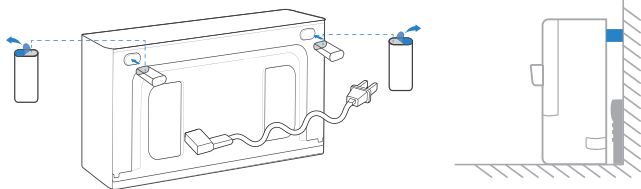

4 Slå PÅ

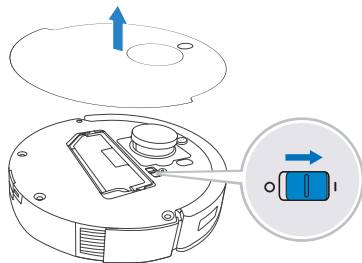

Anm: I = PÅ, O = AV

DEEBOT kan inte laddas i läge AV.

5 Ladda DEEBOT

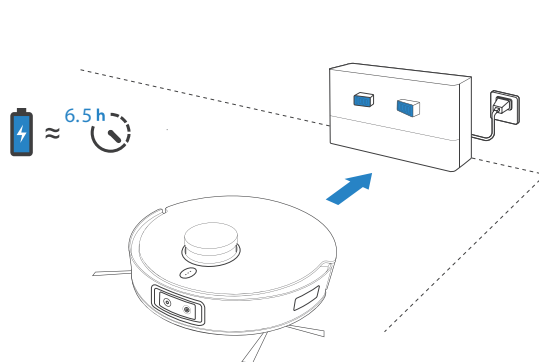

Se till att DEEBOT börjar städa från stationen. Flytta inte stationen under rengöring.

När rengöringen är klar rekommenderas det att ta bort moppdynan och placera DEEBOT manuellt i stationen.

För att förhindra skador på golvet, rekommenderas att använda vattentät matta. Utforska fler tillbehör på <https://www.ecovacs.com/global>.

Använda DEEBOT

För första gången, se till att DEEBOT är fulladdad.

Under den första rengöringen:

1. Se till att installera luftfräsaren för att skapa en hemkarta, inklusive mattområde i ECOVACS HOME App
2. Se till att DEEBOT är fulladdad..
3. Vänligen övervaka DEEBOT och hjälp till om det skulle uppstå problem.

1 Start

Installera luftfräsaren

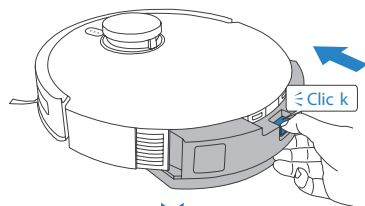

⇓
Peka ⓘ

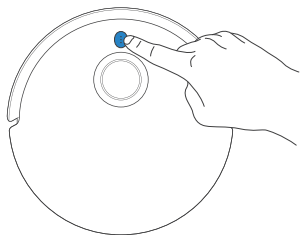

2 Pausa/väcka upp

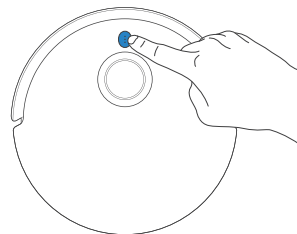

Anm: Robotens kontrollpanel slocknar när roboten varit i pausläge i några minuter. Tryck på AUTO-lägesknappen på DEEBOT för att väcka roboten.

3 Återgå till laddning

Tryck på ⓘ i 3 sekunder för att skicka DEEBOT tillbaka till dockningsstationen.

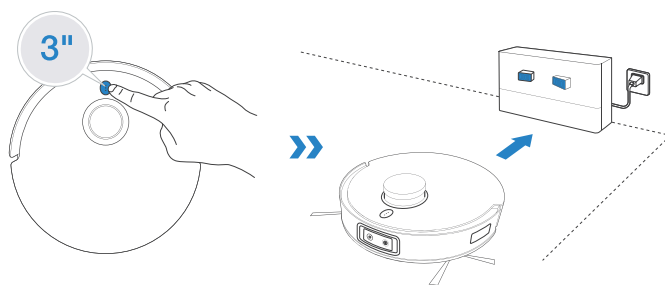

OZMO™ Pro 3.0 oscillerande mopplingsystem

Anm:

1. Installera OZMO™ Pro 3.0 oscillerande mopplingsystem för golvskurning.
2. Innan du installerar OZMO™ Pro 3.0 oscillerande mopplingsystem, se till att kontakterna är ordentligt torra.
3. Undvik att använda OZMO™ Pro 3.0 oscillerande mopplingsystem på mattan.
4. Det rekommenderas att dränka och vrida ur moppdynan innan du installerar den för att få en bättre rengöring.

1 Tillsätt vatten

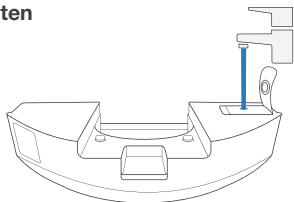

- * För att förlänga livslängden för OZMO™ Pro 3.0 oscillerande mopplingsystem, rekommenderas det att använda renat vatten eller ECOVACS DEEBOT rengöringslösning. Utforska fler tillbehör på <https://www.ecovacs.com/global>.
- * Blötlägg inte OZMO™ Pro 3.0 oscillerande mopplingsystem i vatten.

2 Torka kontakterna noggrant.

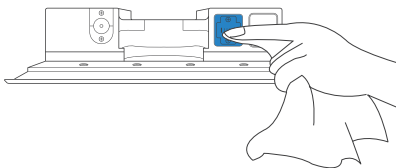

3 Installera OZMO™ Pro 3.0 oscillerande mopplingsystem

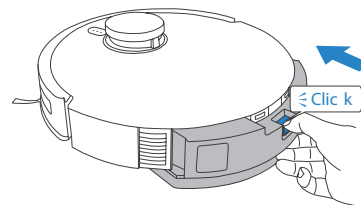

4 Starta rengöring

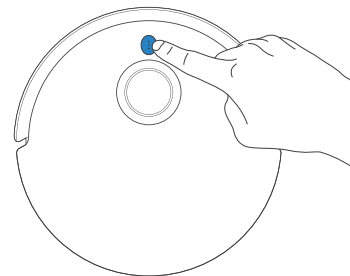

Luftfräschare

1 Installera luftfräscharekapsel (säljs separat)

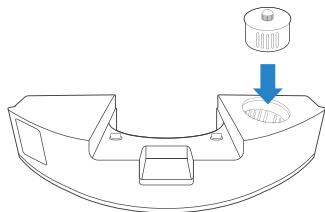

2 Installera luftfräscharen

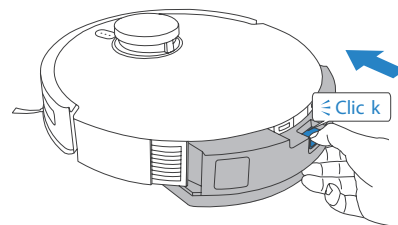

Regelbundet underhåll

För att DEEBOT ska fungera optimalt ska underhåll och byte av delar utföras enligt följande:

Del på roboten	Underhållsintervall	Bytesintervall
Kapsel för luftfräschare (säljs separat)	/	Varannan månad
Tvättbar moppningsdyna	/	Efter 1-2 månader
Engångsmoppningsdyna	Efter varje användning	Byt ut efter varje användning
Dubbla sidoborstar	Varannan vecka	Efter 3-6 månader
Flytande huvudborste	1 gång per vecka	Efter 6-12 månader
Svampfilter/högeffektfilter	1 gång per vecka	Efter 3-6 månader
AIVI-kamera TrueMapping distanssensor Universalhjul Fallsensorer Stötdämpare Laddningskontakter	1 gång per vecka	/
Dammbehållare	En gång i månaden	/
Dockningsstation	En gång i månaden	/

Stäng AV roboten och koppla ur dockningsstationen innan rengöring och underhåll utförs på DEEBOT.

För att förenkla underhåll medföljer ett multifunktionellt rengöringsverktyg. Rengöringsverktyget har vassa kanter och måste hanteras försiktigt.

Anm: ECOVACS tillverkar olika typer av utbytesdelar och tillbehör. Kontakta kundtjänst för mer information om utbytesdelar.

Underhåll OZMO™ Pro 3.0 oscillerande moppsystem

1 Ta bort OZMO™ Pro 3.0 oscillerande moppsystem

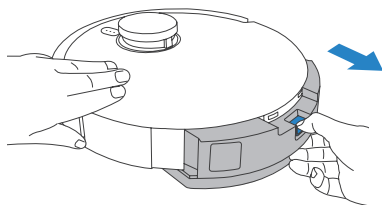

* När DEEBOT är klar med att moppa, vänligen töm behållaren.

2 Torka rent OZMO™ Pro 3.0 oscillerande moppsystem

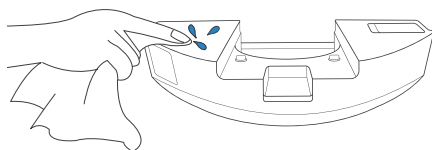

* Torka OZMO™ Pro 3.0 oscillerande moppsystem med en ren och torr trasa. Blötlägg inte i vatten.

3 Tvättbar moppsdyna

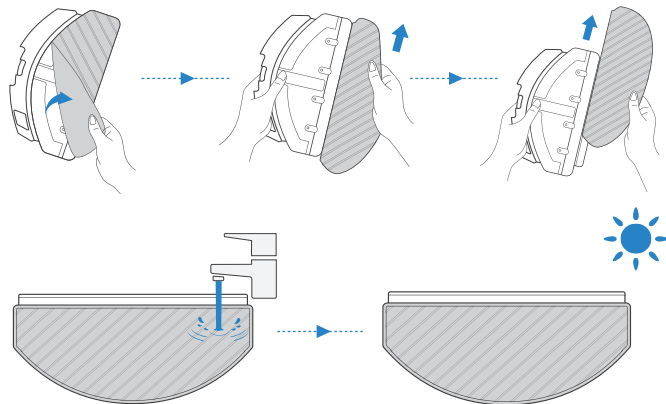

4 Engångsmoppsdyna

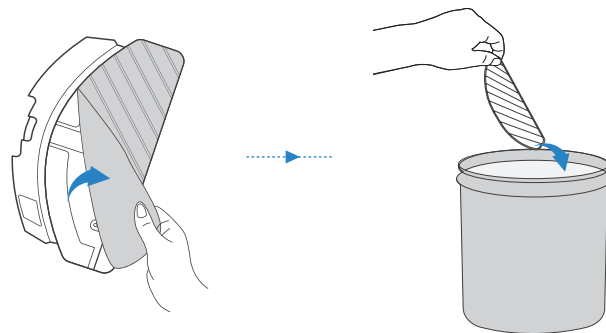

Underhåll dammbehållare och filter

1



2

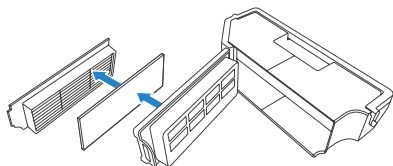

3

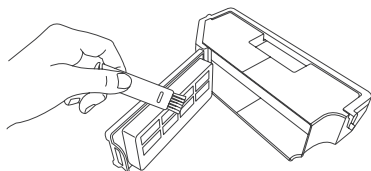

4

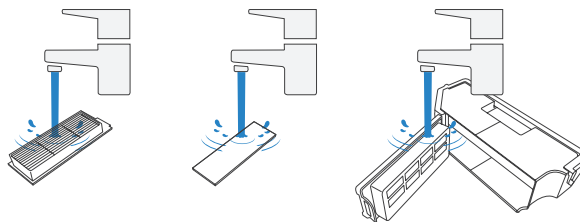

Anm:

1. Skölj filtret med vatten som visas ovan.
2. Använd inte fingrarna eller borste för rengöring av filtret.

5

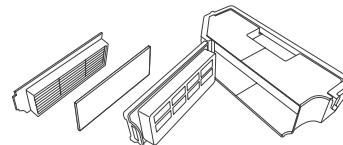

Underhåll av flytande huvudborste och dubbla sidoborstar

Flytande huvudborste

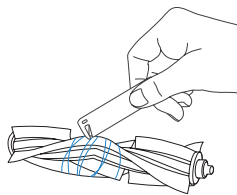
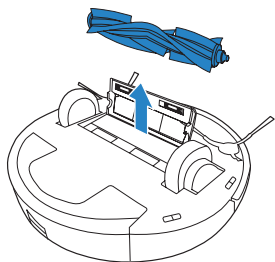
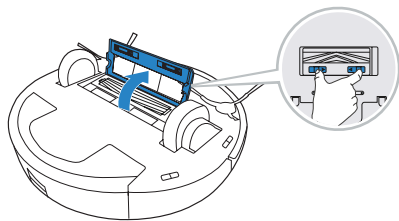

Dubbla sidoborstar

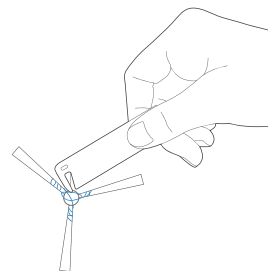
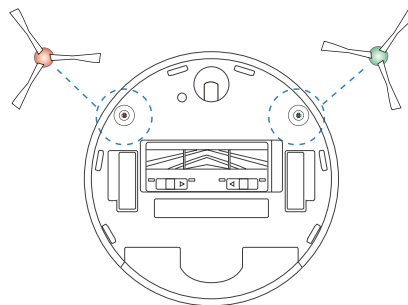

Underhåll övriga komponenter

Anm: Torka komponenterna med en ren, torr trasa. Undvik att använda rengöringsmedelssprayer eller rengöringsmedel.

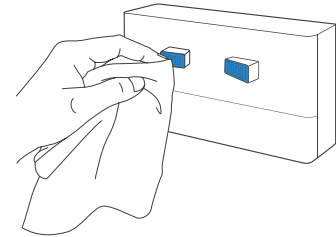
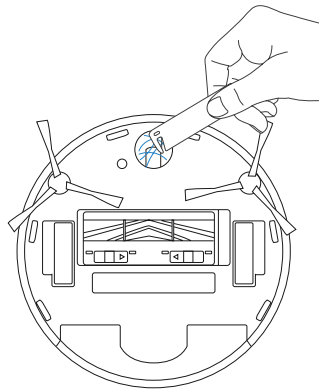
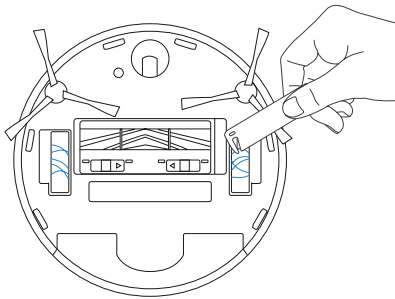
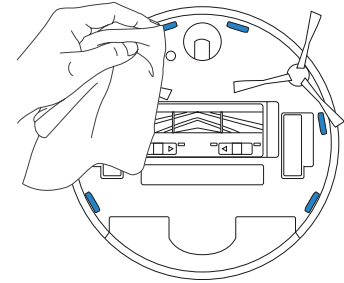
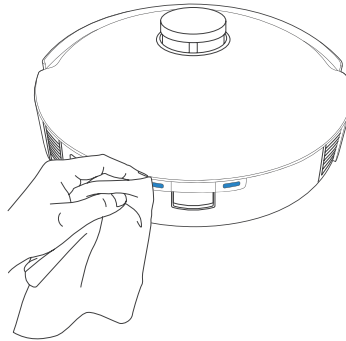
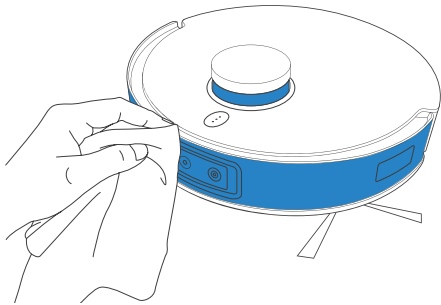

Felsökning

Nr.	Problem	Möjliga orsaker	Åtgärder
1	DEEBOT kan inte ansluta till ECOVACS HOME App.	Fel användarnamn eller lösenord har angivits för hemmets WiFi-nätverk.	Ange rätt användarnamn och lösenord för hemmets WiFi-nätverk.
		DEEBOT är inte inom räckhåll för WiFi-signalen i hemmet.	Se till att DEEBOT är inom räckhåll för WiFi-signalen i hemmet.
		DEEBOT är inte i konfigurationsläge.	Se till att DEEBOT är ansluten till strömförsörjningen och påslagen. Öppna höljet och tryck på knappen ÅTERSTÄLL. DEEBOT går in i konfigurationsläget när du hör en röstprompt.
		Fel app installerad.	Ladda ner och installera ECOVACS HOME-appen.
		Du använder inte ett 2,4 GHz eller 2,4/5 GHz blandat nätverk.	DEEBOT stöder inte 5GHz-nätverk. Använd ett 2,4 GHz eller 2,4/5 GHz blandat nätverk.
2	Det gick inte att skapa möbelkarta i appen.	DEEBOT börjar inte städa från stationen.	DEEBOT måste börja städa från stationen.
		Flytta DEEBOT när rengöring kan orsaka att moppen försvinner.	Flytta inte DEEBOT så långt som möjligt under rengöringen.
		Automatisk rengöring är inte klar.	Se till att DEEBOT automatiskt återgår till stationen efter rengöring.
3	DEEBOT dubbla sidoborstar hoppar ur plats under användning.	De dubbla sidoborstarna är inte korrekt installerade.	Se till att de dubbla sidoborstarna klickar på plats vid installation.

Nr.	Problem	Möjliga orsaker	Åtgärder
4	ingen signal hittades Det går inte att återvända till stationen.	Stationen är felaktigt placerad.	Placera stationen korrekt enligt instruktionerna i avsnittet [Ladda DEEBOT].
		Stationen är strömlös eller manuellt flyttad.	Kontrollera om stationen är ansluten till strömförsörjning. Flytta inte stationen.
		DEEBOT börjar inte städa från stationen.	Vi rekommenderar att DEEBOT börjar städa från stationen.
		Laddningsvägen är blockerad. Till exempel är dörren till rummet med stationen stängd.	Håll laddningsvägen fri.
5	DEEBOT återvänder till stationen innan den städats klart.	Rummet är stort och DEEBOT måste återvända för att ladda.	Slå på Kontinuerlig rengöring. För mer information, följ vägledningarna i appen.
		DEEBOT kan inte nå vissa områden som blockeras av möbler eller hinder.	Ordna till ytan som ska städas genom att placera möbler och mindre föremål på rätt plats.
6	DEEBOT laddas inte.	DEEBOT är inte PÅ.	Slå PÅ DEEBOT.
		DEEBOTs laddningskontakter är inte anslutna till stationskontakterna.	Se till att robotens laddningskontakter har anslutits till stationens kontakter och knappen AUTO-läge blinkar. Kontrollera om DEEBOTs laddningskontakter och stationen är smutsiga. Rengör dessa delar enligt instruktionerna i avsnittet [Underhåll] .
		Stationen är inte ansluten till strömförsörjningen.	Se till att strömkabeln är ordentligt ansluten till stationen.
		Batteriet är helt urladdat.	Kontakta kundtjänst för att få hjälp.
7	Driften är mycket hög under rengöring.	Dubbla sidoborstar och flytande huvudborste är trassliga. Dammbehållare och filter är igensatta.	Det rekommenderas att rengöra de dubbla sidoborstarna, flytande huvudborsten, dammbehållaren, filtret etc. regelbundet.
		DEEBOT är i Starkt läge.	Växla till standardläge.

Nr.	Problem	Möjliga orsaker	Åtgärder
8	DEEBOT fastnar medan den arbetar och stannar.	<p>DEEBOT fastnar i föremål på golvet (elsladdar, gardiner, mattfransar etc.).</p> <p>DEEBOT kan ha fastnat under möbler med passager av liknande höjd.</p>	<p>DEEBOT försöker själv att komma loss på olika sätt. Om den inte lyckas med detta, ta bort hindren manuellt och starta om.</p> <p>Sätt upp ett fysiskt hinder, eller sätt upp en virtuell gräns i ECOVACS HOME-appen.</p>
9	Under rengöringen dyker DEEBOT upp i ruttstörningen, löpförspänning, upprepad rengöring, läckage av litet område och så vidare. (Om det finns ett stort område som inte har sopats tillfälligt, kommer DEEBOT att kompensera läckaget självständigt. Ibland kommer DEEBOT tillbaka in i ett städad rum för att hitta eventuella saknade områden.)	<p>Objekt som ledningar och tofflor placerade på marken påverkar den normala driften av DEEBOT.</p> <p>Det kan vara så att drivhjulen glider på marken när DEEBOT klättrar uppför trappor, trösklar och dörrbommar, vilket påverkar dess bedömning av hela husets miljö.</p> <p>Arbeta på nyvaxade och polerade golv eller släta plattor, vilket resulterar i mindre friktion mellan drivhjulen och golvet.</p> <p>På grund av olika hemmiljöer kan vissa områden inte rengöras.</p> <p>TrueMapping Distance Sensor är smutsig eller blockerad av främmande föremål.</p>	<p>Vänligen städa upp de utspridda ledningarna, tofflorna och andra föremål på marken innan rengöring. Och minska de spridda föremålen på marken så långt som möjligt. Om det finns något område läckage kommer DEEBOT att korrigera läckaget av sig själv. Stör inte (såsom att flytta DEEBOT eller blockera ruten).</p> <p>Det rekommenderas att stänga dörren till detta område och rengöra området separat. Efter rengöring återgår DEEBOT till startplatsen. Du kan vara säker på att använda.</p> <p>Vänta tills vaxet har torkat innan du rengör.</p> <p>Rengör hemmiljön för att säkerställa att DEEBOT kan komma in för rengöring.</p> <p>Torka av TrueMapping Distance Sensor med en ren mjuk trasa eller ta bort främmande föremål.</p>
10	Videohanteraren kan inte öppnas eller har ingen skärm.	<p>Fel med WiFi-anslutning.</p> <p>På grund av nätverksfördröjningen kanske du inte kan öppna Videohanteraren tillfälligt.</p> <p>AIVI-kameran är blockerad.</p>	<p>Kontrollera Wi-Fi-anslutningsstatusen. DEEBOT måste vara i ett område med bra Wi-Fi-signal för att aktivera Videohanteraren.</p> <p>Försök igen senare.</p> <p>Ta bort skölden.</p>
11	Fördröjning i fjärrkontrollen	Wi-Fi-signalen är dålig, vilket gör att videoladdningen går långsamt.	Använd DEEBOT i områden med bra Wi-Fi-signaler.

Nr.	Problem	Möjliga orsaker	Åtgärder
12	AIVI-kameran kan inte känna igen objekt.	Städytan är inte ordentligt upplyst.	Smart detektering erfordrar tillräcklig belysning. Säkerställ att ytorna som ska städas är ordentligt upplysta.
		AIVI-kameralinsen är smutsig eller blockerad.	Rengör linsen med en ren mjuk trasa och säkerställ att AIVI-kameran inte är blockerad Undvik att använda rengöringsmedel eller rengöringsspray vid rengöring.
13	DEEBOT svarar inte på stationsinstruktionen.	DEEBOT är för långt från stationen.	Om den är utanför det tillgängliga avståndet kan ECOVACS HOME App också användas för att använda DEEBOT.
14	Drivhjulen är blockerade.	Drivhjulen är blockerade av främmande föremål.	Roter och tryck på drivhjulen för att kontrollera om det finns något främmande föremål lindat eller fastnat. Om det finns något främmande föremål, rengör det i tid. Om problemet kvarstår, kontakta kundtjänst för hjälp.
15	DEEBOT OZMO™ Pro 3.0 oscillerande mopningssystem försvinner från platsen under användning.	OZMO™ Pro 3.0 oscillerande mopningssystem är inte korrekt installerat.	Se till att DEEBOT OZMO™ Pro 3.0 oscillerande mopningssystem klickar på plats vid installation.
16	DEEBOT fastnar vid rengöring med OZMO™ Pro 3.0 oscillerande mopningssystem installerat.	DEEBOT kan ha svårt att klättra över hinder vid användning av OZMO™ Pro 3.0 oscillerande mopningssystem.	Vänligen hjälp DEEBOT om det uppstår problem.
17	Det finns ingen doft när man använder luftfräscharen.	Luftfräscharkapseln är inte installerad.	Installera luftfräscharkapseln.
		Luftfräscharkapseln har nått sin livslängd.	Byt luftfräscharkapseln. För mer information om byten, besök https://www.ecovacs.com/global .
18	Luftfräscharen ger ifrån sig ett onormalt ljud.	Föremål har fallit in i luftfräscharen.	Kontakta kundtjänst för assistans.

Tekniska specifikationer

Modell	DBX33			
Nominell inspänning	20 V \equiv 1 A			
Dockningsstationsmodell	CH2118		CH2117 (säljs separat)	
	Nominell inspänning	100-240 V \sim 50-60 Hz	Nominell ineffekt (laddning)	220-240V \sim 50-60 Hz 0,3 A
	Nominell utspänning	20 V \equiv 1 A	Nominell utspänning	20 V \equiv 1 A
	Nominell ineffekt	25 W	Effekt (auto-tömning)	1000 W
Frekvensband	2400-2483,5 MHz			
Effektförbrukning nätverks-standby	Mindre än 2,00 W			

* Uteffekt för WIFI-modulen är mindre än 100 mW.

Anm: På grund av kontinuerliga förbättringar kan tekniska och designmässiga specifikationer ändras. Utforska fler tillbehör på <https://www.ecovacs.com/global>.

Ecovacs Robotics Co., Ltd.

No.518 Songwei Road, Wusongjiang Industry Park, Guoxiang Street, Wuzhong District, Suzhou, Jiangsu, China.