



DEEBOT Series

Lietošanas rokasgrāmata

Dzīvojiet viedi. Baudiet dzīvi.

Ja rodas situācijas, kuras šajā lietošanas rokasgrāmatā nav pienācīgi aprakstītas, sazinieties ar klientu apkalpošanas dienestu, kura tehniskie darbinieki jums palīdzēs saistībā ar konkrēto problēmu vai jautājumu.

Lai uzzinātu vairāk, apmeklējiet ECOVACS ROBOTICS oficiālo vietni: **www.ecovacs.com**

Uzņēmums patur tiesības veikt šī izstrādājuma tehniskas un/vai konstrukcijas izmaiņas, turpinot tā nepārtrauktu uzlabošanu.

Paldies, ka izvēlējāties DEEBOT!

Svarīgi norādījumi par drošību

SVARĪGI NORĀDĪJUMI PAR DROŠĪBU

Lietojot elektrisko ierīci, vienmēr ir jāievēro pamata piesardzības pasākumi, ietverot tālāk norādīto.

PIRMS ŠĪS IERĪCES LIETOŠANAS IZLASIET VISUS NORĀDĪJUMUS

1. Bērni, kuri ir jaunāki par 8 gadiem, un cilvēki ar fiziskiem, kustību vai garīgiem traucējumiem vai cilvēki bez pieredzes un zināšanām šo ierīci drīkst lietot tikai citu personu uzraudzībā vai tad, ja ir sniegti norādījumi par drošu ierīces lietošanu un tie izprot saistīto apdraudējumu. Bērni nedrīkst spēlēties ar ierīci. Tīrīšanu un tehnisko apkopi nedrīkst veikt bērni bez uzraudzības.
2. Atbrīvojiet tīrāmo zonu. Paceliet no grīdas strāvas vadus un mazos priekšmetus, kuros ierīce var sapīties. Paklāja bārkstaino apmali palieciet zem paklāja un paceliet no zemes tādas lietas kā aizkarus un galdautus.
3. Ja tīrīšanas zonā ir pakāpieni vai kāpnes, kur

ierīce var nokrist, ierīce ir jāvada, lai nodrošinātu, ka tā nepārkrīt pār malu. Varat arī pie malas novietot barjeru, lai pasargātu ierīci no nokrišanas. Nodrošiniet, lai barjera neradītu aizķeršanās risku.

4. Rīkojieties tikai tā, kā aprakstīts šajā rokasgrāmatā. Lietojiet tikai ražotāja ieteiktos vai tirgotos piederumus.
5. Pārliecinieties, ka strāvas padeves avota spriegums atbilst uz dokstacijas norādītajam spriegumam.
6. TIKAI lietošanai TELPĀS mājas apstākļos. Nelietojiet ierīci ārpus telpām un komerciālās vai rūpnieciskās telpās.
7. Lietojiet tikai ierīces komplektā ietverto oriģinālo ražotāja lādējamo akumulatoru un dokstaciju. Aizliegts izmantot nelādējamus akumulatorus.
8. Nelietojiet bez uzstādītas putekļu tvertnes un/ vai filtra.
9. Nelietojiet ierīci vietās, kur deg sveces un atrodas trausli priekšmeti.

10. Nelietojiet vietās, kur ir īpaši zema vai augsta temperatūra (zem $-5^{\circ}\text{C}/23^{\circ}\text{F}$ vai virs $40^{\circ}\text{C}/104^{\circ}\text{F}$).
 11. Netuviniet matus, brīvi krītošu apģērbu, pirkstus un citas ķermeņa daļas pie atverēm un kustīgajām daļām.
 12. Nelietojiet ierīci telpā, kur guļ zīdāinis vai bērns.
 13. Nelietojiet ierīci uz mitrām virsmām vai virsmām, kur ir sastāvējies ūdens.
 14. Neļaujiet ierīcei savākt lielus priekšmetus, piemēram, akmeņus, lielus papīra gabalus vai jebkādu priekšmetus, kuri var iesprūst ierīcē.
 15. Nelietojiet ierīci, lai savāktu degošus vai uzliesmojošus materiālus, piemēram, degvielu, printera vai kopētāja tinti, un nelietojiet to zonās, kur šādas vielas varētu būt.
 16. Nelietojiet ierīci, lai savāktu jebko, kas var aizdegties vai dūmot, piemēram, cigaretes, šķiltavas, karstus pelnus vai jebko, kas var radīt aizdegšanos.
 17. Neievietojiet neko iesūkšanas atverē. Nelietojiet, ja iesūkšanas atvere ir aizsprostota.
- Uzturiet gaisa ieplūdes vietu tīru bez putekļiem, diegiem, matiem un jebkā, kas var samazināt gaisa plūsmu.
18. Rīkojieties uzmanīgi, lai nesabojātu strāvas vadu. Nevelciet ierīci un dokstaciju aiz strāvas vada, nelietojiet strāvas vadu kā rokturi, nespiediet to durvīs un nevelciet strāvas vadu pāri asām malām un stūriem. Nevadiet ierīci pār strāvas vadu. Turiet strāvas vadu tālāk no karstām virsmām.
 19. Ja strāvas vads ir bojāts, tas ir jānomaina ražotājam vai tā pilnvarotam apkalpes pārstāvim, lai neradītu apdraudējumu.
 20. Nelietojiet dokstaciju, ja tā ir bojāta. Ja barošanas bloks ir bojāts vai tam ir defekts, tas nav remontējams un nav vairs arī lietojams.
 21. Nelietojiet ar bojātu strāvas vadu vai kontaktligzdu. Nelietojiet ierīci un dokstaciju, ja tās nedarbojas pareizi, ir nomestas zemē, bojātas, atstātas ārpus telpām vai nonākušas saskarē ar ūdeni. Tie ir jānomaina ražotājam vai tā pilnvarotam apkalpes pārstāvim, lai neradītu apdraudējumu.

22. Pirms ierīces tīrīšanas un apkopes IZSLĒDZIET barošanas slēdzi.
23. Pirms dokstacijas tīrīšanas vai apkopes atvienojiet kontaktdakšu no kontaktlīdziņa.
24. Pirms akumulatora izņemšanas no likvidējām ierīcēm izņemiet ierīci no dokstacijas un IZSLĒDZIET barošanas slēdzi.
25. Pirms ierīces likvidēšanas akumulators ir jāizņem un jālikvidē atbilstoši vietējiem likumiem un noteikumiem.
26. Izlietotos akumulatorus likvidējiet atbilstoši vietējiem likumiem un noteikumiem.
27. Nededziniet ierīci, pat ja tā ir nopietni bojāta. Akumulatori ugunī var eksplodēt.
28. Kad paredzēts ilgāku laika periodu nelietot dokstaciju, atvienojiet to no strāvas padeves avota.
29. Ierīce ir jālieto atbilstoši šajā lietošanas rokasgrāmatā sniegtajiem norādījumiem. ECOVACS ROBOTICS neuzņemas atbildību par jebkāda veida bojājumiem un traumām, kas radušās nepareizas lietošanas dēļ.
30. Robotā ir akumulators, kuru nomaiņu var veikt tikai apmācītas personas. Lai nomaiņ-

tu robota akumulatoru, sazinieties ar klientu apkalpošanas dienestu.

31. Ja paredzēts robotu nelietot ilgāku laika periodu, pirms uzglabāšanas IZSLĒDZIET to un atvienojiet dokstaciju no strāvas padeves avota.

32. BRĪDINĀJUMS. Akumulatora uzlādei lietojiet tikai kopā ar ierīci piegādāto atvienojamo uzlādes bloku DN622.13.

UZGLABĀJIET ŠOS NORĀDĪJUMUS

Lai atbilstu RF ekspozīcijas prasībām, ir jāuztur 20 cm vai lielāks atstatums starp šo ierīci un personām ekspluatācijas laikā.

Lai nodrošinātu atbilstību, nav ieteicamas darbības, kas tiek veiktas tuvāk par šo attālumu. Šim raidītājam izmantoto antenu nedrīkst novietot kopā ar kādu citu antenu vai raidītāju.

Lai ierīcē DEEBOT atspējotu Wi-Fi moduli, ieslēdziet robotu.
 Novietojiet robotu uz dokstacijas, pārliedzinoties, vai ierīces DEEBOT uzlādes kontakti un dokstacijas kontakti saskaras.
 Nospiediet un 20 sekundes turiet nospiešanu režīma AUTO pogu, līdz ierīce DEEBOT atskaņo 3 signālus.
 Lai ierīcē DEEBOT iespējotu Wi-Fi moduli, izslēdziet un pēc tam ieslēdziet robotu. Wi-Fi modulis tiek ieslēgts, kad ierīce DEEBOT ir restartēta.

	II klase
	Pret īssavienojumiem drošs atdalītājttransformators
	Pārslēgšanas režīma barošanas bloks
	Lietošanai tikai telpās
	Līdzstrāva
	Maiņstrāva
	atvienojamais uzlādes bloks

ES valstīm

ES atbilstības deklarāciju skatiet šeit: <https://www.ecovacs.com/global/compliance>



Pareiza atbrīvošanās no izstrādājuma

Šī uzlīme norāda, ka visā ES teritorijā šo izstrādājumu nedrīkst izmest mājsaimniecības atkritumos. Lai novērstu iespējamu kaitīgu iedarbību uz apkārtējo vidi vai cilvēku veselību nekontrolētas atkritumu izmešanas dēļ, likvidējiet to atbildīgi, veicinot materiālu resursu ilgtspējīgu atkārtotu izmantošanu. Lai pārstrādātu nolietoto ierīci, izmantojiet atgriešanas un savākšanas sistēmu vai sazinieties ar izplatītāju, kur iegādājāties izstrādājumu. Tie var drošā veidā pārstrādāt izstrādājumu.

Satura rādītājs

1. Iepakojuma saturs.....	8
2. Lietošana un programmēšana	12
3. Apkope	20
4. Problēmu novēršana	26
5. Izstrādājuma specifikācijas.....	29

1. Iepakojuma saturs/1.1. Iepakojuma saturs

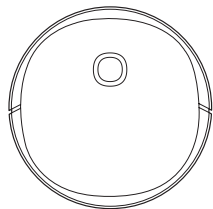

Robots

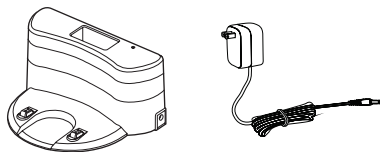

Dokstacijas+strāvas adapteris



Lietošanas rokasgrāmata

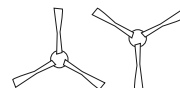

Sānu birstes



Galvenā suka
(iepriekš uzstādīta)

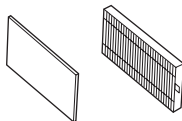

Augstas efektivitātes filtrs
un porains filtrs

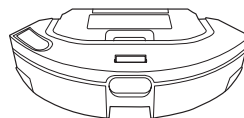

Putekļu tvertne (iepriekš
uzstādīta)

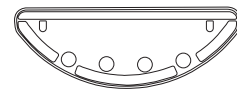

Tīrīšanas drānas plāksne

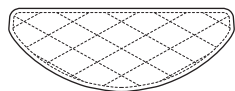

Mazgājamas/vairākkārt lietojamas
mikrošķiedru tīrīšanas drānas

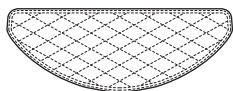

Vienreizlietojamas tīrīša-
nas drānas

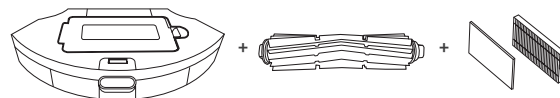

Mājdzīvnieku kopšanas komplekts (modelim U2 Pro)
XL putekļu tvertne + suka bez mudžekļiem + XL putekļu tvertnes filtrs

Piezīme. Attēli un zīmējumi ir tikai atsaucei un var atšķirties no faktiskā izstrādājuma izskata. Izstrādājuma konstrukcija un specifikācijas var tikt mainītas bez iepriekšēja brīdinājuma.

1. Iepakojuma saturs/1.2. Izstrādājuma attēls

Robots

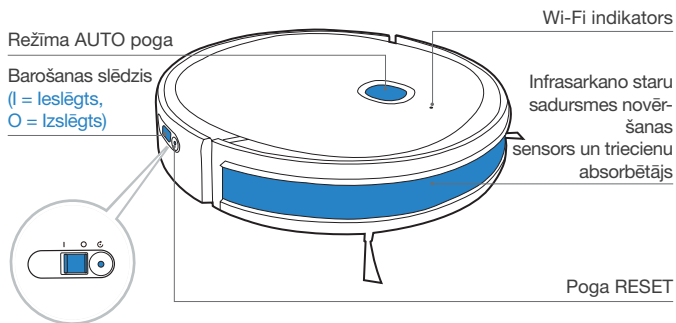

Apakšdaļa

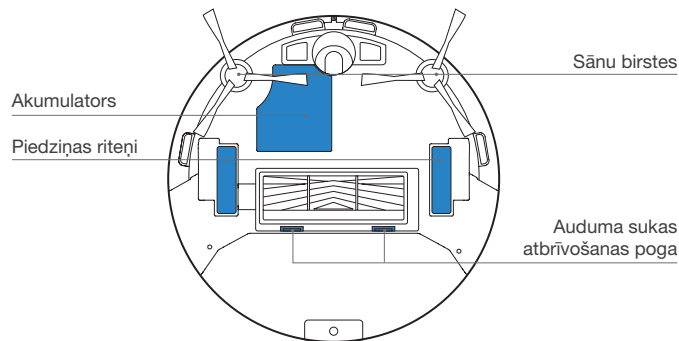
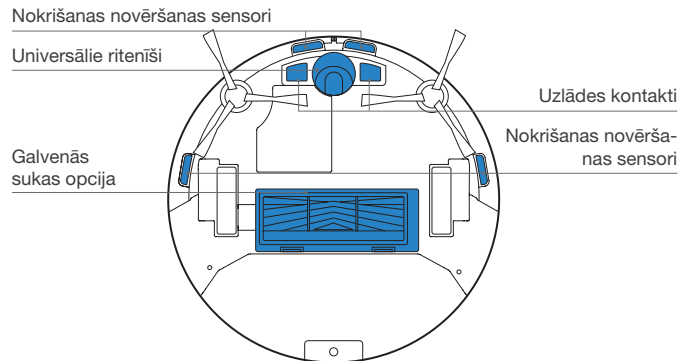

Putekļu tvertne (iepriekš uzstādīta)

Putekļu tvertne

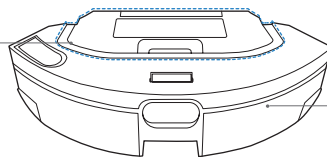

Tvertne

Tīrīšanas drānas plāksne

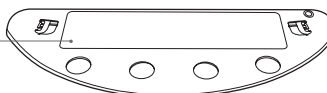

Tīrīšanas drāna

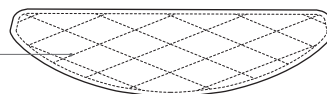

Putekļu tvertne

Daudzfunkcionāls tīrīšanas rīks

Putekļu tvertnes rokturis

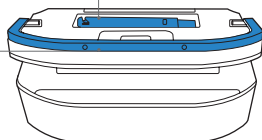

Filtra tīkls

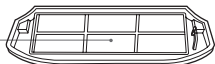

Porainais filtrs

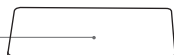

Augstas efektivitātes filtrs



Tvertne

Ūdens ieplūdes vāks

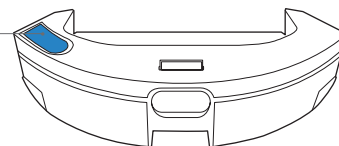

Tīrīšanas drānas plāksne



Tīrīšanas drāna

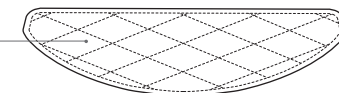

XL putekļu tvertne (modelim U2 Pro)

Filtra pārsega atbrīvošanas poga

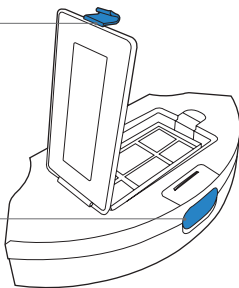

Putekļu tvertnes atbrīvošanas poga

Porainais filtrs

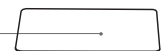

Augstas efektivitātes filtrs



Filtra tīkls

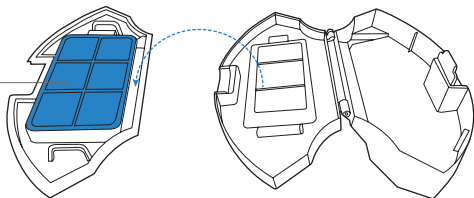

Dokstacija

Infrasarkano staru signāla izstarotājs

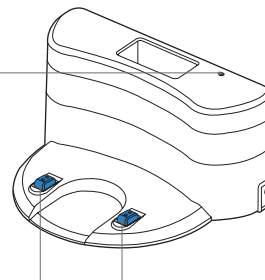

Strāvas adaptera pieslēgvietā

Uzlādes kontakti

2. Lietošana un programmēšana/2.1. Piezīmes pirms tīrīšanas

Sakārtojiet tīrīšanas zonu, novietojot mēbeles, piemēram, krēslus, savā vietā.

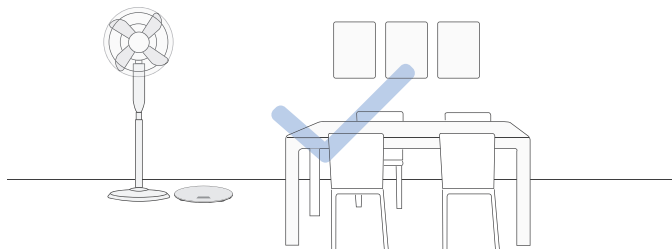

Varat arī pie malas novietot barjeru, lai pasargātu ierīci no pārkrišanas pār malu.

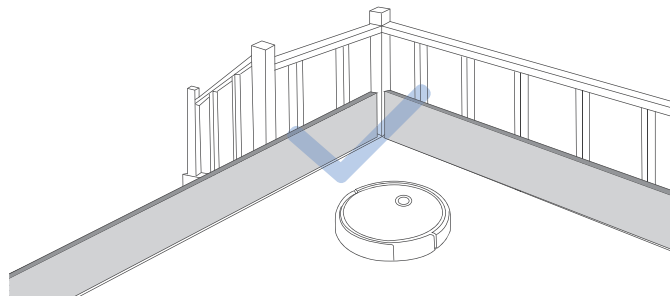

Noņemiet no grīdas visus objektus, ietverot vadus, drēbes un čības utt., lai uzlabotu tīrīšanas efektivitāti.



Pirms ierīci lietot blakus paklājam ar spalvainām malām, nolokiet paklāja malas uz iekšu.



Nestāviet šaurās vietās, piemēram, gaitenšos, un nebloķējiet DEEBOT.

2. Lietošana un programmēšana/2.2. Īsa pamācība

1. Aizsargmateriālu noņemšana

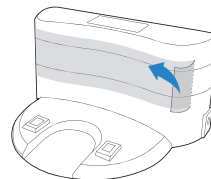
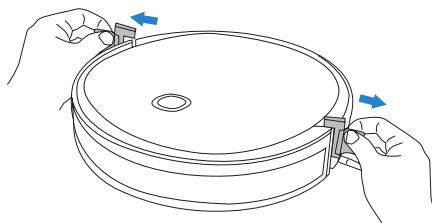
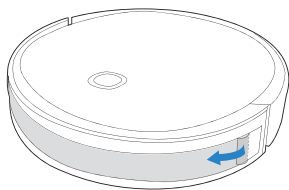

2. Sānu suku uzstādīšana

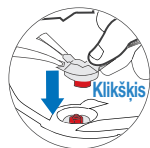
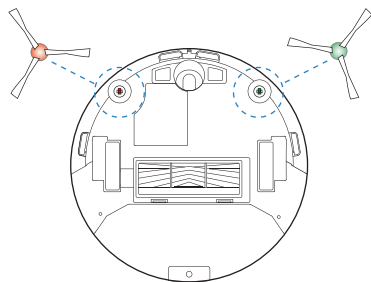

2. Lietošana un programmēšana/2.3. Ierīces DEEBOT uzlāde

1. Dokstacijas novietošana

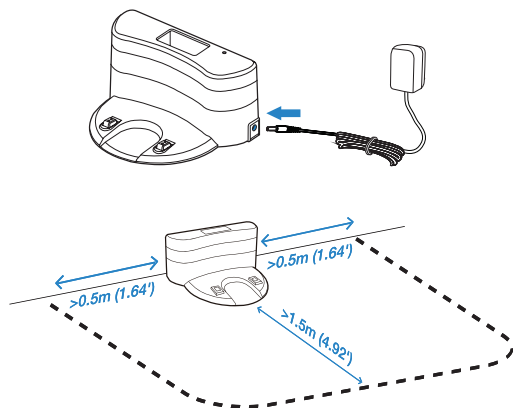

3. Ierīces DEEBOT uzlāde

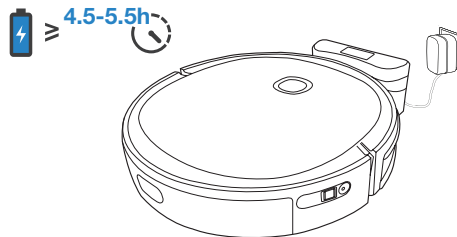

* Pirms DEEBOT uzlādes iztukšojiet tvertni un noņemiet tīrīšanas drānas plāksni.

* Ieteicams izvairīties no kustīgas DEEBOT pacelšanas laikā, kad DEEBOT veic tīrīšanu, lai tā sekmīgi atgrieztos uz uzlādi.

2. Ieslēgšana

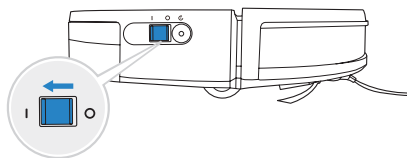

Piezīme. I = ieslēgts, O = izslēgts

! Ierīci DEEBOT nevar uzlādēt, kad tā ir izslēgta.

2. Lietošana un programmēšana/2.4. Lietotne ECOVACS HOME

Lai baudītu visas pieejamās funkcijas, ieteicams vadīt DEEBOT, izmantojot lietotni ECOVACS HOME.

Pirms uzsākt lietošanu, pārliecinieties par tālāk norādīto.

- Mobilajā tālrunī ir izveidots savienojums ar Wi-Fi tīklu.
- Maršrutētājā ir iespējots 2,4 GHz joslas bezvadu signāls.
- Ierīcē DEEBOT lēni mirgo Wi-Fi indikatora gaisma.



Wi-Fi indikatorlampiņa

	Lēni mirgo	Atvienots no Wi-Fi vai gaida Wi-Fi savienojumu
	Ātri mirgo	Izveidots savienojums ar Wi-Fi
	Deg	Savienots ar Wi-Fi

Padomi

Ja Wi-Fi iestatīšanas procesa laikā rodas kādas problēmas, skatiet šīs rokasgrāmatas sadaļu Problēmu novēršana > Wi-Fi savienojums.

2. Lietošana un programmēšana/2.5. Ierīces DEEBOT lietošana

Pirmajā tīrīšanas reizē uzraugiet ierīci DEEBOT un palīdziet tai, ja rodas problēmas.

1. Sākšana

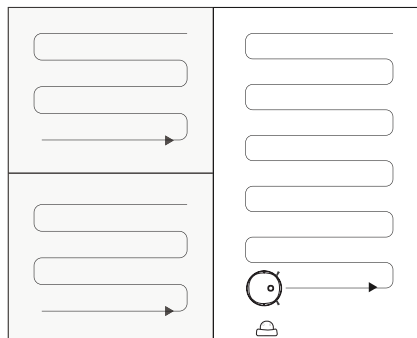
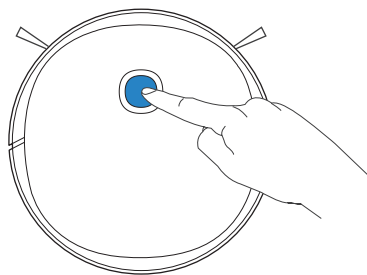

2. Sākšana/apturēšana

Ja robots ir pauzēts vairākas minūtes, robota vadības panelis nodziest. Nospiediet ierīces DEEBOT režīma AUTO pogu, lai ieslēgtu robotu.

Pauzēšana

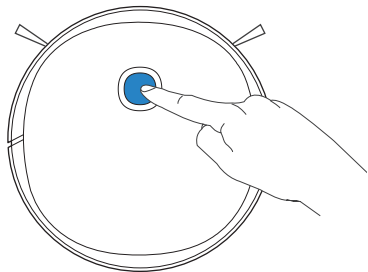

Aktivizēšana

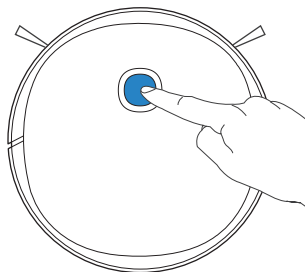

Sākšana

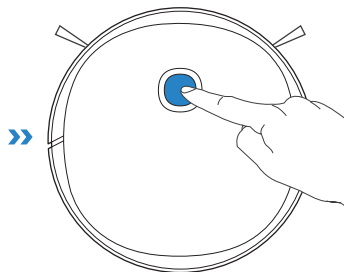

Ja pauzes laiks ir īsāks par 10 minūtēm, ierīce DEEBOT turpina tīrīšanu, kur tā tika izslēgta.

3. Izslēgšana

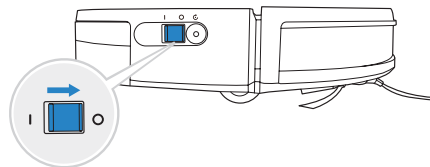

- * Ja ierīce DEEBOT kādu laiku netiek izmantota, pirms uzglabāšanas pilnībā uzlādējiet ierīci DEEBOT un izslēdziet to. Ik pēc 1,5 mēneša uzlādējiet ierīci DEEBOT, lai novērstu akumulatora izlādi.
- * Kad ierīce DEEBOT neveic tīrīšanu, ieteicams atstāt to ieslēgtu un uzlādes stacijā.

2. Darbība un programmēšana/2.6. Putekļu tvertne

Piezīme.

1. Lai pagarinātu tvertnes kalpošanas laiku, ieteicams izmantot attīrītu ūdeni vai mikstinātu ūdeni.
2. Izvairieties no slaucīšanas sistēmas uz paklāja.

Iepildiet ūdeni

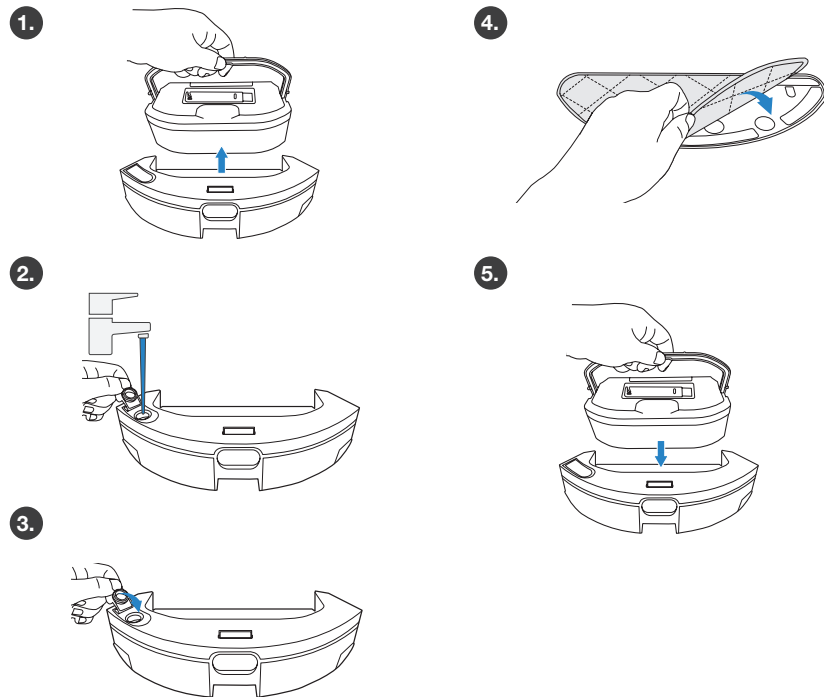

Putekļu tvertnes uzstādīšana

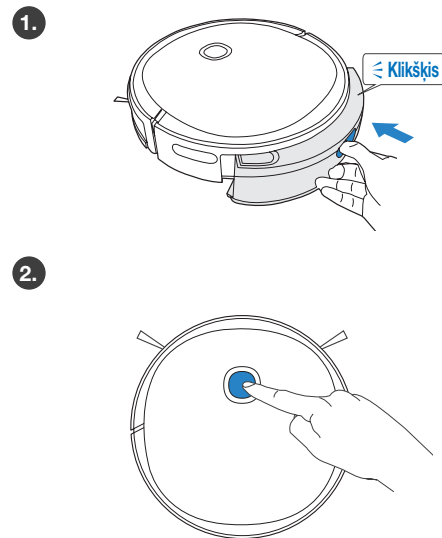

2. Darbība un programmēšana/2.7. Mājdzīvnieku kopšanas komplekts (modelim U2 Pro)

Suka bez mudžekļiem ir specifiski konstruēta, lai savāktu matus bez to iesprūšanas. Ieteicams lietotnē ECOVACS HOME palielināt sūkšanas jaudu, kad izmantojat suku bez mudžekļiem.

Sukas bez mudžekļiem uzstādīšana

1. Atbrīvojiet suku pārsegu.

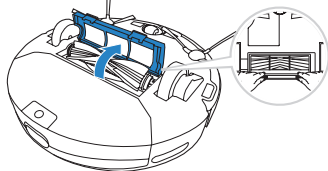

2. Noņemiet galveno suku.

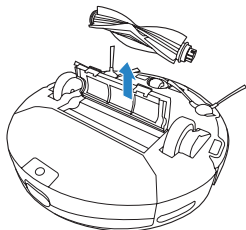

3. Uzstādiet suku bez mudžekļiem.

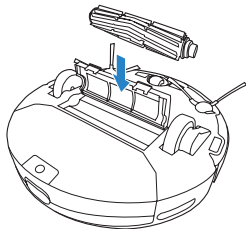

XL tvertnes uzstādīšana

1. Noņemiet putekļu tvertni.

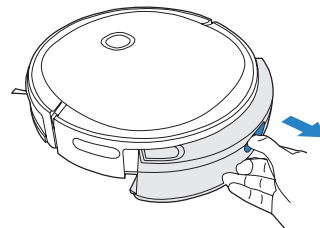

2. Uzstādiet XL putekļu tvertni.

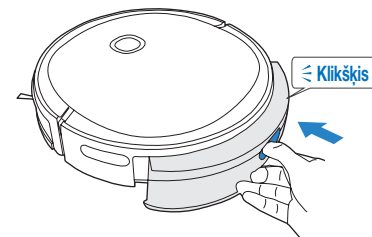

3. Apkope/3.1. Regulāra apkope

Lai nodrošinātu ierīces DEEBOT maksimālu veiktspēju, apkalpi un detaļu nomaiņu veiciet atbilstoši tālāk norādītajam biežumam.

Robota detaļa	Apkopes biežums	Maiņas biežums
Vienreizlietojama tīrīšanas drāna	/	Izmetiet pēc katras lietošanas reizes
Mazgājamas/vairākkārt lietojamas mikrošķiedru tīrīšanas drānas	Pēc katras lietošanas reizes	Ik pēc 50 mazgāšanas reizēm
Tvertne	Pēc katras lietošanas reizes	/
Sānu suka	Ik pēc 2 nedēļām	Ik pēc 3–6 mēnešiem
Galvenā birste Suka bez mudžekļiem	Reizi nedēļā	Ik pēc 6–12 mēnešiem
Porainais filtrs/augstas efektivitātes filtrs	Reizi nedēļā	Ik pēc 3–6 mēnešiem
Universālais ritenis Nokrišanas novēršanas sensori Triecienu slāpētājs Uzlādes kontakti Dokstacijas kontakti	Reizi nedēļā	/

Pirms tīrīšanas un apkopes IZSLĒDZIET ierīci DEEBOT un atvienojiet dokstaciju no strāvas padeves avota.

Vairāku funkciju tīrīšanas rīks tiek nodrošināts, lai atvieglotu apkopi. Rīkojieties uzmanīgi, šim tīrīšanas rīkam ir asas malas.

Piezīme. ECOVACS izgatavo dažādas rezerves daļas un piederumus. Lai uzzinātu vairāk par rezerves daļām, sazinieties ar klientu apkalpošanas dienestu.

3. Apkope/3.2. Putekļu tvertne

Putekļu tvertnes noņemšana

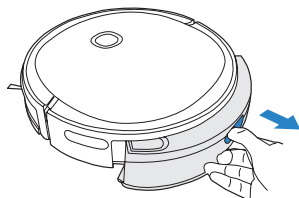

Tvertne

1.

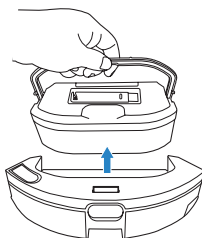

2.

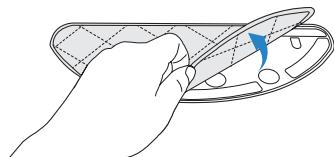

3.

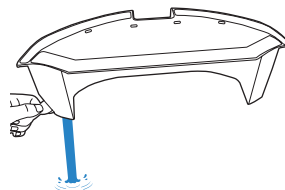

4.

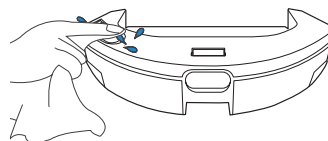

Mazgājamas/vairākkārt lietojamas mikrošķiedru tīršanas drānas

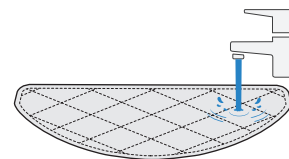

Vienreizlietojama tīršanas drāna

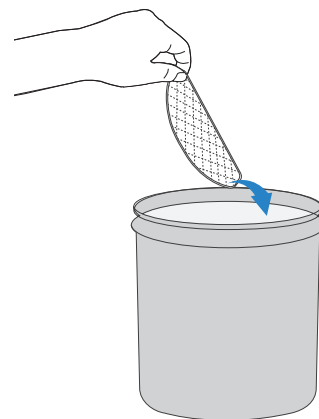

Putekļu tvertne

1.

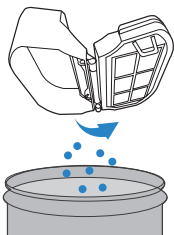

2.

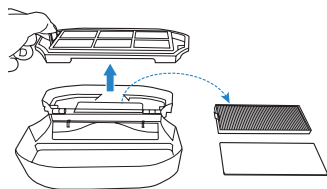

3.

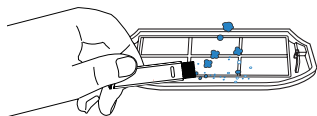

4.

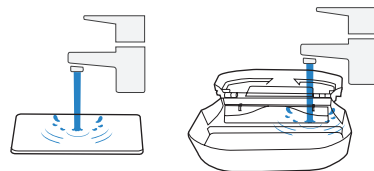
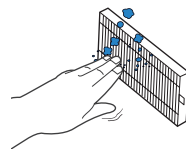

5.

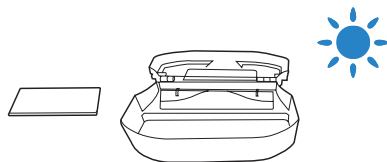

3. Apkope/3.3 XL putekļu tvertne (modelim U2 Pro)

1.

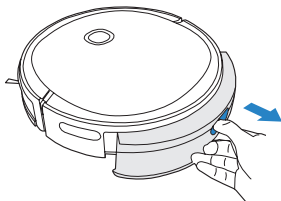

2.

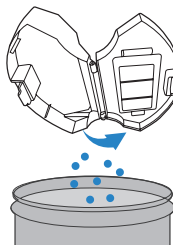

3.

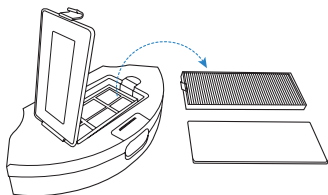

4.

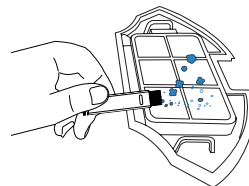

5.

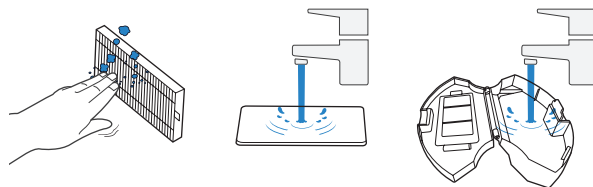

6.

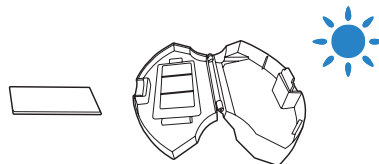

3. Apkope/3.4. Galvenā birste un sānu birstes

Galvenā birste

1.

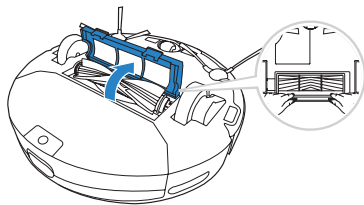

2.

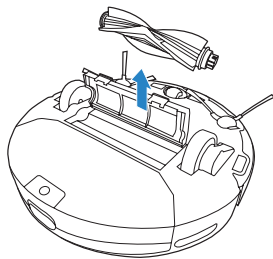

3.

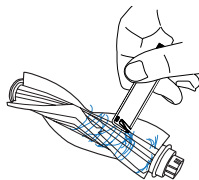

Sānu birstes

1.

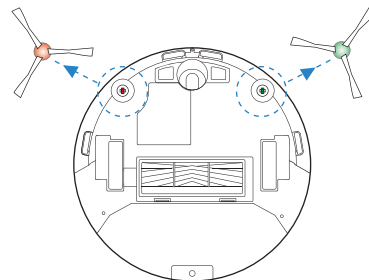

2.

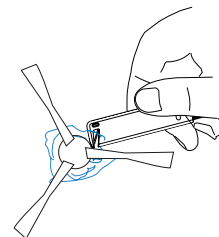

3. Apkoqe/3.5 Citi komponenti

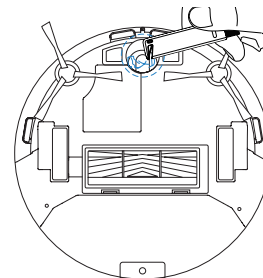
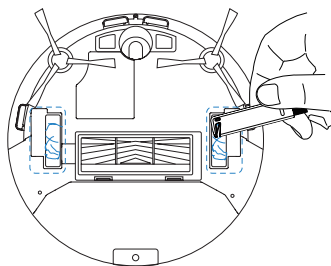
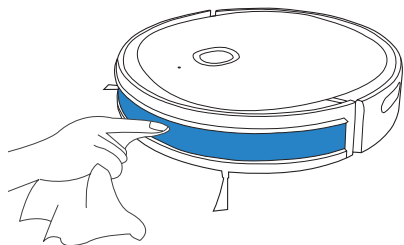
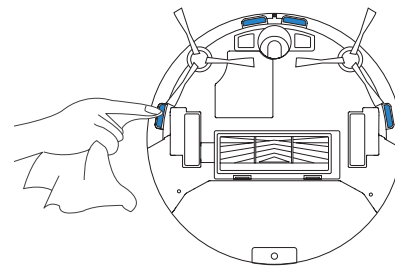
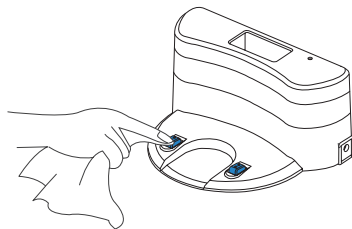
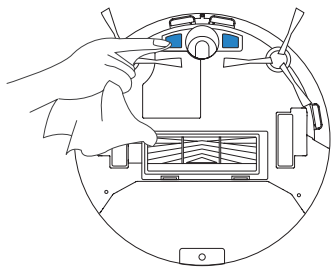

4. Problēmu novēršana/4.1. Problēmu novēršana

Nr.	Scenārijs	Iespējamie iemesli	Risinājums
1.	Ierīce DEEBOT nevar izveidot savienojumu ar mājas Wi-Fi tīklu.	Ievadīts nepareizs mājas Wi-Fi lietotājvārds vai nepareiza parole.	Ievadiet pareizo mājas Wi-Fi lietotājvārdu un paroli.
		Ierīce DEEBOT neatrodas mājas Wi-Fi signāla diapazonā.	Pārliecinieties, vai ierīce DEEBOT atrodas mājas Wi-Fi signāla diapazonā.
		Tīkla iestatīšana ir uzsākta, pirms ierīce DEEBOT ir gatava.	Ieslēdziet barošanas slēdzi. Nospiediet pogu RESET. Ierīce DEEBOT ir gatava tīkla iestatīšanai, kad lēni mirgo tās Wi-Fi indikatorlampiņa.
		Ierīce DEEBOT neatbalsta 5 GHz Wi-Fi tīklu.	Pārliecinieties, vai robotam ir izveidots savienojums ar 2,4 GHz Wi-Fi tīklu.
2.	Nenotiek ierīces DEEBOT uzlāde.	Ierīce DEEBOT nav IESLĒGTA.	IESLĒDZIET ierīci DEEBOT.
		Ierīce DEEBOT nav savienota ar uzlādes dokstaciju.	Pārliecinieties, ka robota uzlādes kontakti veido savienojumu ar dokstacijas kontaktiem.
		Dokstacija nav pievienota pie strāvas padeves.	Pārliecinieties, vai dokstacija ir pievienota pie strāvas padeves.
		Akumulators ir pilnībā izlādēts.	Palīdzībai sazinieties ar klientu apkalpošanas dienesta pārstāvi.

Nr.	Scenārijs	Iespējamie iemesli	Risinājums
3.	Ierīce DEEBOT nevar atgriezties pie dokstacijas.	Dokstacija nav novietota pareizi.	Informāciju par pareizu dokstacijas novietošanu skatiet 3.2. sadaļā.
		Dokstacija nav pareizi pievienota.	Pārliecinieties, vai dokstacija ir pareizi pievienota.
		Dokstacija tīrīšanas laikā ir manuāli pārvietota.	Ieteicams tīrīšanas laikā nepārvietot dokstaciju.
		Ierīce DEEBOT neuzsāk tīrīšanu no dokstacijas.	Pārliecinieties, vai ierīce DEEBOT uzsāk tīrīšanu no dokstacijas.
4.	Ierīce DEEBOT pazaudēja tīrīšanas vietu vai atkārtoti tīra notīrītu zonu.	Tīrīšanas ciklu ietekmē nelieli priekšmeti vai barjeras uz grīdas.	Paceliet no grīdas strāvas vadus un mazos priekšmetus, lai nodrošinātu efektīvu tīrīšanu. Ierīce DEEBOT automātiski tīra izlaisto zonu, tīrīšanas cikla laikā izvairoties manuāli pārvietot ierīci DEEBOT un aizšķērsot ceļu.
		Ierīce DEEBOT darbojas uz slidenas pulētas grīdas.	Pārliecinieties, vai, pirms ierīce DEEBOT uzsāk tīrīšanu, grīdas vasks ir nožuvis.
		Ierīce DEEBOT nevar sasniegt noteiktas zonas, kuras aizšķērso mēbeles vai barjeras.	Sakārtojiet tīrīšanas zonu, novietojot mēbeles un nelielus priekšmetus savā vietā.
5.	Ierīce DEEBOT ir aizķērusies, kad tā darbojas un apstājas.	Ierīce DEEBOT ir aizķērusies, kad tā darbojas un apstājas.	Ierīce DEEBOT dažādos veidos mēģina atbrīvoties. Ja tas neizdodas, manuāli noņemiet šķērsli un restartējiet.
		Ierīce DEEBOT, iespējams, ir iesprūduši zem mēbeles ar tai līdzvērtīgu augstumu.	Uzstādiet fizisku barjeru.
6.	Ierīce DEEBOT tīrīšanas laikā izdala pārāk skaļu troksni.	Ierīcē DEEBOT ir iesprūduši vai bloķēti ar netīrumiem.	Iztīriet ierīci DEEBOT, kā aprakstīts sadaļā Apkope un atsāciet darbību. Ja problēma joprojām pastāv, sazinieties ar klientu apkalpošanas dienestu.

4. Problēmu novēršana/4.2. Wi-Fi savienojums

Pirms Wi-Fi iestatīšanas pārlicinieties, vai ierīce DEEBOT, mobilais tālrunis un Wi-Fi tīkls atbilst tālāk norādītajām prasībām.

Ierīces DEEBOT un mobilā tālruņa prasības

- Ierīce DEEBOT ir pilnībā uzlādēta un ierīces DEEBOT barošanas slēdzis ir ieslēgts.
- Wi-Fi statusa gaismas lēni mirgo.
- Izslēdziet mobilās ierīces mobilos datus (pēc iestatīšanas varat tos ieslēgt atpakaļ).

Wi-Fi tīkla prasības

- Izmantojiet 2,4 GHz vai 2,4/5 GHz jauktu tīklu.
- Maršrutētājs atbalsta 802.11b/g/n un IPv4 protokolu.
- Neizmantojiet VPN (virtuālais privātais tīkls) vai saimniekdatora serveri.
- Nelietojiet slēptu tīklu.
- WPA un WPA2, izmantojot TKIP, PSK, AES/CCMP šifrēšanu.
- WEP EAP (Uzņēmuma autentificēšanas protokols) netiek atbalstīts.
- Lietojiet Wi-Fi 1.–11. kanālu Ziemeļamerikā un 1.–13. kanālu ārpus Ziemeļamerikas (skatiet vietējo regulējošo iestādi).
- Ja izmantojat tīkla pastiprinātāju/atkārtotāju, tīkla nosaukumam (SSID) un parolei jābūt tādām pašām kā sākotnējam tīklam.

5. Izstrādājuma specifikācijas

Modelis	U2/U2 Pro		
Nominālā patērētāja jauda	19 V \equiv 0,6 A 11,4 W		
Dokstacijas modelis	DN622.13		
Ievade	19 V \equiv	Izvade	0,6 A
Strāvas adaptera modelis	YJS015F-1900600G/DK18-190060H-V/TS-A011-190060E2		
Izslēgta/gaidstāves režīma jauda	Līdz 0,50 W		
Tīkla gaidstāves jauda	Līdz 2,00 W		
Frekvenču joslas un jauda	Darba frekvence: No 2412 MHz līdz 2472 MHz		
	Maksimālā radio frekvences pārraidītāja jauda: 19 dBm.		

* WI-FI moduļa izvades jauda ir mazāka par 100 mW.

Piezīme. Var tikt veiktas tehniskās un konstrukcijas izmaiņas, lai turpinātu izstrādājuma uzlabošanu.

Ecovacs Robotics Co., Ltd.

No. 18 You Xiang Road, Wuzhong District, Suzhou City,
Jiangsu Province, P.R.China

DEEBOT U2s-EU01-IM2020R00