



DEEBOT  9
Használati útmutató

Fontos biztonsági előírások

FONTOS BIZTONSÁGI ELŐÍRÁSOK

Elektromos készülékek használatakor néhány alapvető szabályt mindig be kell tartani, köztük a következőket is:

OLVASSA EL A TELJES ÚTMUTATÓT A KÉSZÜLÉK HASZNÁLATA ELŐTT ŐRIZZE MEG AZ ÚTMUTATÓT

1. A készüléket 8. életévüket betöltött gyermekek, korlátozott fizikai, érzékszervi vagy szellemi képességű személyek, valamint tapasztalattal, ill. ismerettel nem rendelkező személyek csak akkor használhatják, ha felügyeletük biztosított, vagy a készülék biztonságos használatát nekik elmagyarázták, és a használatból eredő esetleges veszélyeket megértették. Soha ne engedjen gyerekeket a készülékkel játszani! A tisztítást és felhasználói karbantartást nem végezheti felügyelet nélküli gyermek.
2. Tegye szabaddá a megtisztítani kívánt területet. Távolítsa el az elektromos vezetékeket és a kisebb tárgyakat a padlóról, amik összezavarhatják a készüléket. Hajtsa be a szőnyeg szélét a

szőnyeg pereme alá és emelje fel a padlóról az olyan tárgyakat, mint függönyök vagy asztalterítők.

3. Ha a megtisztítani kívánt területen bármilyen szintkülönbség (szintesés) van, például egy lépcső miatt, a készülék használatakor gondoskodjon róla, hogy a gép érzékelni tudja a lépcsőt és ne essen le a lépcső szélén. Ehhez szükség lehet valamilyen fizikai akadály elhelyezésére a szintkülönbség szélére, ami megakadályozza a készülék leesését. Ügyeljen rá, hogy a kihelyezett fizikai akadályban ne lehessen megbotlani.
4. Csak az útmutatóban leírtak szerint használja! Csak a gyártó által ajánlott vagy forgalmazott kiegészítőket használja.
5. Kérjük, győződjön meg róla, hogy az tápforrás feszültsége megegyezik az automatikus porürítő állomáson feltüntetett feszültséggel.
6. **KIZÁRÓLAG BELTÉRI** háztartási használatra. Ne használja a készüléket a szabadban, kereskedelmi vagy ipari környezetben.
7. Csak a gyártó által a készülékhez mellékelte eredeti újratölthető akkumulátorokat és automatikus porürítő állomást használja. Tilos nem újratölthető akkumulátorokat használni. Az akkumulátor adatait megtalálja a műszaki leírás részben.

8. Ne használja portartály és/vagy behelyezett szűrők nélkül.
9. Ne használja a készüléket olyan helyen, ahol égő gyertyák vagy törékeny tárgyak vannak.
10. Ne használja különösen meleg vagy hideg környezetben (-5°C/23°F alatt vagy 40°C/104°F felett).
11. Ügyeljen rá, hogy haja, ruházata, ujjai és bármely más testrésze ne kerüljön a készülék nyílásai vagy mozgó alkatrészeinek közelébe.
12. Ne használja a készüléket olyan helyiségben, ahol kisbaba vagy gyermek alszik.
13. Ne használja a készüléket nedves vagy vízzel borított felületeken.
14. Ügyeljen rá, hogy a készülék ne szedjen össze nagyobb tárgyakat, például kődarabokat, nagyobb papírdarabokat vagy bármi mást, ami eltömítheti a készüléket.
15. Ne használja a készüléket gyúlékony vagy éghető anyagok (például benzin, a nyomtató vagy fénymásoló toner) összegyűjtésére, illetve ne használja olyan helyeken, ahol ilyen anyagok előfordulhatnak.
16. Ne használja a készüléket bármilyen égő vagy füstölő anyag, például cigaretta, gyufa, forró hamu vagy bármi más, tüzet okozó anyag összegyűjtésére.
17. Ne tegyen semmilyen tárgyat a beszívó csőbe. Ne használja a készüléket, ha a beszívó rész el van záródva. Tartsa portól, szősztól, hajtól, illetve a légáramlást akadályozó bármilyen egyéb anyagtól tisztán a levegő beömlő nyílást.
18. Ügyeljen rá, hogy ne sértse meg a tápvezetékét. Ne húzza vagy helyezze át a készüléket vagy a porűrítő állomást a tápkábelénél fogva, ne használja a tápkábelt fogantyúként, ne csukja rá az ajtót a tápvezetékre és ne húzza végig a tápkábelt éleken vagy éles sarkokon. Ne húzza a készüléket át a tápvezetéken. Tartsa távol a tápvezetékét minden meleg felülettől.
19. Ha a tápkábel sérült, a veszély elhárítása érdekében a gyártónak vagy hivatalos márkaszervízének kell azt kicserélnie.
20. Ne használja a készüléket sérült tápvezetéssel vagy csatlakozóval. Ne használja a készüléket vagy az automatikus porűrítő állomást, ha nem működik megfelelően, ha leejtette, megsérült, a szabadban hagyta vagy víz érte. A gyártónak vagy a hivatalos márkaszervíznek kell megjavítania az esetleges veszélyhelyzetek elkerülése érdekében.
21. Ne használja a készüléket sérült tápvezetéssel vagy csatlakozóval. Ne használja a készüléket

vagy az automatikus porűrítő állomást, ha nem működik megfelelően, ha leejtette, megsérült, a szabadban hagyta vagy víz érte. A gyártónak vagy a hivatalos márkaszerviznek kell megjavítania az esetleges veszélyhelyzetek elkerülése érdekében.

22. Kapcsolja KI a főkapcsolót a készülék tisztítása vagy karbantartása előtt.
23. Az automatikus porűrítő állomás tisztítása vagy karbantartása előtt húzza ki a csatlakozót a dugaszolóaljzatból.
24. Vegye ki a készüléket az automatikus porűrítő állomásból, és kapcsolja KI a készülék főkapcsolóját, mielőtt eltávolítaná az akkumulátort a készülék kiselejtezésekor.
25. A készülék kiselejtezése előtt az akkumulátort vegye ki a készülékből és a helyi előírásoknak és jogszabályoknak megfelelően ártalmatlanítsa.
26. Kérjük, az elhasznált akkumulátorokat a helyi előírásoknak és jogszabályoknak megfelelően helyezze el.
27. Ne dobja tűzbe a készüléket, akkor se, ha súlyosan sérült. Az akkumulátorok felrobbanhatnak a tűzben.
28. Ha hosszabb ideig nem használja az automatikus porűrítő állomást, húzza ki a csatlakozóját.

29. A készüléket a jelen útmutatóban leírtak szerint kell használni. Az ECOVACS ROBOTICS nem tehető felelőssé semmilyen, a helytelen használatból eredő kárért vagy sérülésért.
30. A robot olyan akkumulátorokat tartalmaz, amit csak szakember cserélhet ki. A robot akkumulátorának cseréjéhez hívja az Ügyfélszolgálatot.
31. Ha a robotot hosszabb ideig nem fogja használni, kapcsolja KI a tároláshoz és húzza ki az automatikus porűrítő állomás tápcsatlakozóját.
- 32. FIGYELMEZTETÉS:** Az akkumulátor újratöltéséhez csak a készülékhez mellékelt levehető CH1822 töltőt vagy a kiegészítőként forgalmazott CH1918 töltőt használja.

A rádiófrekvencia sugárzási előírások teljesítése érdekében az eszköz és az emberek között legalább 20 cm távolságot kell tartani az eszköz működése közben.







Az előírásoknak való megfelelés biztosítása érdekében az ennél a távolságnál közelebb végzett műveletek nem ajánlottak. Az adóhoz használt antennát nem szabad más antennával vagy adóval együtt elhelyezni.

A DEEBOT Wi-Fi moduljának kikapcsolásához kapcsolja BE a robotot.

Helyezze a robotot az automatikus porűrítő állomásra, ügyelve arra, hogy a DEEBOT-on található töltő csatlakozók és az automatikus porűrítő állomás érintkező tüskéi csatlakozzanak egymáshoz.

Tartsa 20 másodpercig lenyomva az AUTO mód gombot a roboton, amíg a DEEBOT 3 hangjelzést nem ad.

A DEEBOT Wi-Fi moduljának bekapcsolásához kapcsolja KI a robotot, majd kapcsolja BE. A Wi-Fi modul bekapcsol, ha a DEEBOT újraindul.

	II. osztály
	Rövidzárlat-biztos leválasztó transzformátor
	Kapcsolóüzemű tápegység
	Kizárólag beltéri használatra
	Egyenáram
	Váltóáram

EU országok esetében

Az EU-s Megfelelőségi nyilatkozattal kapcsolatos tájékoztatóért látogasson el a következő webhelyre:

<https://www.ecovacs.com/global/compliance>



A termék megfelelő ártalmatlanítása

Ez a jelölést azt jelenti, hogy ezt a terméket nem lehet a háztartási szeméttel együtt kidobni az Európai Unióban. Hogy megakadályozza a nem megfelelő hulladékkezelésből eredő egészség- vagy természet károsodást, gondoskodjon a megfelelő újrahasznosításról, elősegítve ezzel az erőforrások fenntartható újrafelhasználását. A használt készülék újrahasznosításához kérjük, használja országa visszavételi és begyűjtési rendszerét vagy vegye fel a kapcsolatot a kereskedővel, akitől a terméket vásárolta. Ők biztonságosan újra tudják hasznosítani a terméket.

Légfrissítő kapszula

Fő összetevők: Etilén/Vinil-acetát kopolimer, Illatanyag

Lásd a gyártási dátumot, a lejárat dátumot és a tételszámot a csomagoláson.

*Minden egység 60 napig tart, napi 1 órás használat esetén, szobahőmérsékleten.

FIGYELEM:

HASZNÁLJA AZ UTASÍTÁSOKAT BETARTVA. GYERMEKEKTŐL ÉS HÁZIÁLLATOKTÓL TÁVOL TARTANDÓ. SZEMIRRITÁLÓ HATÁSÚ. Kerülje a készítmény szembe jutását és bőrrel illetve ruházattal való érintkezését Bőrre vagy szembe jutás esetén bő vizes öblítést kell alkalmazni legalább 15 percen át. Ha a szemirritáció továbbra is fennáll, forduljon orvoshoz. Ne nyelje le. LENYELÉS ESETÉN hánytatni tilos; azonnal forduljon orvoshoz vagy egy toxikológiai központhoz. HŐHATÁSTÓL, NYÍLT LÁNGTÓL TÁVOL TARTANDÓ. A terméket nem használhatják csökkent fizikai, érzékszervi vagy mentális képességekkel élők. Csak DEEBOT-készülékben és csak beltéri levegő szagtalanítására használható. Ne szedje szét a kapszulát. A termék kezelése után mosson kezet. Élelmiszerektől, italoktól és takarmánytól távol tartandó. Tárolja száraz, jól szellőző helyen. A helyi hatósági követelményeknek megfelelően kell megsemmisíteni.

A csomag tartalma

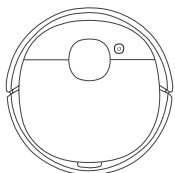

Robot

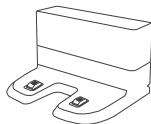

Dokkoló állomás



Használati útmutató

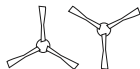

Oldalkefék

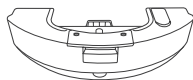

OZMO Pro oszcilláló rendszer

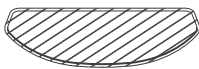

Eldobható felmosópárnák



Légfrissítő (Beszerelve)



Légfrissítő kapszula

A termék megjelenése

Robot

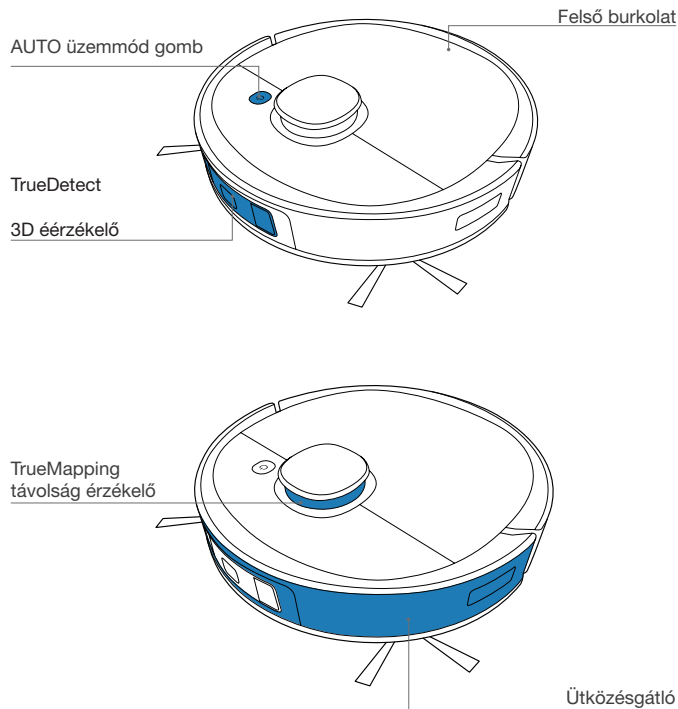

Megjegyzés: Az ábrák és az illusztrációk csak tájékoztató jellegűek és eltérhetnek a termék tényleges megjelenésétől. A termék megjelenése és műszaki jellemzői előzetes értesítés nélkül változhatnak.

RESET gomb

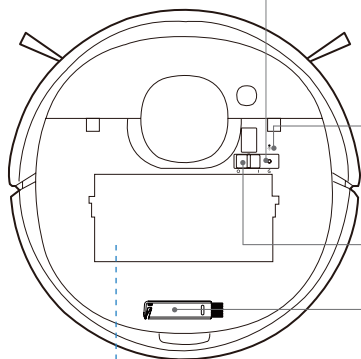

Wi-Fi állapot
kijelző

Tápkapcsoló
gomb

Multifunkciós
tisztítóeszköz

Portartály fogantyú

Kioldó gomb

Szűrőháló

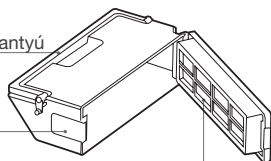

Szivacs szűrő

Nagy hatékonyságú
szűrő

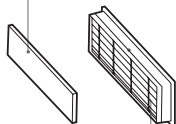

Alulnézet

Töltő csatlakozója

Szőnyegérzékelő

Főkefe

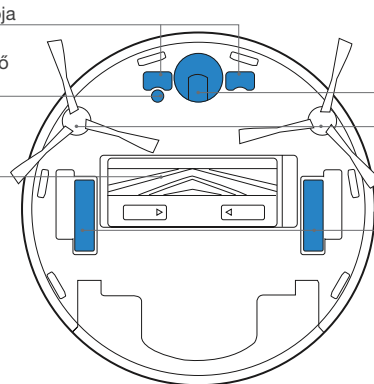

Univerzális kerék

Oldalkéfék

Meghajtott kerekek

Mélységérzékelők

Főkefe kioldó
gomb

Légfrissítő
(Beszerelve)

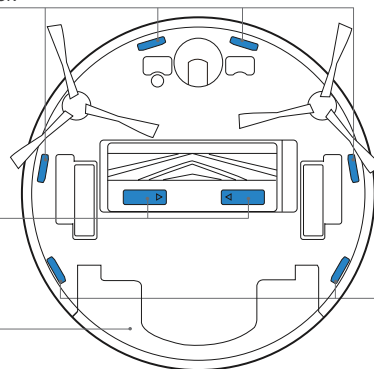

Mélységérzékelők

Dokkoló állomás

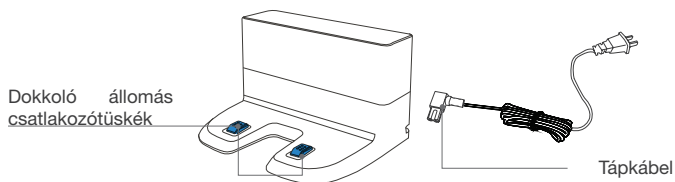

OZMO Pro oszcilláló rendszer

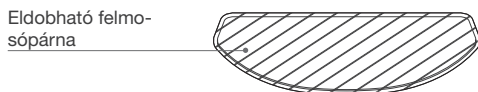
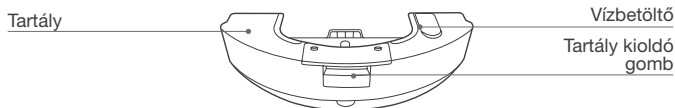

Légrissítő (Beszerelve)

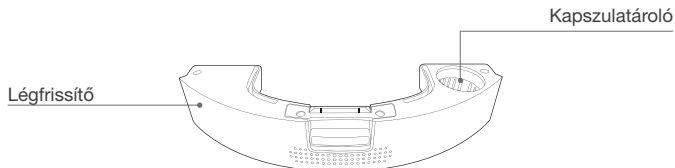

Megjegyzések ablakmosás előttre



Tegye szabaddá a megtisztítandó területet a bútorok, például székek, helyére rakásával.



Az első használat során ellenőrizze, hogy minden szoba ajtaja nyitva van-e, hogy a DEEBOT teljes mértékben feltérképezhesse a házat.

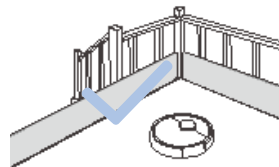

Szükség lehet valamilyen fizikai akadály elhelyezésére a szintkülönbség szélére, ami megakadályozza a készülék leesését.



A takarítás hatékonyságának javítása érdekében szedje össze a padlóról az olyan tárgyakat, mint kábelek, textíliák vagy papucsok.



Kérjük, ne álljon a szűk helyekre, például folyosókra, és ügyeljen arra, hogy ne takarja el az érzékelőt.



Mielőtt a készüléket egy bojtos szélű szőnyegen használná, kérjük, hajtsa be a szőnyeg széléit a szőnyeg alá.

ECOVACS HOME alkalmazás

Az összes elérhető funkció kihasználásához javasolt a DEEBOT-ot az ECOVACS HOME alkalmazáson keresztül irányítani.

Mielőtt elkezdené, ellenőrizze, hogy:

- Mobiltelefonja csatlakoztatva van a Wi-Fi hálózathoz.
- A 2,4 GHz-es sávú vezeték nélküli jel engedélyezve van routerén.
- A Wi-Fi állapotjelző fény lassan villog a DEEBOT-on.



Wi-Fi kijelző fény

	Lassan villog	Nincs kapcsolat a Wi-Fi hálózattal, vagy a készülék a Wi-Fi kapcsolódásra vár
	Gyorsan villog	Csatlakozás egy Wi-Fi hálózathoz
	Folyamatosan világít	Csatlakoztatva van egy Wi-Fi hálózathoz

Wi-Fi kapcsolat

A Wi-Fi beállítása előtt ellenőrizze, hogy a DEEBOT, a mobiltelefon és a Wi-Fi hálózat megfelel-e az alábbi követelményeknek.

DEEBOT és mobiltelefon követelmények

- A DEEBOT teljesen fel van töltve és a DEEBOT főkapcsolója be van kapcsolva.
- A Wi-Fi állapotjelző fény lassan villog.
- Kapcsolja ki a mobiltelefon mobil adatforgalmát (a telepítés után újra bekapcsolhatja).

Wi-Fi hálózati követelmények

- 2,4 GHz-es vagy 2,4/5 GHz vegyes hálózatot használ.
- Routere támogatja a 802.11b/g/n szabványt és az IPv4 protokollt.
- Ne használjon VPN-t (virtuális magánhálózatot) vagy proxyszervert.
- Ne használjon rejtett hálózatot.
- WPA és WPA2 TKIP, PSK, AES/CCMP titkosítás használatával.
- A WEP EAP (vállalati hitelesítési protokoll) nem támogatott.
- Észak-Amerikában használja az 1-11, Észak-Amerikán kívüli az 1-13 Wi-Fi csatornákat (lásd a helyi szabályozó hivatalt).
- Ha hálózati jelerősítőt használ, a hálózat neve (SSID) és a jelszó megegyezik az elsődleges hálózattal.

A DEEBOT használata

Az első takarítás során:

1. Telepítse a légrisztítót, hogy otthoni térképet készítsen az ECOVACS HOME alkalmazásban.
2. Kövesse a DEEBOT működését, és segítsen neki, ha probléma merül fel.

1 Indítás

Légrisztító telepítése

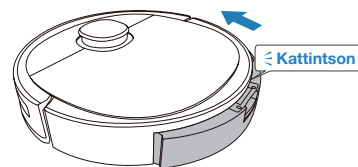

Nyomja meg

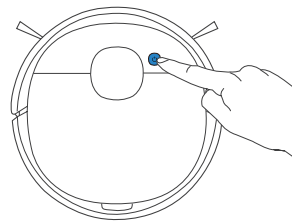

2 Szünet

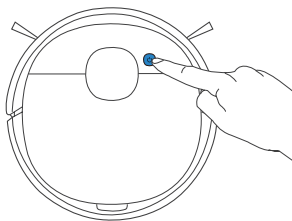

Megjegyzés: A robot vezérlőpanelje elsötétül, ha a robot pár percig le van állítva. Nyomja meg az AUTO üzemmód gombot a DEEBOT-on a robot felébresztéséhez.

3 Küldés töltőre

Tartsa lenyomva 3 másodpercig a  gombot a DEEBOT dokkoló állomásra küldéséhez.

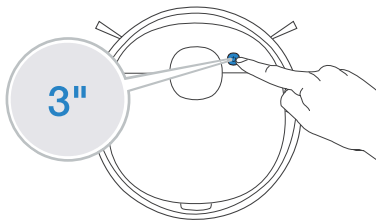

OZMO Pro oszcilláló rendszer

Megjegyzés:

1. Szerelje fel az OZMO Pro oszcilláló rendszert a padló tisztításához.
2. A percenként 480-szoros elektromos oszcilláló mozgású felmosás révén az OZMO Pro eredményesen használható a nagy koncentrátságú szennyeződéssel vagy porral rendelkező területeken.
3. Az OZMO Pro felszerelése előtt ellenőrizze, hogy az érintkezők teljesen szárazak-e.
4. Kerülje az OZMO Pro szőnyegen történő használatát.

1 Töltse fel vízzel

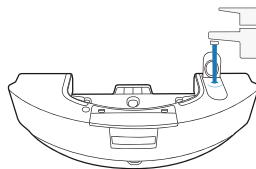

- * Az OZMO Pro hosszú élettartamának érdekében javasolt tisztított vagy lágyított vizet használni.
- * Ne áztassa az OZMO Pro-t vízben.

2 Helyezze fel az eldobható felmosópárnát

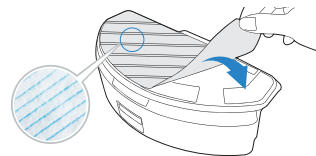

3 Alaposan szárítsa meg az érintkezőket

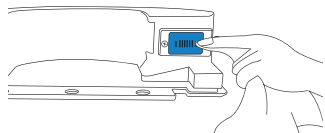

4 Helyezze be az OZMO Pro-t

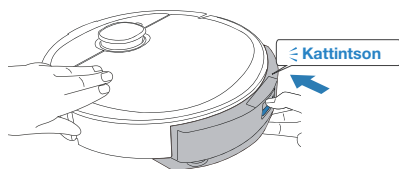

5 A tisztítás indítása

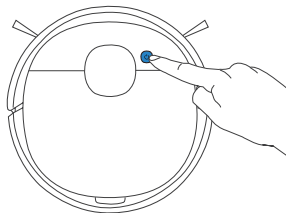

Légfrissítő

1 Légfrissítő kapszula telepítése

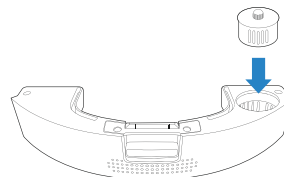

2 Alaposan szárítsa meg az érintkezőket

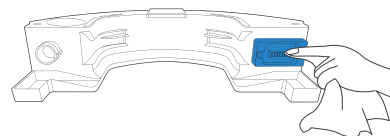

3 Légfrissítő telepítése

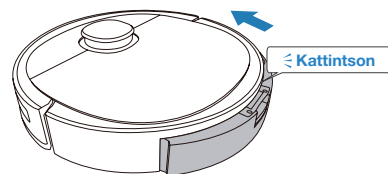

4 Aktiválja a légfrissítést az ECOVACS HOME alkalmazáson keresztül

Rendszeres karbantartás

Ahhoz, hogy a DEEBOT kiváló teljesítményt nyújtson, az alábbi rendszerességgel végezze el a karbantartási feladatokat és az esetleges alkatrész cseréket:

Robot alkatrész	Karbantartás gyakorisága	Csere gyakorisága
Eldobható felmosópárna	Minden egyes használat után	Minden egyes használat után cserélje ki
Oldalkefe	Kéthetente egyszer	Minden 3-6. hónapban
Főkefe	Hetente egyszer	Minden 6-12. hónapban
Szivacs szűrő / Nagy hatékonyságú szűrő	Hetente egyszer	Minden 3-6. hónapban
TrueDetect 3D érzékelő Univerzális kerék Mélységérzékelők Ütköző Töltő csatlakozója Dokkoló állomás csatlakozótüskék	Hetente egyszer	/

A DEEBOT tisztítása és karbantartása előtt kapcsolja KI a robotot és húzza ki a dokkoló állomás tápcsatlakozóját.

Az egyszerű karbantartás érdekében egy multifunkciós tisztítóeszközt mellékelünk a készülékhez. Óvatosan kezelje, mivel a tisztítóeszköz éles éllel rendelkezik.

Megjegyzés: Az ECOVACS különböző cserealkatrészeket és szerelvényeket gyárt. Kérjük, a cserealkatrészekkel kapcsolatban forduljon ügyfélszolgálatához.

OZMO Pro oszcilláló rendszer karbantartása

1 Vegye ki az OZMO Pro-t

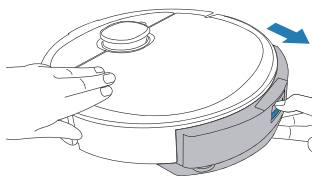

* Miután a DEEBOT befejezte a felmosást, ürítse ki a víztartályt.

2 Törölje tisztára az OZMO Pro-t

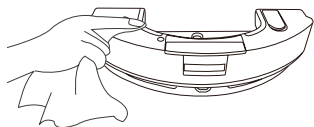

* Törölje át az OZMO Pro oszcilláló rendszert egy tiszta, száraz ruhával. Ne merítse vízbe.

3 Eldobható felmosópárna

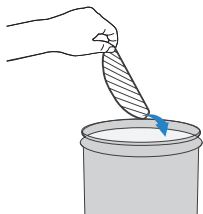

Portartály és szűrők karbantartása

1

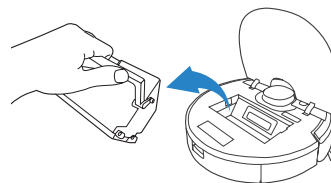

2

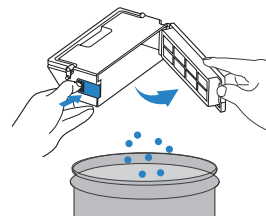

3

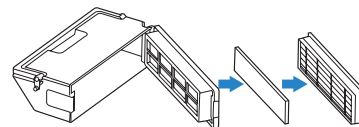

Főkefe és oldalkefék karbantartása

Főkefe

4

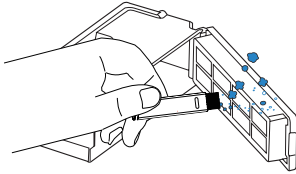

5

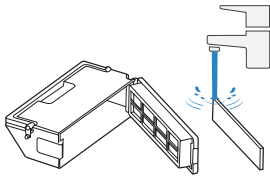

6

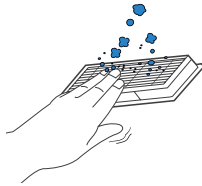

7

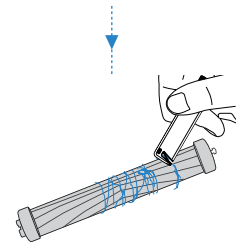
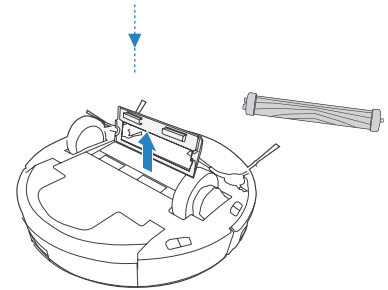
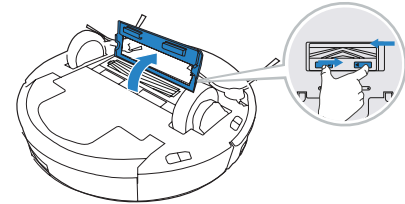
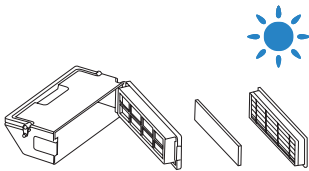

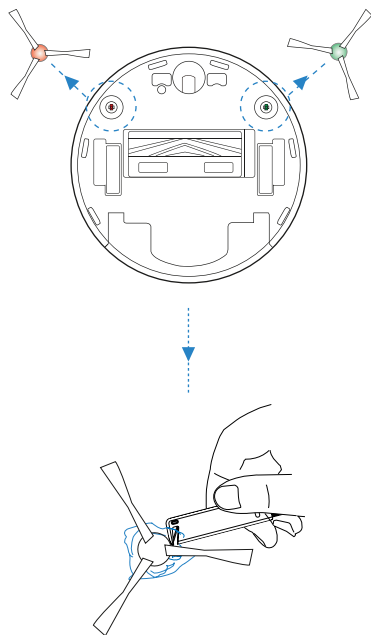

További részegységek karbantartása

Megjegyzés: A roboton lévő töltő csatlakozók és a dokkoló állomás csatlakozótüskéinek tisztítása előtt kapcsolja KI a robotot és húzza ki a dokkoló állomás csatlakozóját. Törölje át a részegységeket egy tiszta, száraz ruhával. Kerülje a tisztító spray vagy mosószer használatát.

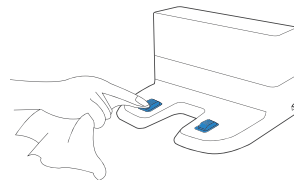
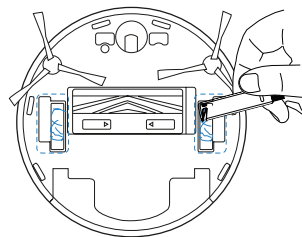
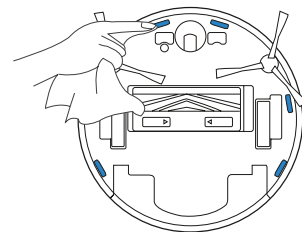
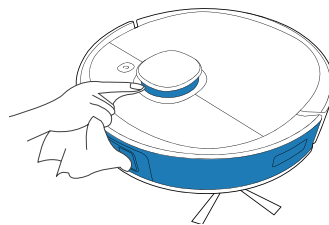

Fényjelzés

A DEEBOT figyelmeztető fény- és hangjelzéseket ad, ha hibát észlel. Bővebb információt az ECOVACS HOME alkalmazásban és az internetes honlapon talál.

Fényjelzés	Mi történik?
Az AUTO üzemmód gomb folyamatos FEHÉR fénnel világít.	A robot takarít.
	A robotot takarítás közben leállították.
Az AUTO üzemmód gomb FEHÉREN villog.	A robot tölt.
	A robot elindul.
	A robot mozog.
Az AUTO üzemmód gomb folyamatos PIROS fénnel világít.	A robot akkumulátora alacsony töltöttségű.
Az AUTO üzemmód gomb PIROS fénnel villog.	Hiba lépett fel a robotnál.

Hibaelhárítás



Nr.	Meghibásodás	Lehetséges okok	Megoldások
1	A DEEBOT nem töltődik.	A DEEBOT nincs bekapcsolva.	Kapcsolja be a DEEBOT-ot.
		A DEEBOT nem csatlakozott a dokkoló állomáshoz.	Győződjön meg róla, hogy a robot töltőcsatlakozói érintkeznek a dokkoló állomás csatlakozótűskéivel.
		A tápkábel nincs csatlakoztatva a dokkolóegységhez.	Ellenőrizze, hogy a tápkábel megfelelően van-e csatlakoztatva a dokkolóegységhez.
		A dokkolóegység nincs csatlakoztatva a tápegységhez.	Ellenőrizze, hogy a dokkolóegység csatlakoztatva van-e a tápegységhez.
		Az akkumulátor teljesen lemerült.	Segítségért vegye fel a kapcsolatot az Ügyfélszolgálattal.
2	A DEEBOT nem tud visszatérni a dokkoló állomásra.	A dokkoló állomás nincs megfelelően csatlakoztatva.	Ellenőrizze, hogy a dokkoló állomás megfelelően van-e csatlakoztatva.
		A dokkoló állomást a takarítás közben kézzel elmozdították.	Javasoljuk, hogy takarítás közben ne mozgassa a dokkoló állomást.
		A DEEBOT-ot több mint 90 percre szüneteltetve állították le.	Javasoljuk, hogy ne szüneteltesse a DEEBOT-ot 90 percnél tovább.
		A DEEBOT nem kezdi el a takarítást a dokkoló állomásból.	Ellenőrizze, hogy a DEEBOT megkezdi-e a takarítást a dokkolóállomásból.
3	A DEEBOT munka közben elakad és leáll.	A DEEBOT elakadt valamiben a padlón (elektromos kábelek, függöny, szőnyegpadló stb.)	A DEEBOT többször megpróbálja kiszabadítani magát Ha nem sikerül neki, kézzel távolítsa el az akadályokat és indítsa újra.
		A DEEBOT beszorulhat a vele azonos magasságú nyílásokkal rendelkező bútorok alá.	Kérjük, állítson fel fizikai akadályokat, vagy állítson be virtuális határokat az ECOVACS HOME alkalmazásban.

Nr.	Meghibásodás	Lehetséges okok	Megoldások
4	A DEEBOT visszatér a dokkoló állomáshoz, mielőtt befejezné a takarítást.	A takarítás ideje függ a padlófelülettől, a helyiség komplexitásától és a kiválasztott takarítási módtól. Ha az akkumulátor töltöttsége alacsony, a DEEBOT automatikusan az Újratöltés üzemmódba vált és visszatér a dokkoló töltőhöz, hogy feltöltse magát.	Kapcsolja be a Folyamatos tisztítás funkciót az ECOVACS HOME Alkalmazásban. A Folyamatos tisztítás üzemmód engedélyezése esetén a DEEBOT automatikusan folytatja a befejezetlen tisztítási ciklust.
		A DEEBOT nem tud elérni bizonyos területeket, amelyeket bútorok vagy akadályok zárnak el.	Tegye szabaddá a megtisztítandó területet a bútorok és kisebb tárgyak helyére rakásával.
		A dokkoló állomás túl távol van a ház középpontjától.	Kérjük, helyezze a dokkoló állomást a ház központi szobájának falához.
5	A DEEBOT nem takarít ki automatikusan a beütemezett időpontban.	Az időzített ütemezés funkciót törölték.	Az ECOVACS HOME alkalmazást használva programozza be a DEEBOT-ot, hogy meghatározott időpontban takarítson ki.
		A DEEBOT ki van kapcsolva.	Kapcsolja be a DEEBOT-ot.
		A robot akkumulátorának töltöttsége alacsony.	Tartsa a DEEBOT-ot bekapcsolt állapotban a dokkoló állomáshoz csatlakoztatva, hogy biztosan mindig teljesen feltöltött akkumulátorral rendelkezzen és készen álljon a munkára.
6	A DEEBOT megakad, ha a behelyezett OZMO Pro-val tisztít.	A DEEBOT-nak nehézséget okozhat az akadályok leküzdése az OZMO Pro használatakor.	Kérjük, segítsen a DEEBOT-nak, ha probléma merül fel.

Nr.	Meghibásodás	Lehetséges okok	Megoldások
7	A DEEBOT nem tisztítja meg a tisztítandó területet, vagy megismétli a tisztított terület tisztítását.	A takarítási programot zavarják a padlón lévő kis tárgyak vagy akadályok.	Távolítsa el az elektromos vezetékeket és a kisebb tárgyakat a padlóról a takarítás hatékonyságának biztosításához. A DEEBOT automatikusan megtisztítja a kihagyott területet. Kérjük, kerülje a DEEBOT kézi mozgását, illetve ne torlaszolja el az utat a tisztítási művelet közben.
		A DEEBOT működik csúszós, polírozott padlón.	A DEEBOT-tal történő tisztítás megkezdése előtt ellenőrizze, hogy a padlóviasz megszáradt-e.
		A DEEBOT nem tud elérni bizonyos területeket, amelyeket bútorok vagy akadályok zárnak el.	Tegye szabaddá a tisztítandó területet a bútorok és kisebb tárgyak helyére rakásával.
		A TrueMapping távolságérzékelő blokkolva van.	Távolítsa el azokat a tárgyakat, amelyek blokkolják a TrueMapping távolságérzékelőt.
8	A DEEBOT nem tud csatlakozni az otthoni Wi-Fi hálózathoz.	Helytelen felhasználónevet vagy jelszót adtak meg az otthoni Wi-Fi hálózathoz.	Adja meg a helyes felhasználónevet és jelszót a Wi-Fi hálózathoz.
		Helytelen alkalmazás került telepítésre.	Kérjük, tölts le és telepítse az ECOVACS HOME alkalmazást.
		A DEEBOT nincs az otthoni Wi-Fi hálózata jel tartományában.	Gondoskodjon róla, hogy a DEEBOT otthoni Wi-Fi hálózata jel tartományába kerüljön.
		A hálózat beállítása megkezdődött, mielőtt a DEEBOT készen állt volna.	Kapcsolja BE a készüléket. Nyomja meg a RESET gombot. A DEEBOT akkor áll készen a hálózat beállítására, ha a Wi-Fi kijelző fénye lassan villog.
		A DEEBOT nem támogatja az 5 GHz-es Wi-Fi sávot.	Ellenőrizze, hogy a robot egy 2,4 GHz-es Wi-Fi hálózathoz csatlakozik.
9	A DEEBOT nem tisztította meg a teljes területet.	A tisztítandó terület nincs szabaddá téve.	Távolítsa el a kisméretű tárgyakat a padlóról, és tegye szabaddá a tisztítandó területet, mielőtt a DEEBOT elkezdje a takarítást.
10	A DEEBOT oldalkeféi használat közben kiesnek a helyükről.	Az oldalkefék nincsenek megfelelően felszerelve.	Beszereléskor ügyeljen arra, hogy az oldalkefék a helyükre kattanjanak.

Nr.	Meghibásodás	Lehetséges okok	Megoldások
11	A léghfrissítő használatakor nem érezhető illat.	Ventilátor meghibásodása.	Törölje át az érintkezőket, és ellenőrizze, hogy a léghfrissítő rendesen érintkezik-e.
		Nincs telepítve léghfrissítő kapszula.	Helyezzen be egy léghfrissítő kapszulát.
		A léghfrissítő kapszula élettartama lejárt.	Cserélje ki a léghfrissítő kapszulát. A cserével kapcsolatos további információkért, látogasson el a https://www.ecovacs.com/global oldalra.
12	A léghfrissítő rendellenes zajt ad ki.	Valamilyen tárgy beesett a léghfrissítőbe.	Segítségért vegye fel a kapcsolatot az ügyfélszolgálattal.

Műszaki jellemzők

Modell	DLX13				
Névleges bemenet	20V  1A				
Dokkoló állomás modell	CH1822			CH1918 (Külön forgalmazott)*	
Névleges bemenet	100-240V~ 50-60Hz 0,5A	Névleges bemenet	Csak az Európai Unióban	220-240V~ 50-60Hz 0,3A	
			Csak Oroszországban	100-240V~ 50-60Hz 0,3A	
	Névleges kimenet	20V  1A	Névleges kimenet (Töltés)	20V  1A	
	/	Teljesítmény (automatikus porűrítő)	1000W		
Frekvenciasáv	2400-2483,5MHz				
Teljesítményfelvétel kikapcsolt módban	Kevesebb, mint 0,50W				
Teljesítmény felvétel készenléti módban, hálózathoz csatlakoztatva	Kevesebb, mint 2,00W				

A Wi-Fi modul teljesítménye kevesebb, mint 100mW.

Megjegyzés: A folyamatos termékfejlesztés miatt a műszaki és megjelenési jellemzők módosulhatnak.

* A CH1918 egy külön beszerezhető automatikus ürítő állomás, amely automatikusan kiüríti a DEEBOT portartályát. További tartozékokat a <https://www.ecovacs.com/global> oldalon talál.

Ecovacs Robotics Co., Ltd.

No. 18 You Xiang Road, Wuzhong District, Suzhou City, Jiangsu Tartomány, Kína

451-2010-0701