



DEEBOT *mini 2*

說明書

產品型號: DJX28

產品名稱: 地面清潔機器人

安全規範

使用電器設備時，應務必遵守基本注意事項，包括下列各項

使用本產品前請仔細閱讀所有說明

請妥善保管操作手冊

1. 本裝置不適合身體、感知或精神狀態不佳的人士（包括兒童）使用，亦不適合缺乏經驗及知識的人士使用，除非有其安全負責的人員從旁監督其使用，或為其說明本裝置的使用方式。
2. 應監督兒童，確保他們不使用裝置嬉戲。
3. 清潔前請先清空需要清潔的區域。移除地板上可能會纏繞本產品的電線和小型物品。將地毯的流蘇邊塞到地毯下，並將窗簾和桌布等物品提高，使其不會接觸到地板。
4. 如有台階或樓梯等懸空區域，請先測試產品，檢查產品是否可偵測到台階，而不會從邊緣掉落。如果有掉落的風險，則必須在邊緣放置實體柵欄，防止產品掉落。請確定實體柵欄不會導致絆倒。
5. 請僅依照操作手冊的說明使用產品。請僅使用製造商推薦或銷售的配件。
6. 確定電源電壓符合充電站上標示的電壓。
7. 僅供居室內使用請勿在戶外、商業或工業環境中使用本產品。
8. 僅使用製造商提供的原廠充電電池及充電站。嚴禁使用非充電式電池。
9. 請勿在未安裝塵盒和 / 或濾材的情況下使用本產品。
10. 請勿在有蠟燭或易碎物品的區域內操作本產品。
11. 請勿在極熱或極冷（低於 0°C / 32°F 或者高於 40°C / 104°F）的環境中使用產品。
12. 請將頭髮、寬鬆衣物、手指以及身體所有部位遠離任何開口和運作零件。
13. 請勿於嬰幼兒正在睡覺的房間內操作本產品。
14. 請勿在潮濕或積水的表面上使用本產品。
15. 請勿讓本產品吸入大型物體（例如石頭）、大型紙張或任何可能堵塞本產品的物品。
16. 請勿使用本產品吸取易燃物或可燃物（例如汽油、印表機或影印機碳粉），或是在可能出現這些物品的區域內使用本產品。
17. 請勿使用本產品吸取任何正在燃燒或冒煙的物品，例如香菸、火柴、灰燼或任何可能導致火災的物品。
18. 請勿將物品放入吸口處。吸口處堵塞時請勿使用本產品。請清理吸口處的灰塵、棉絮、毛髮或任何可能會減少氣流的物品。
19. 請小心不要損壞電線。請勿使用電線拖曳或提拉本產品和本產品的充電站。請勿將電線當作把手使用；請勿把電線夾在門縫裡；請勿在尖銳和彎角處拉動電線。請勿讓本產品輾過電線。請讓電線遠離高溫表面。
20. 如果電線損壞，必須透過製造商或其維修代理商更換，以避免危險。
21. 請勿使用損壞的充電站。電源供應器不可維修，萬一發生損壞或故障，請勿再行使用。
22. 電線或插座損壞時，請勿使用本產品。產品或充電站因掉落、損壞，室外使用或進水而無法正常運作時，請勿使用。為避免危險，產品必須由製造商或其維修代理商進行維修。
23. 清潔或保養本產品前，請先關閉電源開關。
24. 清潔和保養充電站前，必須先從電源插座拔下插頭。
25. 請先將本產品從充電站上取下，接著關閉產品電源並

取出電池，最後才棄置本產品。

26. 棄置本產品前，請務必遵循當地法律和法規，取出並丟棄電池。
27. 請按照當地法律與法規處理舊電池。
28. 即使本產品已嚴重損壞，也請勿焚燒。電池在火中可能會爆炸。
29. 若長時間未使用充電站，請將其斷電。
30. 請務必依照本操作手冊中的指示使用本產品。如因不當使用造成任何損害或傷害，Ecovacs Home Service Robotics 概不負責。
31. 本機器人包含僅可由專業人員更換的電池。如需更換機器人電池，請聯絡客戶服務。
32. 如果長時間未使用本產品，請將機器人關機存放，並拔除充電站電源。
- 33. 警告：**若要為電池充電，請僅使用本產品隨附的外接式供電裝置 CH2536。

電池處置指示

若要處置裝置內部的電池，請勿直接與一般家庭垃圾一同丟棄。請將電池送至附近指定的廢棄電池回收站，或送至 Ecovacs 當地分公司或授權服務中心，以便妥善集中處理。

下列指示不適用於一般使用者，適用對象為最終電池處置者。本裝置內建電池中的化學物質可能造成環境汙染。在處置主機之前，請務必先將電池從裝置中取出，並將電池送到專用電池回收站，以便妥善集中處置。

注意！電池漏液可能會傷害身體！

如果電池漏液，請避免接觸眼睛或皮膚。

如果不小心接觸，請立即洗手，並以清水沖洗眼睛。

如果仍感不適，請立即就醫。

取出電池

注意：

以下資訊僅適用於處置主機的時候，不適用於日常使用指示！

僅在電池電量完全耗盡時取出電池。無論在任何情況下，電池都不得與金屬物體接觸。

取出電池的步驟如下：

確認主機未連接基座，然後讓主機運作，直到完全沒電為止；

關閉主機的電源開關；

轉開電池蓋上的螺絲；

取下電池蓋；

拔下電池的接頭插頭，然後取出電池。

裝置更新

有些裝置通常會兩個月更新一次，但未必維持如此明確的週期。

有些裝置（尤其是三年多前已上市的裝置）只有在發現並修復嚴重漏洞後才會更新。

取得審驗證明之低功率射頻器材，非經核准，公司、商號或使用者均不得擅自變更頻率、加大功率或變更原設計之特性及功能。

低功率射頻器材之使用不得影響飛航安全及干擾合法通信；經發現有干擾現象時，應立即停用，並改善至無干擾時方得繼續使用。前述合法通信，指依電信管理法規定作業之無線電通信。低功率射頻器材須忍受合法通信或工業、科學及醫療用電波輻射性電機設備之干擾。

設備名稱：地面清潔機器人		型號 (型式)：DJX28				
Equipment name		Type designation (Type)				
單元 Unit	限用物質及其化學符號 Restricted substances and its chemical symbols					
	鉛 Lead (Pb)	汞 Mercury (Hg)	鎘 Cadmium (Cd)	六價鉻 Hexavalent chromium (Cr ⁶⁺)	多溴聯苯 Polybrominated biphenyls (PBB)	多溴二苯醚 Polybrominated diphenyl ethers (PBDE)
電路板	○	○	○	○	○	○
電子元器件	—	○	○	○	○	○
電器組件	—	○	○	○	○	○
金屬機構件	—	○	○	○	○	○
塑膠機構件	○	○	○	○	○	○
配件 (例： 電源線等)	—	○	○	○	○	○
註 1：「超出 0.1 wt %」及「超出 0.01 wt %」係指限用物質之百分比含量超出百分比含量基準值。						
Note 1: "Exceeding 0.1 wt %" and "exceeding 0.01 wt %" indicate that the percentage content of the restricted substance exceeds the reference percentage value of presence condition.						
註 2：「○」係指該項限用物質之百分比含量未超出百分比含量基準值。						
Note 2: "○" indicates that the percentage content of the restricted substance does not exceed the percentage of reference value of presence.						
註 3：「—」係指該項限用物質為排除項目。						
Note 3: The "-" indicates that the restricted substance corresponds to the exemption.						

	第 II 類
	短路防護安全隔離變壓器
	交換式電源供應器
	僅供室內使用
	直流電
	交流電
	充電前請先閱讀指示。
	充電端口的正負極方向
	延時微型保險絲



R43681
RoHS



廢電池請回收



掃描 QR code
以獲取安裝影片

公司名稱：聯強國際股份有限公司
地址：臺北市南港區市民大道八段 205 號 27 樓
電話：02-25063320

產品圖解

① 包裝內容物

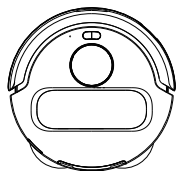

DEEBOT

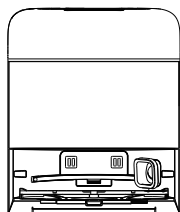

全能基站

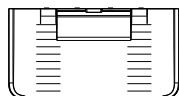

基站斜坡底座

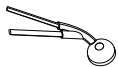

邊刷

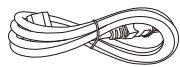

基站電源線



產品使用資料

❗ 注意：本說明書圖示僅供參考，實際外觀請以實物為準。

② 包裝箱的二次利用：DIY 寵物屋

本包裝箱採用了加厚耐用材質，您可將其輕鬆改造為寵物小窩，實現環保與趣味的結合。

第 1 步：搭建屋頂

- 將箱體頂蓋沿預設壓痕向內對折，形成屋頂結構。
- 使用膠帶將接縫處確實固定。

第 2 步：開立小門

- 在箱體任意一側，用美工刀切割一個適合寵物進出的小門。

❗ 注意：使用美工刀時請小心，避免割傷。

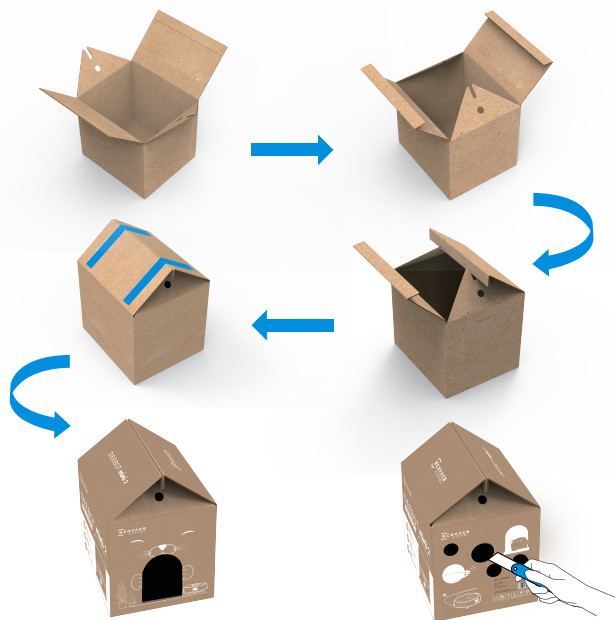

3 部件名稱

1. DEEBOT 正面

雷射掃描模組

緩衝用防撞板

DEEBOT 按鍵操作說明：

短按：返回全能基站

短按：開始 / 暫停 / 繼續

短按：藍牙連線

+ 短按：Wi-Fi 連線

長按：基站自我清潔（需要 DEEBOT 在全能基站内）

長按：開機 / 關機

長按：重設（按鍵在集塵盒蓋下）

+ 長按：兒童鎖

集塵盒蓋板

操作按鍵

雷射感應器

AIVI 攝影機

2. DEEBOT 背面

下視感應器

邊刷

地毯感應器

滾刷組件釋放卡扣

拖布組件安裝口

萬向輪

滾刷

驅動輪

3. DEEBOT 內部（集塵盒蓋下方）

重設鍵

短按：網路連線； 長按：重設

網路連線時：按一下重設鍵，語音提示 DEEBOT 網路連線。

恢復出廠設定：長按重設鍵，提示音後，開機音樂響起，DEEBOT 恢復出廠設定，請謹慎使用。

充電接觸點

4. 拖布組件

拖布支架

5. 集塵盒

集塵盒把手

濾芯

邊緣感應器

重設鍵

可水洗拖布

集塵出口

6. 全能基站 (正面)

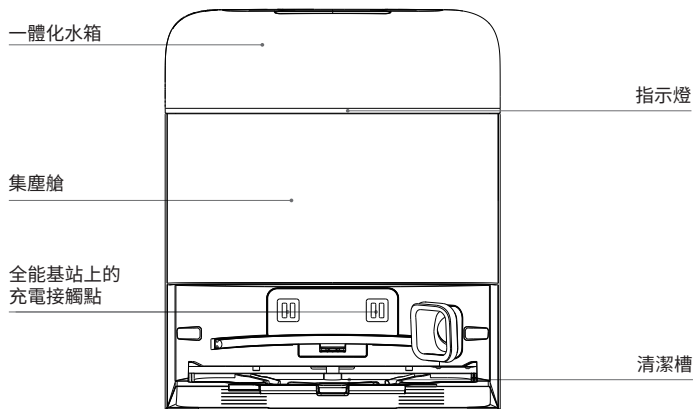

溫馨提醒:

- 如出現紅燈閃爍，請至 ECOVACS HOME APP 查看具體故障原因。
- 如機器無法充電，請嘗試使用乾抹布擦拭全能基站充電接觸點。

7. 集塵袋

集塵袋把手

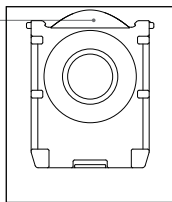

8. 全能基站 (背面)

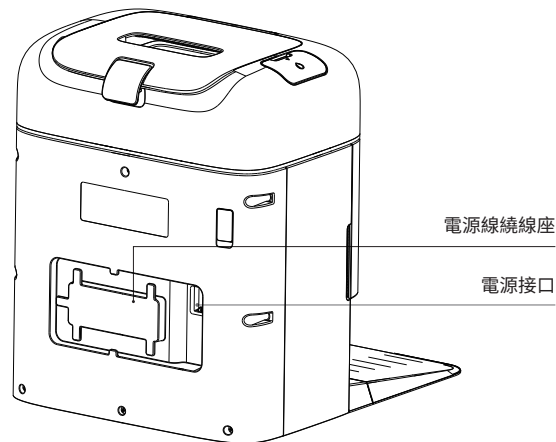

9. 指示燈

指示燈	燈效	狀態
DEEBOT	白燈緩閃	充電中
	白燈長亮	充滿電 / 工作中 / 暫停工作
	紅燈長亮	電量低
	紅燈閃爍	DEEBOT 報警
	黃燈閃爍	基站警報
	黃燈閃爍 2 次	兒童鎖啟用中 (按鍵無法生效)

10. 感應器介紹

部件名稱	功能說明
雷射掃描模組	雷射測距的基本原理是利用雷射光束與周邊物體反射光之間所形成的三角關係（發射點、接收點和目標物體），透過演算法計算出 DEEBOT 與周邊物體之間的距離資訊，當 DEEBOT 在一定範圍的環境內行走時，透過對周圍物體的所在位置進行定位，繪製出 DEEBOT 所處空間的高精度環境地圖。測量範圍為 6 公尺。
雷射感應器	利用雷射測距原理，感測器發射雷射射線並接收前方障礙物反射回的光線，利用攝影機識別與 DEEBOT 的距離，當感測器識別 DEEBOT 近處有障礙物超過設定高度時，自動轉彎，避開障礙物行走。測量範圍為 0.3 公尺。
防摔落感應器	本產品透過紅外線測距原理，利用 DEEBOT 底部的紅外線感測器，監測底部與地面的距離高度。當 DEEBOT 前方有向下的階梯（例如：白色地面高度大於 70 公釐，黑色地面高度大於 55 公釐），且感測器讀數超過預設值時，DEEBOT 將停止前進，以實現防跌落功能。
地毯偵測感應器	超音波探頭可發射頻率為 300KHZ 的超音波。當地面上有地毯時，超音波的能量會被地毯吸收。如果反射回來的能量低於閾值，DEEBOT 就會辨識出地毯的存在。在科沃斯實驗室可辨識出市面上 50 種以上的地毯。
防撞感應器	透過光電耦合開關原理，當 DEEBOT 即將碰撞到物體時，隨即會避開障礙物。
邊緣感應器	透過紅外線測距原理，偵測 DEEBOT 側邊與物體之前的距離，當右側有牆壁或障礙物時，DEEBOT 會進行沿邊清掃的動作，以避免漏掃和發生碰撞。
AIVI 攝影機	利用攝影機對周圍環境的圖像採集、實現視訊錄製功能，透過與 MIC 的互動，實現遠端視訊通話功能。FOV：垂直 70° 水平 100°。

產品使用

① 注意事項

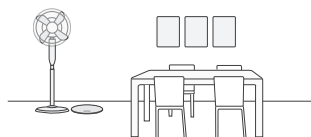

整理待清掃空間

使用前，請先將桌椅等家具、落地扇等物品擺放整齊，並且將體重計等低矮的物品收納好，以整理出最大的清掃空間。

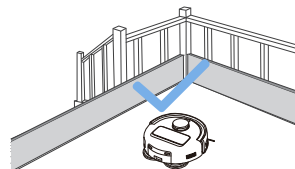

預防 DEEBOT 跌落

若 DEEBOT 是在複式樓層的樓梯口、台階邊緣等執行任務，請放置防護欄，以確保其安全及運作順暢。

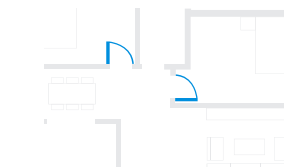

打開房門，協助 DEEBOT 探索

為使 DEEBOT 更好地探索整個空間並建立居家地圖，首次使用前請打開各個房門，並拆除拖布配件，切換至單純清掃模式。



將地面上的電線、抹布、拖鞋等雜物收納好，以提升 DEEBOT 運作效率。



如果您家的地毯有流蘇，請提前將邊緣捲到地毯下方。



請避免站在 DEEBOT 前方、門檻和走道等狹窄處，以免 DEEBOT 無法辨識出待清掃的區域。

② 準備工作

使用產品前，請先移除 DEEBOT 和全能基站上的所有防護物。

1. 安裝 DEEBOT 和全能基站

聽到「嗒」的一聲即表示已安裝到位。

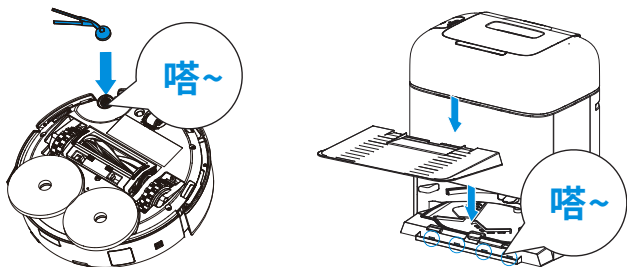

2. 放置全能基站並接通電源

全能基站靠牆放置在平坦的硬質地面，左右 0.05 公尺，前方 0.8 公尺範圍內不要放置物品。

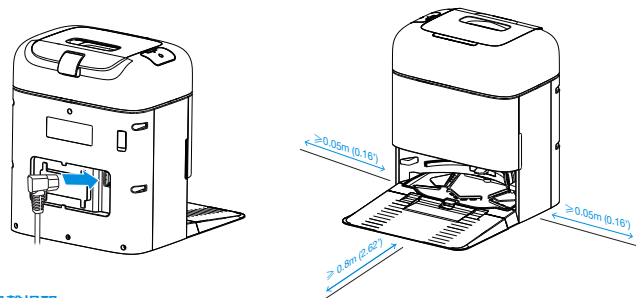

溫馨提醒：

- 全能基站附近若有鏡子、反光的踢腳線等反光的物體，需遮擋其底部 14 公分的部分。
- 請勿將全能基站放在陽光直射的地方。
- 建議放置在 Wi-Fi 訊號強的位置，以便獲得更好的使用體驗。
- 請勿在潮濕或積水的地面上使用本產品。
- 請勿使用濕布擦拭或任何液體沖淋 DEEBOT 和全能基站。

③ 一體化水箱加水

取出一體化水箱，打開水箱塞並加水至建議水位線。加水完成後，蓋緊水箱塞並將水箱裝回全能基站。

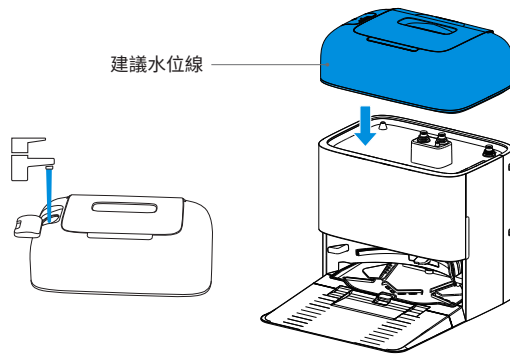

溫馨提醒：

- 可搭配科沃斯官方專用清潔液使用，如需購買，請前往 ECOVACS HOME APP 商店或科沃斯官網商店 <https://www.ecovacs.com>。
- 請僅使用科沃斯官方專用清潔液，以免造成機器故障。
- 水箱外側如有殘餘水漬，請使用柔軟乾布擦拭乾淨後再放回使用。
- 使用前，請確保清水注水口水箱塞與污水出口上蓋關緊，以免影響產品正常使用。
- 水箱內水漬為出廠測試時遺留，請放心使用。

4 APP 下載

下載 ECOVACS HOME APP，體驗 DEEBOT 的更多功能：

方法一：掃描機身 QR 碼，根據提示免費下載並安裝 APP。

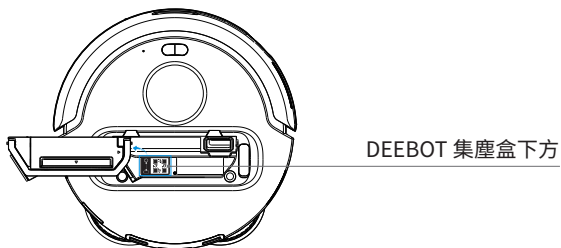

方法二：掃描 QR 碼或在手機應用程式商店中搜尋並下載 ECOVACS HOME APP。



溫馨提醒 安裝完成後，請依照手機 APP 頁面引導，完成註冊、登入及網路連線設定。

5 打開 DEEBOT 電源

長按 ，將 DEEBOT 放在全能基站前，確保全能基站已連接電源。

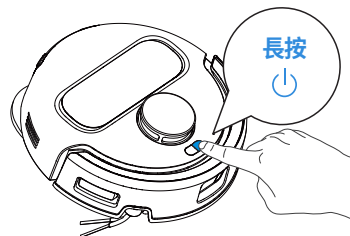

6 DEEBOT 網路連線

藍牙連線：打開 DEEBOT 電源開關和手機藍牙，允許 ECOVACS HOME APP 獲取手機藍牙許可。在 APP 中點擊  或 **添加**，APP 會自動彈出附近的 DEEBOT 或掃碼進入藍牙連線模式。

Wi-Fi 連線：您也可在 APP 網路連線頁面中，根據頁面提示，選擇切換其他網路連線方式。

溫馨提醒：為獲取更好體驗，建議使用藍牙網路連線。

Wi-Fi 網路需求：

- 使用 2.4GHz，或混合使用 2.4/5 GHz 頻段。
- 路由器可支援 802.11b/g/n 和 IPv4 通訊協定。
- 切勿使用 VPN（虛擬私人網路）或 Proxy 伺服器。
- 切勿使用隱藏的網路。
- 使用 TKIP、PSK、AES/CCMP 加密技術的 WPA 和 WPA2。
- 不支援 WEP EAP（企業身份驗證通訊協定）。
- 在北美地區使用 Wi-Fi 頻道 1-11，在北美以外地區使用 Wi-Fi 頻道 1-13（請諮詢當地監管機構）。
- 如果使用網路延伸器 / 中繼器，則網路名稱（SSID）和密碼與主網路相同。
- 請確保路由器已開啟了 WPA2 選項。

Wi-Fi 指示燈（開關鍵）

	白燈快閃	網路設定中
	白燈長亮	已連線到 Wi-Fi 網路

請務必知悉有關科沃斯產品所提供的遠端啟動、語音互動、顯示2D地圖及操控設定、個人化清掃模式等智慧功能（根據產品的具體情況而定），使用者必須下載並使用科沃斯不斷更新的ECOVACS HOME APP，以啟用相關功能。您需要同意我們的《隱私政策》和《使用者協議》，我們才能為您處理一些基本且必要的個人資訊，並為您提供當您使用ECOVACS HOME APP操作本產品時的相關功能。如果您不同意接受我們的《隱私政策》和《使用者協議》，您將無法透過ECOVACS HOME APP操作本產品，以使用上述有關本產品的部分智慧功能，但您仍然可以使用本產品之手動操作的基本功能。

7 DEEBOT 充電

使用ECOVACS HOME APP招喚DEEBOT，或短按 ，DEEBOT可進入全能基站開始充電。

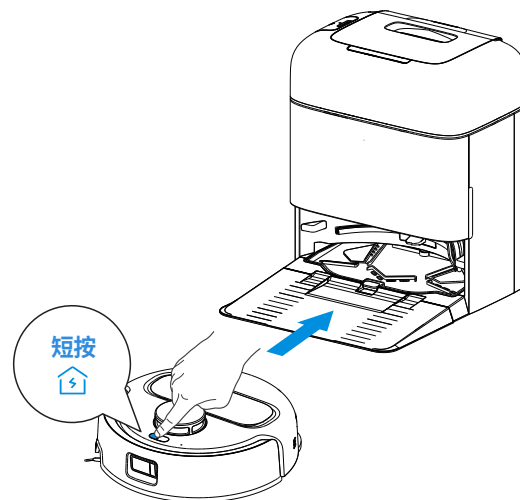

溫馨提醒：

- 請注意，在電源已關閉的情況下 DEEBOT 無法充電。
- DEEBOT 結束工作後，建議不要關機，讓 DEEBOT 保持在充電狀態，以便更順利地進行下一次工作。
- 為了方便 DEEBOT 完成清掃後能夠順利返回充電，建議 DEEBOT 從全能基站出發，清掃過程中請勿搬動全能基站。

8 啟動清掃

1. 建圖

首次建圖時，請隨時注意 DEEBOT，協助排除一些可能存在的小問題。

DEEBOT 可能會卡在家具低矮處，可以參考以下的解決方法。

- ① 在許可的情況下，可將家具墊高；
- ② 將家具的底部擋住，不讓 DEEBOT 進入；
- ③ 在 APP 中設定虛擬邊界，禁止 DEEBOT 進入。

2. 開啟清掃

- DEEBOT 能夠自動返回全能基站進行集塵和清洗抹布，無需手動操作。
- 掃拖時，DEEBOT 可識別地面類型，遇地毯將自動抬升拖布，無需手動拆卸拖布與拖布支架。請勿在毛長 6 公釐以上的長毛地毯上使用 DEEBOT。建議在清潔過程中將毛長 6 公釐以上的長毛地毯收起，或在 ECOVACS HOME APP 中設置虛擬邊界，將長毛地毯區域設置為禁區。首次開啟清掃工作時，請確保產品已置於全能基站上並且已充飽電。短按 DEEBOT 上的  鍵開始清掃。或使用 ECOVACS HOME APP 控制 DEEBOT 啟動清掃。

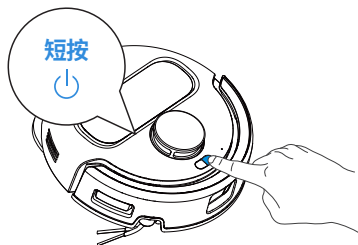

溫馨提醒：

- 請勿頻繁拆下可水洗拖布，以延長可水洗拖布的使用壽命。
- 請勿使用抹布或其他任何物體去刮擦拖布支架，以免縮短魔鬼氈的使用壽命。
- 當 ECOVACS HOME APP 出現需要更換拖布的提示時，請及時進行更換。如需購買配件，請前往 ECOVACS HOME APP 商店或科沃斯官網商店 <https://www.ecovacs.com>。

3. 暫停

DEEBOT 工作中，短按 DEEBOT 的  鍵，即可暫停 DEEBOT。或使用 ECOVACS HOME APP 控制 DEEBOT 暫停工作。

4. 喚醒

暫停一段時間後，DEEBOT 面板所有指示燈熄滅。如需再次啟動工作，請短按 。

5. 返回全能基站

使用 ECOVACS HOME APP 或短按 DEEBOT 返回按鍵 ，DEEBOT 可返回全能基站，開始充電。

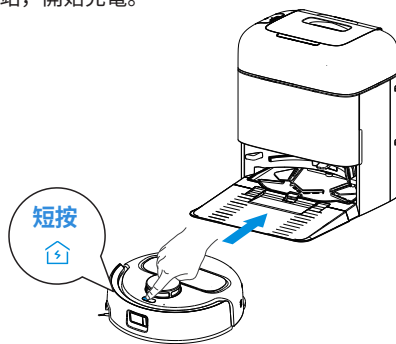

6. 深度休眠

為保護電池，DEEBOT 在全能基站外待機約 5 小時後，將進入深度休眠狀態。請嘗試開關機，重新喚醒 DEEBOT。

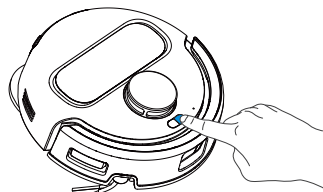

部件保養

① 維護和保養頻率

為使 DEEBOT 保持最佳效能，建議參考下表所示之頻率對 DEEBOT 的零配件進行維護與保養：

部件	維護頻率	更換頻率
可水洗拖布	/	每 1-2 個月
集塵袋	/	在 APP 提示時進行更換
邊刷	每 2 週	每 3-6 個月
滾刷	每 1 週	每 6-12 個月
DEEBOT 集塵盒濾芯	每 1 週	每 3-6 個月
雷射感應器 萬向輪 下視感應器 緩衝防撞板 DEEBOT 充電接觸點 全能基站上的充電接觸點 雷射掃描模組	約 1 月	/
一體化水箱	每 1 月	/
集塵艙內部	每 1 月	/
全能基站機身和底部	每 1 月	/

溫馨提醒：如需購買各類配件，請前往 ECOVACS HOME APP 商店或科沃斯官方商店 <https://www.ecovacs.com>。

② DEEBOT 保養

集塵盒

1. 打開集塵盒，倒掉垃圾

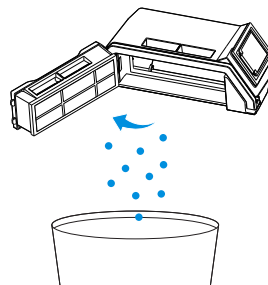

2. 取下濾芯

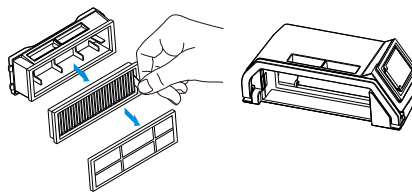

3. 清洗集塵盒

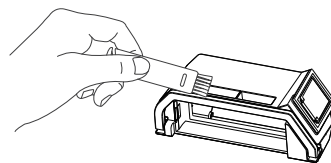

4. 可用水沖洗集塵盒和濾芯。沖洗完畢後，請甩乾水份

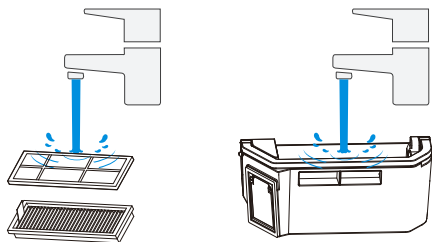

溫馨提醒：

- 請參考圖示中提供的方式，用清水進行沖洗。
- 請勿用刷子或用手去刷洗濾芯。

5. 晾乾

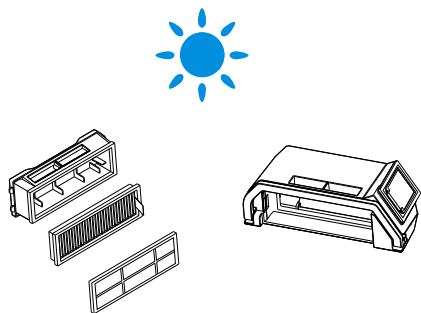

溫馨提醒： 請務必將濾芯完全晾乾後再使用。

③ 邊刷與滾刷

清潔滾刷

1. 打開滾刷蓋板

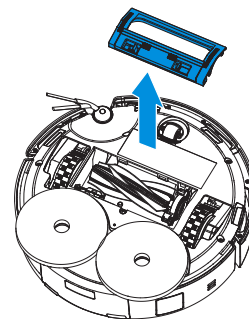

2. 取出滾刷並清理

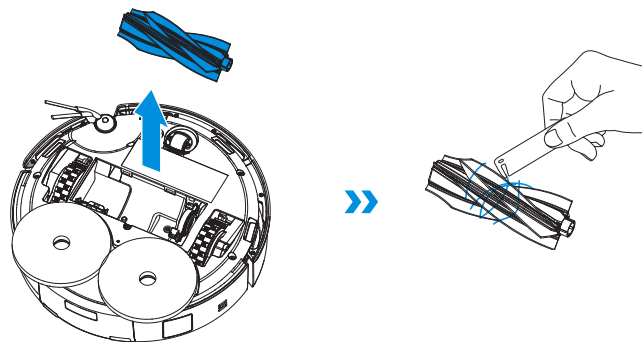

3. 安裝滾刷和滾刷蓋板

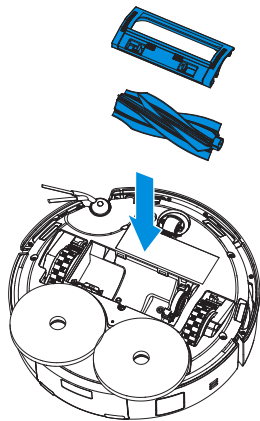

清潔邊刷

取下邊刷並清理

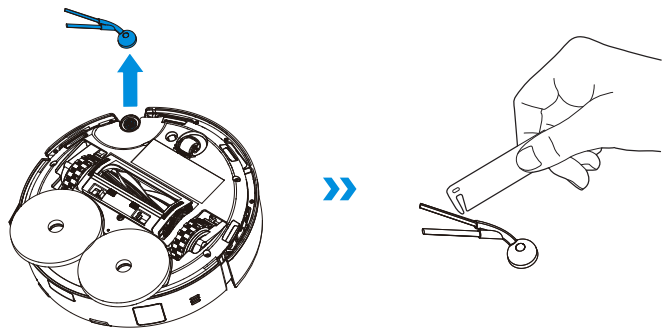

如需購買清理小工具，請前往 ECOVACS HOME APP 商店或科沃斯官方商店 <https://www.ecovacs.com>。

4 其他部件

清理感應器鏡片

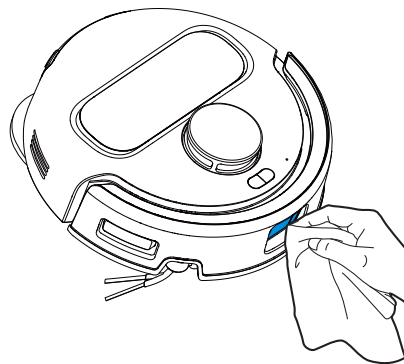

清理緩衝用防撞板

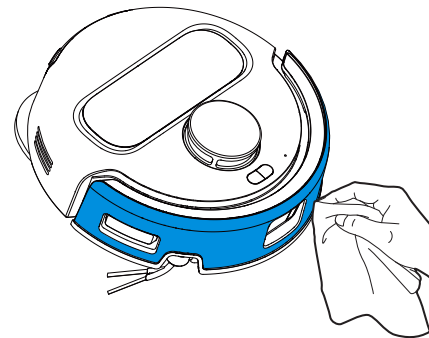

清理充電接觸點

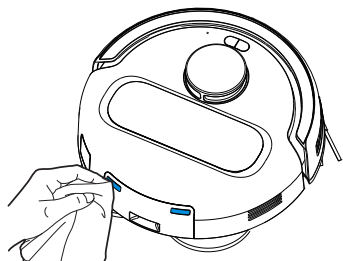

清理邊緣感應器

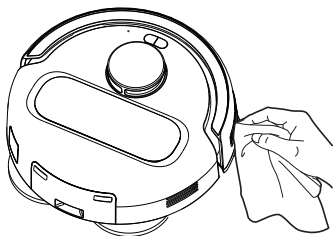

清理下視感應器

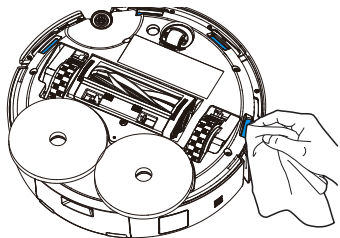

清理萬向輪

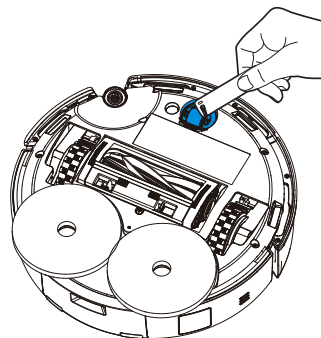

清理驅動輪

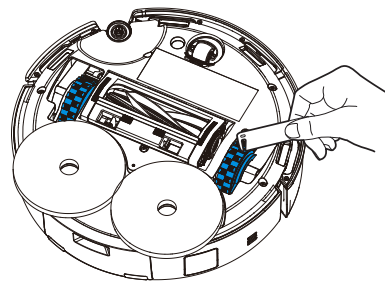

- 如需購買清理小工具，請前往 ECOVACS HOME APP 商店或科沃斯官方商店 <https://www.ecovacs.com>。
- 請用乾淨軟布擦拭，請勿使用濕抹布。請勿使用清洗劑、洗衣精、噴霧器等，以防進水造成損壞。
- 充電接觸點內部包含敏感的電子元件，清理時請使用乾抹布，請勿使用濕抹布，以防進水造成損壞。

全能基站保養

① 集塵袋

1. 丟棄集塵袋

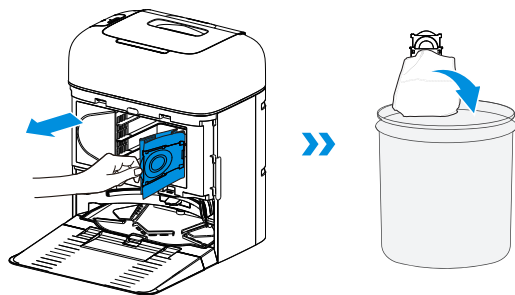

溫馨提醒：取出時，集塵袋把手會將集塵袋密閉起來，有效防止灰塵漏出。

2. 用乾抹布擦拭集塵艙，安裝新集塵袋。

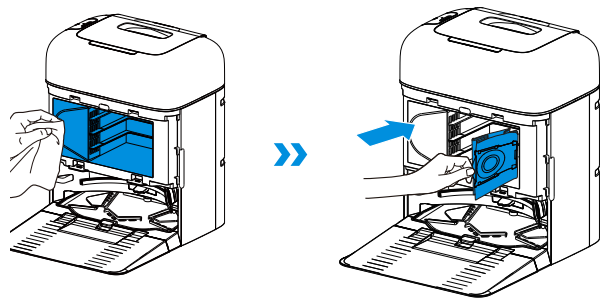

3. 將集塵艙蓋板頂部卡扣卡入凹槽，再按壓下方確保密封。

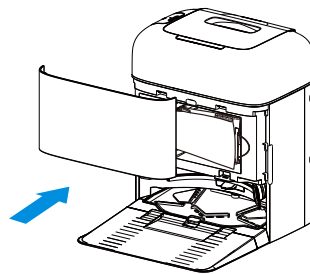

② 清潔槽

1. 取下基站斜坡底座和清潔槽並清理

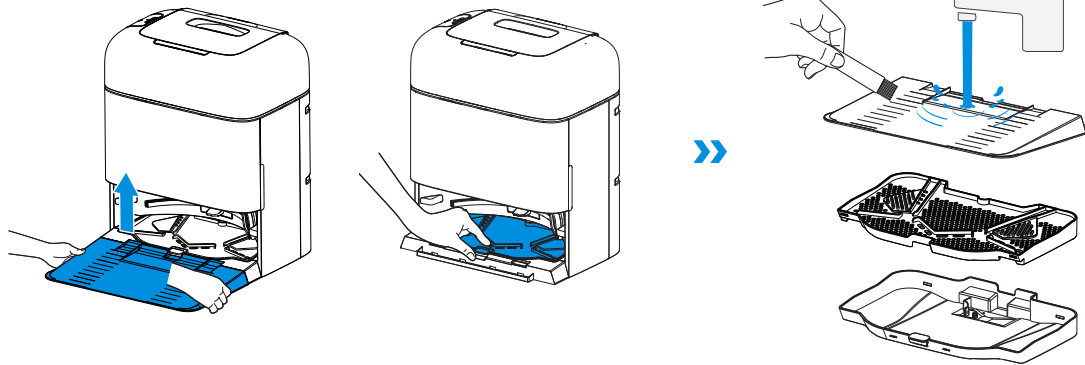

2. 安裝清潔槽和基站斜坡底座。

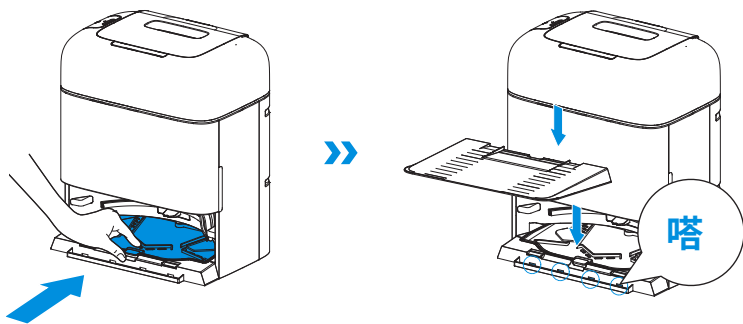

溫馨提醒：請正確安裝，以免影響正常使用。

3 關機存放

若長時間不使用本產品，儲存前請先將其充滿電，再關機。關機時，請先將 DEEBOT 放回全能基站，然後長按  關機。並建議每 1.5 個月為其充電一次，以防止電池過度放電。

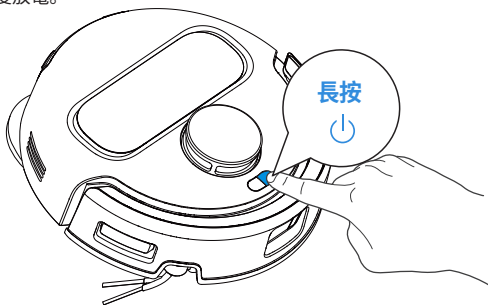

 請注意，在電源已關閉的情況下 DEEBOT 無法充電。

溫馨提醒：

- DEEBOT 結束工作後，建議不要關機，讓 DEEBOT 保持在充電狀態，以便更順利地進行下一次工作。
- 電池過度放電或長期不使用，可能會造成產品無法充電，請聯絡本公司售後服務中心進行維修，切勿自行拆卸。

常見問題和疑難排解

產品使用過程中，若遇到以下情況，可對照查詢，自行解決問題。

序號	故障情況	可能原因	解決方法
1	DEEBOT 無法連接 APP。	Wi-Fi 名稱和密碼不正確。	確保輸入的 Wi-Fi 名稱和密碼正確。
		DEEBOT 不在路由器的網路訊號覆蓋範圍內。	確保 DEEBOT 在路由器的網路訊號覆蓋範圍內，並盡量靠近路由器。
		DEEBOT 未進入網路連線狀態。	短按重設鍵，進入網路連線模式，如果網路連線失敗，根據 APP 提示重新設定網路連線。
		Wi-Fi 清單中無家用 Wi-Fi。	1. 請檢查 Wi-Fi 名稱是否包含特殊字元。建議請勿使用特殊符號，例如！@#& ¥%/\ 2. 請檢查 Wi-Fi，並確認並非使用 5 GHz 頻段網路。
		可能下載了錯誤的 APP 應用程式。	請掃描本產品 QR 碼或前往應用程式商店下載 ECOVACS HOME APP。
		未使用 2.4Hz 或 2.4/5GHz 混合頻段網路。	DEEBOT 暫不支援 5GHz 頻段，請使用 2.4GHz 頻段，或混合使用 2.4GHz 與 5GHz 兩個頻段。
2	遺失地圖。	搬動 DEEBOT，可能會造成地圖遺失的風險。	將 DEEBOT 搬回全能基站後嘗試恢復。 在 ECOVACS HOME APP 地圖管理中找出已儲存的地圖，嘗試輕觸「使用地圖」以恢復地圖。 如果以上操作均無法解決問題，建議重新建圖。
		在清掃過程中搬動 DEEBOT，導致 DEEBOT 定位失敗。	在清掃過程中，請盡量避免搬動 DEEBOT。
		尚未完成自動清掃任務。	讓 DEEBOT 完成清掃後自動返回全能基站。
3	無法在 APP 上建立家居地圖。	在清掃過程中搬動 DEEBOT，導致 DEEBOT 定位失敗。	在清掃過程中，請盡量避免搬動 DEEBOT。
		尚未完成自動清掃任務。	讓 DEEBOT 完成清掃後自動返回全能基站。
4	邊刷脫落。	未正確安裝到位。	安裝時聽到「喀」的一聲，即表示邊刷已確實安裝到位。
5	找不到全能基站訊號，無法返回全能基站。	全能基站擺放的位置不正確。	請依照說明書中【DEEBOT 充電】章節的方法，正確放置全能基站。
		全能基站電源中斷，或遭人為移動。	請檢查全能基站是否已連接電源。不要任意移動全能基站的位置。
		DEEBOT 未從全能基站出發開始清掃。	建議讓 DEEBOT 從全能基站出發開始清掃。
		回充路線被阻斷。例如，有全能基站的房間房門被關閉。	保持回充路線暢通。

序號	故障情況	可能原因	解決方法
6	尚未清掃完畢，DEEBOT 返回充電。	房間較大，DEEBOT 必須在中途返回充電。	建議開啟斷點續掃，具體操作方法可參考 APP 指引。
		居家環境非常複雜的情況下，清掃效率會降低，可能無法清掃完畢。	整理居家環境。
7	DEEBOT 無法充電。	DEEBOT 電源開關未打開。	長按 DEEBOT 開關鍵並確認開機後，方可充電。
		DEEBOT 與全能基站的充電接觸點之間接觸不良。	確保 DEEBOT 與全能基站的充電接觸點已完全貼合，並且  鍵處於閃爍狀態。檢查 DEEBOT 和全能基站的充電接觸點是否出現髒污，參考說明書【組件保養】章節進行清理。
		全能基站未連接電源。	確保全能基站電源已連接。
		基站斜坡底座未安裝到位。	可參照說明書【準備工作】章節，正確安裝。
		長時間不使用，導致電池過度放電。	建議經常使用本產品，如果因長時間未使用而導致無法充電，請聯絡售後服務人員。
8	DEEBOT 工作時，運轉聲音很大。	邊刷、滾刷被纏住，集塵盒、濾芯被堵住等。	建議定期清理及保養邊刷、滾刷、集塵盒、濾芯等。
		DEEBOT 進入強力清掃模式。	更改成標準清掃模式。
9	DEEBOT 工作時受到阻礙。	DEEBOT 被散落在地面的電線、垂下的窗簾布或地毯流蘇等纏住或阻擋。	DEEBOT 會自行嘗試以各種方法脫困，若未能脫困，建議手動排除障礙物。
		與 DEEBOT 高度相近的家具可能會將 DEEBOT 卡住。	建議將家具墊高，或以人為方式遮擋，或透過 APP 引導設定虛擬邊界。
		DEEBOT 被困在狹窄區域中。	建議整理居家環境，手動阻擋狹窄區域，或透過 APP 設定虛擬邊界。
10	DEEBOT 工作時出現路線混亂、偏離、重複清掃，以及部分區域漏掃等情況。（如有大面積暫時未清掃的區域，DEEBOT 會進行自行補漏，不用擔心；有時 DEEBOT 會再次進入已清掃過的房間，可能不是重複清掃，只是在自主補漏。）	地面擺放的電線、拖鞋等物體阻擋 DEEBOT 前進路線。	DEEBOT 工作前，請先將散落在地面上的電線、拖鞋等物體整理好，盡量不要將零散的物品擺放在地面上。如果出現漏掃的情況，DEEBOT 會自動補漏，請不要以人為的方式進行干擾（例如搬動 DEEBOT、或阻擋 DEEBOT 的行進路線）。
		可能是因為 DEEBOT 在攀爬台階、門檻、門縫條時，驅動輪在地面上發生打滑，進而影響到 DEEBOT 對整屋環境的判斷。	建議將該區域的房門關好，單獨清掃該區域，完成清掃工作後便會回到起點，請您放心使用。
		在剛打蠟、拋光的地板或光滑的地磚上工作，造成驅動輪和地面的摩擦力減少。	建議您等到地板蠟完全乾燥後再使用。

序號	故障情況	可能原因	解決方法
11	遠端操作延遲狀況嚴重。	DEEBOT 連接的 Wi-Fi 訊號不佳，導致視訊載入變慢。	建議在 Wi-Fi 訊號良好的區域中使用 DEEBOT。
12	DEEBOT 返回全能基站後，未開始自動集塵。	集塵艙未關閉。	請關閉集塵艙。
		ECOVACS HOME APP 未開啟自動集塵功能。	在 ECOVACS HOME APP 中打開自動集塵功能。
		全能基站未安裝集塵袋。	安裝集塵袋，並關閉集塵艙。
		手動搬動 DEEBOT 回到全能基站，未觸發自動集塵。	為了方便 DEEBOT 完成清掃後能夠順利返回充電集塵，建議讓 DEEBOT 自行返回全能基站，避免手動搬動 DEEBOT。
		當在 ECOVACS HOME APP 中設定為勿擾模式時，DEEBOT 在返回全能基站時不會開始集塵。	可在 ECOVACS HOME APP 中取消勿擾模式，或手動啟動集塵。
		如以上的可能原因都已經排除，可能是全能基站組件異常。	請聯絡售後服務人員。
13	自動集塵失敗。	全能基站偵測到集塵效率降低。	按照說明書【 組件保養 】提示更換集塵袋，並關閉集塵艙。如 APP 提示時，集塵袋尚未裝滿，取出集塵袋再次裝回即可。
		集塵盒的集塵出口被異物卡住。	取出集塵盒，並將集塵出口上的異物清理乾淨。
14	全能基站集塵艙內部有髒污。	細微顆粒透過集塵袋吸附在集塵艙內側。	清潔集塵艙內壁。
		集塵袋破了。	檢查集塵袋並更換。
15	DEEBOT 運行中有灰塵外漏。	集塵盒的集塵出口被異物卡住。	取出集塵盒，並將集塵出口上的異物清理乾淨。
16	拖布支架無法旋轉。	拖布支架未確實安裝。	請正確安裝拖布支架。將拖地組件按入拖布組件安裝孔位，聽到「喀」聲即安裝完成。
		拖布支架被異物卡住。	請清除異物。
17	驅動輪被卡住。	驅動輪被異物纏住或卡住。	請轉動及按壓驅動輪，檢查是否有異物纏繞或卡住，如有異物請及時清理。若無法解決此問題，請聯絡售後服務人員。

序號	故障情況	可能原因	解決方法
18	全能基站清洗槽已滿，無法將水吸出；系統語音提示清潔槽滿水位。	一體化水箱未正確安裝。	向下輕按一體化水箱，確保水箱正確安裝。
		污水箱蓋未被扣緊。	檢查水箱頂部，確保污水箱蓋被關上並扣緊。
		全能基站無法正常抽水。	長按  鍵，觀察全能基站是否能夠正常抽水。若全能基站清洗拖布過程中出現該故障，請先透過 APP 結束任務，再重複以上動作，觀察是否正常抽水。若正常抽水，請擦乾清潔槽溢水感應片；若無法抽水，請檢查污水箱與全能基站之間是否存在異物，若有請清理乾淨。
		清潔槽吸水口有異物。	確保清潔槽內吸水口無異物。
		清潔槽髒汙。	取下清潔槽可拆卸底盤與刮洗盤，用清水沖洗乾淨。
		如果清潔槽底座沒有水，請檢查浮球是否卡住無法復位。	清潔槽取出將浮球正確放置原位。
		嘗試以上方法仍無法解除語音警示。	重新插拔全能基站電源開關。若無法解決此問題，請聯絡售後服務人員。
19	拖布盤無法正常工作。	拖布盤被異物纏繞或卡住。	請清除異物。
		拖布盤脫落。	請重新安裝拖布盤，安裝時聽到「喀」的一聲，即表示拖布盤已確實安裝定位。

如按上述操作無法排除故障，可聯繫售後服務人員。

產品參數

產品型號	DJX28
DEEBOT 額定輸入	20V === 1A
充電時間	約 4 小時
自動洗拖布集塵座型號	CH2536
額定輸入	110V ~ 50-60Hz
額定輸出	20V === 1A
額定輸入電流 (充電狀態)	0.5A
功率 (集塵狀態)	2.8A
功率 (洗拖布狀態)	35W
功率 (烘乾狀態)	100W

* 無線模組輸出功率小於 100 毫瓦。

提示：產品技術及設計規格可能因持續改善而有所變更，請前往 <https://www.ecovacs.com> 查詢更多配件資訊。

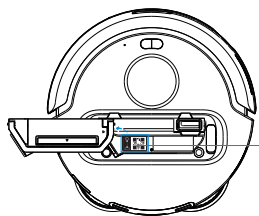

掃描機身 QR 碼，取得完整版使用指南。

製造商名稱: Ecovacs Home Service Robotics Co., Ltd.
地址: No.518 Songwei Road, Wusongjiang Industry Park,
Guoxiang Street, Wuzhong District, Suzhou, Jiangsu, China

451-2519-0312