



DEEBOT **150** Gen3 FAMILY
Instructiehandleiding

Kijk voor de instructiehandleiding in andere talen op <https://www.ecovacs.com>.

BELANGRIJKE VEILIGHEIDSINSTRUCTIES

BELANGRIJKE VEILIGHEIDSINSTRUCTIES

Tijdens het gebruik van een elektrisch apparaat dienen altijd de basis voorzorgsmaatregelen te worden opgevolgd, waaronder het volgende:

LEES ZORGVULDIG ALLE INSTRUCTIES VOORDAT U DIT APPARAAT IN GEBRUIK NEEMT BEWAAR DEZE INSTRUCTIES

1. Dit apparaat kan worden gebruikt door kinderen van 8 jaar en ouder en personen met verminderde lichamelijke, zintuiglijke of verstandelijke vermogens of gebrek aan ervaring en kennis, zolang ze onder toezicht staan of zijn geïnstrueerd over het gebruik van het apparaat op een veilige manier en op de hoogte zijn van het gevaar tijdens het gebruik. Kinderen mogen niet met het apparaat spelen. Reiniging en onderhoud mag niet zonder toezicht door kinderen worden uitgevoerd.
2. Ruim het gebied op dat dient te worden schoongemaakt. Verwijder voedingskabels en kleine voorwerpen van de vloer, die in het apparaat verstrikt kunnen raken.
3. Stop de franjes van het tapijt eronder weg en til items zoals gordijnen en tafelkleden van de vloer.
4. Indien er een afgrond in het schoon te maken gebied is, zoals een afstapje of een trap, dient u het apparaat te testen om er zeker van te zijn dat het deze afgrond detecteert zonder over de rand te vallen. Het kan misschien nodig zijn om een fysieke barrière te plaatsen voor deze afgrond, zodat het apparaat niet naar beneden valt. Zorg ervoor dat er over deze fysieke barrière niet gestruikeld kan worden.
5. Gebruik het apparaat alleen zoals in deze handleiding wordt beschreven. Gebruik alleen onderdelen die door de fabrikant worden aanbevolen of verkocht.
6. ALLEEN geschikt voor huishoudelijk gebruik BINNEN. Gebruik het apparaat niet buiten, of in commerciële of industriële omgevingen.
7. Gebruik het apparaat niet zonder dat de stofhouder en/of de filters op hun plaats zitten.
8. Schakel de aan/uit-schakelaar UIT voordat u de stofhouder verwijdert.
9. Gebruik het apparaat niet in een ruimte waar er kaarsen zijn aangestoken of breekbare voorwerpen in de buurt zijn.
10. Houd haar, losse kleding, vingers en alle andere lichaamsdelen uit de buurt van openingen en bewegende onderdelen.
11. Gebruik het apparaat niet in een ruimte waar een baby of kind slaapt.

12. Gebruik het apparaat niet op natte oppervlakken of oppervlakken met stilstaand water.
13. Zorg dat het apparaat geen grote voorwerpen kan oprapen zoals stenen, grote stukken papier of een item dat het apparaat zou kunnen verstoppen.
14. Gebruik het apparaat niet om ontvlambare of brandbare materialen, zoals benzine en een printer- of kopieermachine-toner, op te rapen of in ruimtes waar deze aanwezig kunnen zijn.
15. Gebruik het apparaat niet om iets dat brandt of nasmeult op te rapen, zoals sigaretten, lucifers, hete as of iets anders dat een brand zou kunnen veroorzaken.
16. Stop geen voorwerpen in de zuigmond. Gebruik het apparaat niet als de zuigmond wordt geblokkeerd. Houd de zuigmond schoon van stof, pluizen, haar of iets anders wat de luchtstroom kan verminderen.
17. Als de stroomkabel is beschadigd, dient deze door de fabrikant of zijn servicedienst te worden vervangen om gevaar te voorkomen.
18. Zet de schakelaar van het apparaat UIT voordat u het reinigt of onderhoudt.
19. Het type lithiumbatterij dat geschikt is voor de CH2453L/CH2523M heeft max. 8 cellen, een max. nominale spanning van DC 14,4 V en een nominale capaciteit 5800 mAh/4800 mAh. Verwijder de batterij en gooi deze weg volgens de plaatselijke wet- en regelgeving alvorens u het apparaat weggooit.
20. Gooi gebruikte batterijen weg volgens de lokale wet- en regelgeving.
21. Verbrand het apparaat niet, zelfs als deze ernstig is beschadigd. De batterijen kunnen ontploffen in het vuur.
22. Het apparaat dient te worden gebruikt volgens de aanwijzingen in deze instructiehandleiding. Ecovacs Home Service Robotics kan niet aansprakelijk of verantwoordelijk worden gehouden voor schades of letsels die door oneigenlijk gebruik zijn veroorzaakt.
23. De robot bevat batterijen die alleen door vakbekwame personen dienen te worden vervangen. Neem contact op met de klantenservice voor het vervangen van de batterij.
24. Zorg dat het voltage van uw netvoeding overeenkomt met de spanning die is aangegeven op het OMNI-station.
25. Gebruik alleen de originele oplaadbare batterij en het OMNI-station van de fabrikant die bij het apparaat zijn meegeleverd. Het is niet toegestaan om niet-oplaadbare batterijen te gebruiken.
26. Zorg ervoor dat u de stroomkabel niet beschadigt. Trek of draag het apparaat of het OMNI-station niet aan de stroomkabel, ge-

bruik de stroomkabel niet als een handvat, sluit geen deur met een stroomkabel ertussen en trek de stroomkabel niet langs scherpe randen of hoeken. Laat het apparaat niet over de stroomkabel gaan. Houd de stroomkabel weg van hete oppervlakken.

27. Gebruik het OMNI-station niet als dit is beschadigd. De stroomvoorziening dient niet te worden gerepareerd en niet meer te worden gebruikt als deze beschadigd of defect is.
28. Gebruik het apparaat niet met een beschadigde stroomkabel of defect stopcontact. Gebruik het apparaat of het OMNI-station niet als deze niet goed werkt, is gevallen of beschadigd, buiten heeft gestaan of in contact met water is geweest. Het apparaat dient dan door de fabrikant of zijn technische dienst te worden gerepareerd om gevaar te voorkomen.
29. De stekker van het apparaat dient uit het stopcontact te zijn gehaald voordat u het OMNI-station reinigt of onderhoudt.
30. Verwijder het apparaat uit het OMNI-station en zet de schakelaar van het apparaat UIT voordat u de batterij verwijdert als u het apparaat wenst af te voeren.
31. Wanneer u het OMNI-station langere tijd niet gebruikt, dient de stekker uit het stopcontact te worden gehaald.

32. Als de robot gedurende lange tijd niet zal worden gebruikt, dient deze voor de opslag UIT te worden gezet en de stekker van het OMNI-station dient uit het stopcontact te worden gehaald.

33. **WAARSCHUWING** - Voeg alleen schoon water toe aan het schoonwaterreservoir.

34. WAARSCHUWING: Gebruik voor het opladen van de batterij alleen de afneembare voedingsunit CH2453L/CH2523M die bij het apparaat wordt meegeleverd.

Om te voldoen aan de vereisten voor blootstelling aan radiofrequenties dient tussen dit toestel en personen een scheidingsafstand van minstens 20 cm te worden gehandhaafd terwijl het wordt gebruikt.

Om de naleving hiervan te verzekeren, worden werkzaamheden op een kleinere afstand van het toestel niet aanbevolen. De antenne die voor deze zender wordt gebruikt, mag niet in combinatie met een andere antenne of zender worden gebruikt.

Het apparaat bijwerken

Gewoonlijk wordt de update voor sommige apparaten elke twee maanden uitgevoerd, maar dit kan verschillen.

Sommige apparaten, met name als ze meer dan drie jaar geleden in de verkoop zijn gegaan, krijgen alleen een update als er een kritieke zwakheid wordt gevonden en verholpen.

	Let op: heet oppervlak
	Kortsluitvaste, veilige en geïsoleerde transformator
	Schakelaar stroomvoorziening
	Alleen voor gebruik binnenshuis
	Gelijkstroom
	Wisselstroom
	Lees de instructies voor het opladen.
	Polariteit van de laadpoort
	Tijdsvertraging mespatroon

Nalevingsverklaring Europese Unie

Informatie over verwijdering voor gebruikers van afgedankte elektrische en elektronische apparatuur



Dit symbool op het product of op de verpakking geeft aan dat u gebruikte elektrische en elektronische producten niet mag weggooien met ongesorteerd huishoudelijk afval. Voor een goede verwerking is het uw verantwoordelijkheid om uw afgedankte apparatuur in te leveren bij de daartoe bestemde inzamelpunten. Als u dit product op de juiste manier afvoert, dan spaart u waardevolle hulpbronnen en voorkomt u potentiële negatieve gevolgen voor de volksgezondheid en het milieu, die anders zouden kunnen ontstaan door een onjuiste afvalverwerking.

Om uw gebruikte apparaat te recyclen kunt u gebruikmaken van de kanalen voor het brengen of ophalen van afval of contact opnemen met de winkelier waar het product is gekocht. Dit is gratis: neem contact op met uw gemeente voor meer informatie over het dichtstbijzijnde aangewezen ophaalpunt. Er kunnen boetes gelden voor het onjuist afvoeren van dit apparaat, in overeenstemming met de nationale wetgeving.

Informatie over verwijdering van gebruikte batterijen



Dit symbool betekent dat u batterijen en accu's aan het einde van hun levensduur niet mag weggooien met ongesorteerd gemeentelijk afval. Uw hulp is een belangrijk onderdeel van de inspanningen om de impact van batterijen en accu's op het milieu en de menselijke gezondheid te minimaliseren. Voor correcte recycling kunt u dit product of de batterijen of accu's uit dit product inleveren bij uw leverancier of bij een aangewezen inzamelingspunt. Dit is gratis.

Als u dit product op de juiste manier afvoert, dan spaart u waardevolle hulpbronnen en voorkomt u potentiële negatieve gevolgen voor de volksgezondheid en het milieu, die anders zouden kunnen ontstaan door een onjuiste afvalverwerking.

Er kunnen boetes gelden voor het onjuist afvoeren van dit apparaat, in overeenstemming met de nationale wetgeving.

Er zijn aparte inzamelingsystemen voor gebruikte batterijen en accu's.

Voer batterijen en accu's op de juiste manier af via het afvalinzamelings-/recyclingcentrum in uw gemeente.

Richtlijn ter beperking van het gebruik van bepaalde gevaarlijke stoffen (RoHS)

ecovacs Home Service Robotics Co., Ltd. verklaart hierbij dat het gehele product, met inbegrip van de onderdelen (kabels, snoeren, enzovoort), voldoet aan de vereisten van RoHS-richtlijn 2011/65/EU en het amendement van de Gedelegeerde Richtlijn (EU) 2015/863 van de Commissie aangaande de beperking van het gebruik van bepaalde gevaarlijke stoffen in elektrische en elektronische apparatuur ("RoHS-herschikking" of "RoHS 2.0").

Richtlijn radioapparatuur

ecovacs Home Service Robotics Co., Ltd. verklaart hierbij dat het in dit hoofdstuk vermelde product voldoet aan de essentiële eisen en andere relevante bepalingen van de Richtlijn radioapparatuur 2014/53/EU.

Gevolmachtigd vertegenwoordiger in Europa:



ECOVACS Europe GmbH
Holzstrasse 2 | D-40221 Düsseldorf | Duitsland

Ecovacs Home Service Robotics Co., Ltd. verklaart hierbij dat het product voldoet aan de essentiële eisen en andere relevante bepalingen van de RoHS-richtlijn 2011/65/EU en het amendement van de Gedelegeerde Richtlijn (EU) 2015/863 van de Commissie, de Richtlijn radioapparatuur 2014/53/EU.

De conformiteitsverklaring kunt u inzien op de volgende website: <https://www.ecovacs.com/global/compliance>.

INHOUD VAN DE VERPAKKING

1 Inhoud van de verpakking

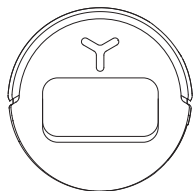

DEEBOT

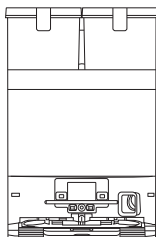

OMNI-station (met ingebouwde stofzak)

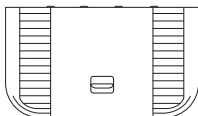

Basis



Zijborstel

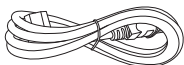

Netsnoer



Instructiehandleiding

2 Componenten

1. Vooraanzicht DEEBOT

Knoppen op de DEEBOT

Indrukken: Schakelen tussen starten/pauzeren

Gedurende 3 seconden ingedrukt houden:
terugkeren naar het oplaadstation

3D-sensor

Extra lamp
(beperkt aantal modellen)

AI/VI-camera
(beperkt aantal modellen)

d-ToF LiDAR-module

Afdekking aan bovenkant

Stootrand

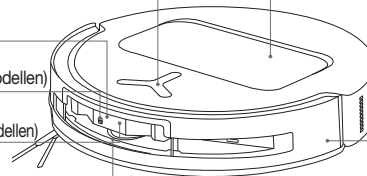

2. Onderaanzicht DEEBOT

Valsensoren

Zijborstel

Tapijtdetectiesensor

Ontgrendelknop borstel

Bevestigingsleuven voor
dweilpadassemblage

Universeel wiel

Hoofdborstel

Stuurwielen

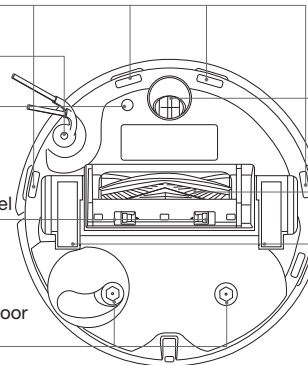

3. Binnenin de DEEBOT (onder de afdekking aan de bovenkant)

RESET-knop

Het netwerk instellen: Druk één keer op de resetknop. Gesproken meldingen leiden u vervolgens door het netwerkinstallatieproces.

Terugzetten naar de fabrieksinstellingen: Houd de Reset-knop gedurende 5 seconden ingedrukt. Nadat u de gesproken melding hebt gehoord, wordt de opstartmuziek afgespeeld. Vervolgens wordt de DEEBOT teruggezet naar de fabrieksinstellingen. Wees voorzichtig met het gebruik van deze functie.

Wifi-statusindicatielampje/RESET-knop



Aan/uit-schakelaar
"I" = AAN
"O" = UIT

Oplaadcontacten

Watervulpoort

Randsensor

4. Dweilpadassemblage

Dweilpadplaten

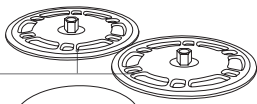

Wasbare dweilpads



5. Stofbak

Filter

Primair filter

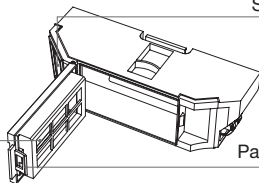
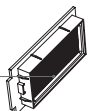

Stofafvoerluik

Pal van stofbak

6. Vooraanzicht OMNI-station



Vuilwaterreservoir

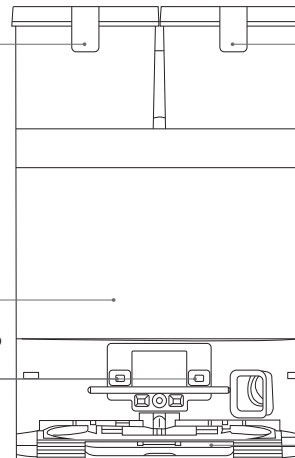

Schoonwaterreservoir



Stofverzamelingscabine

Oplaadcontacten op het OMNI-station

Dweilwasbak

Opmerking:

- Als de DEEBOT niet oplaadt, veeg de oplaadcontacten dan af met een schone, droge doek.

7. Stofzak

Stofbakhandvat

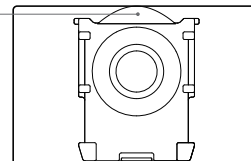

8. Achteraanzicht OMNI-station

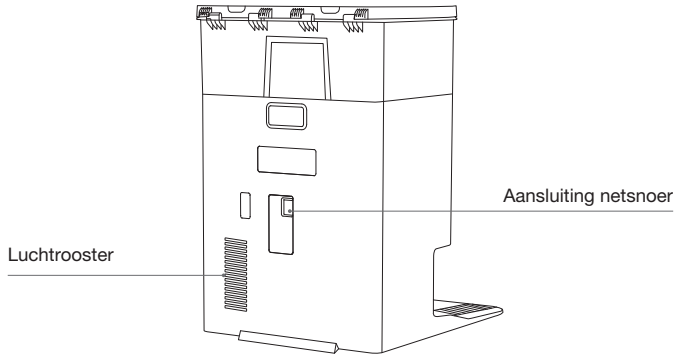

9. Overzicht van de sensoren

Component	Funcatiebeschrijving
d-ToF-LIDAR-module	De DEEBOT gebruikt lasers om de afstand tot omringende objecten te berekenen door de tijd te meten die benodigd is om het uitgezonden laserlicht terug te reflecteren naar de sensoren. Terwijl de DEEBOT binnen een bepaalde omgeving navigeert, lokaliseert hij de posities van omringende obstakels. De DEEBOT maakt een plattegrond van de ruimtelijke omgeving waarin hij opereert. Het detectiebereik is 10 m.
3D-sensor	De sensor zendt infraroodstralen uit en ontvangt het licht dat obstakels in zijn pad terugkaatsen. Vervolgens berekent de DEEBOT de afstand tot het obstakel met behulp van gelijksoortige driehoeken. Als de sensor een obstakel in de buurt detecteert, draait de DEEBOT automatisch om er omheen te navigeren. Het detectiebereik is 0,4 m.

Valsensoren	Een infraroodsensor aan de onderkant van de DEEBOT controleert de afstand tussen de basis van de robot en de grond. Wanneer de sensor een neerwaartse trap voor zich detecteert (bijv. >55 mm op witte oppervlakken, >30 mm op zwarte oppervlakken) en de sensormeting een vooraf ingestelde drempel overschrijdt, dan stopt de DEEBOT zijn voorwaartse beweging en wordt de anti-vulfunctie ingeschakeld.
Tapijtsensor	De sensor zendt 300 kHz ultrasone golven uit via een ultrasone sonde. Een tapijt absorbeert ultrasone energie, dus als de teruggekaatste energie onder een vooraf ingestelde drempelwaarde ligt, detecteert de DEEBOT de aanwezigheid van een tapijt. In de laboratoriumtests van ECOVACS kan het systeem meer dan 50 soorten tapijten identificeren.
Botssensor	Met het principe van de Optocoupler-schakelaar zal de DEEBOT obstakels vermijden voordat hij er tegenaan botst.
Randsensor	De DEEBOT gebruikt een lineaire laser om de afstand tussen de DEEBOT en objecten aan zijn zijkant te detecteren. Als er zich aan de rechterkant een muur of obstakel bevindt, dan zal de DEEBOT langs de randen schoonmaken om te voorkomen dat hij plekken overslaat of dat er botsingen plaatsvinden.
AIVI-camera	Een Ai-camera legt beelden vast van de omgeving; *Hiermee kunnen video's worden opgenomen en kan op afstand worden gevideobeld via interactie met de microfoon. (beperkt aantal modellen)

Gebruik

1 Opmerkingen voordat u gaat schoonmaken

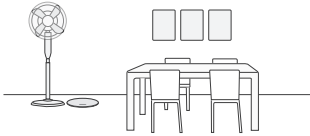

Ruim het schoon te maken gebied op

Voor een zo groot mogelijk schoonmaakoppervlak, dient u meubels zoals tafels, stoelen en ventilatoren op hun vaste plaats te zetten. Zet lage voorwerpen, zoals weegschalen op de badkamer, weg alvorens u de DEEBOT gebruikt.

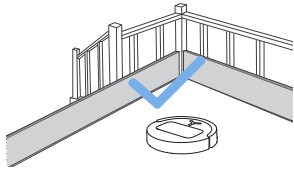

Voorkom dat de DEEBOT valt

Plaats een fysieke barrière aan de rand van een punt waar de robot omlaag kan vallen – bijvoorbeeld bij trappen en treden – om te voorkomen dat de DEEBOT over de rand valt.

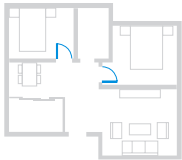

Zet deuren open om de DEEBOT te helpen de ruimtes te ontdekken

Open alle deuren zodat de DEEBOT tijdens het eerste gebruik uw huis volledig kan verkennen en een plattegrond kan maken.

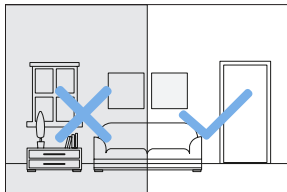

Zorg voor voldoende verlichting

Zorg ervoor dat alle schoonmaakgebieden goed verlicht zijn, zodat de AI-VI-camera van de DEEBOT obstakels zoals schoenen, sokken en snoeren nauwkeurig kan ontwijken.



Verwijder voorwerpen zoals kabels, kleding en pantoffels van de vloer om de schoonmaakefficiëntie te verbeteren.



Alvorens u dit apparaat op een kleed met franjes gaat gebruiken, dient u deze franjes onder het kleed te vouwen.



Ga niet voor DEEBOT, op drempels of in smalle doorgangen staan, omdat dit de robot kan belemmeren bij de identificatie van het schoon te maken gebied.



Zorg dat het zicht van de DEEBOT helder is en voorkom dat er vingerafdrukken of olievlekken op de lens van de AI-VI-camera komen. Gebruik een schone, zachte doek om de camera af te vegen in plaats van reinigingsmiddelen, afwasmiddelen of sprays.

2 Snel aan de slag

Verwijder alle beschermende materialen alvorens u de robot gebruikt.

1. Installatie van de DEEBOT en het OMNI-station

Een klikgeluid duidt op een correcte installatie.

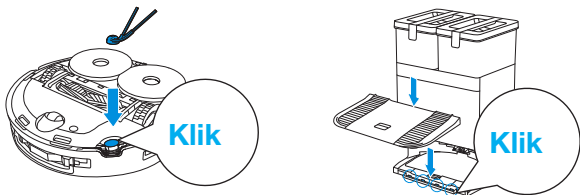

2. Het station aansluiten op de stroomvoorziening en het station plaatsen

Plaats het OMNI-station tegen een muur op een vlakke, harde ondergrond.
Plaats geen voorwerpen binnen 0,05 m links of rechts en 0,8 m voor het station.

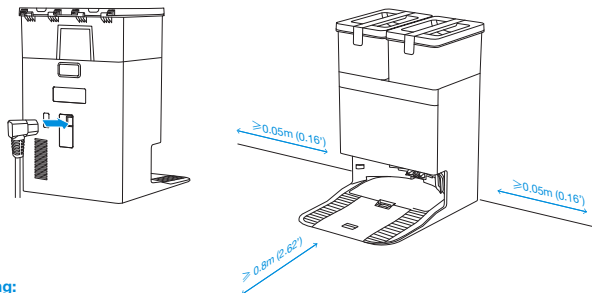

Opmerking:

- Als er zich reflecterende voorwerpen zoals spiegels of reflecterende plinten in de buurt van het OMNI-station bevinden, dan dient u de onderste 14 cm van deze voorwerpen te bedekken.
- Plaats het OMNI-station niet in direct zonlicht.
- Wij raden u aan om het OMNI-station op een locatie met een sterk wifi-sigitaal te plaatsen voor een betere gebruikerservaring.

3 Het schoonwaterreservoir vullen

Neem het schoonwaterreservoir uit de robot, open het deksel en vul het reservoir met water tot het maximale waterpeil. Sluit na het bijvullen het deksel weer en plaats het schoonwaterreservoir terug in het station.

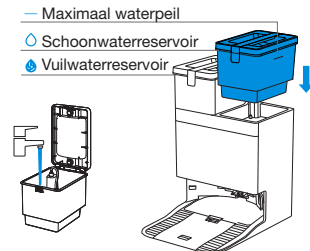

Opmerking:

- Gebruik een schone, droge doek om het water van het oppervlak van het reservoir af te vegen alvorens u het reservoir terugplaatst.
- Controleer voor gebruik of de deksels van het schoonwaterreservoir en het vuilwaterreservoir vergrendeld zijn, zodat de normale werking niet wordt beïnvloed.
- Eventuele watervlekken in de waterreservoirs zijn het gevolg van de functietest. De deksels hebben geen invloed op de prestaties.

4 Schoonmaakoplossing vullen

Voeg voor stations met automatische bijvulling (op geselecteerde modellen) de oplossing als volgt toe:

1. Verwijder het deksel van de stofverzamelingscabine. Steek uw vinger in het lipje aan de onderkant van het schoonmaakoplossingsreservoir, trek het reservoir naar buiten en plaats deze op een harde, vlakke ondergrond.

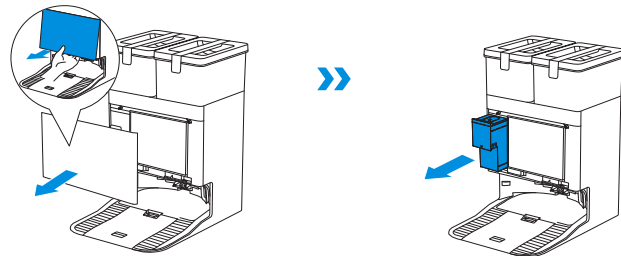

2. Open het deksel van het schoonmaakoplossingsreservoir en voeg de ECOVACS DEEBOT schoonmaakoplossing toe. Sluit het deksel van het schoonmaakoplossingsreservoir en plaats dit terug in het station.

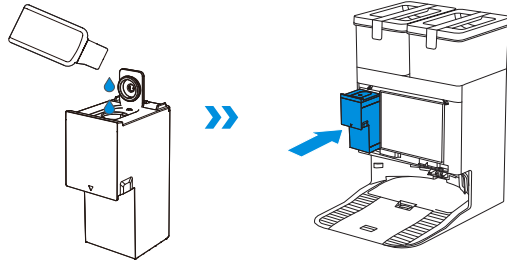

3. Plaats het deksel van de stofverzamelingscabine terug en druk het deksel stevig aan om het vast te zetten.

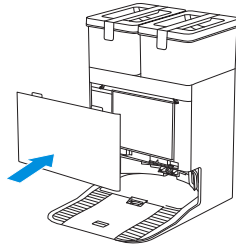

Opmerking:

- Gebruik alleen ECOVACS DEEBOT schoonmaakoplossing om de levensduur te verlengen.
- Zorg dat er geen vreemde voorwerpen in het schoonmaakoplossingsreservoir vallen.

Voeg voor stations zonder automatische bijvulling de oplossing als volgt toe:

Vul het schoonwaterreservoir tot het maximale waterpeil en voeg vervolgens een geschikte hoeveelheid schoonmaakoplossing toe met behulp van de dop van de fles in een verdunningsverhouding van 1:200. Sluit het deksel van het waterreservoir en schud voorzichtig om te mengen.

Opmerking:

Gebruik alleen ECOVACS DEEBOT schoonmaakoplossing om de levensduur te verlengen.

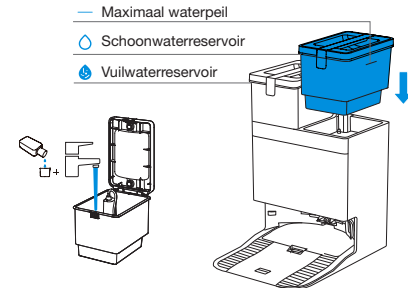

Opmerking:

- Gebruik een schone, droge doek om het water van het oppervlak van het reservoir af te vegen alvorens u het reservoir terugplaatst.
- Controleer voor gebruik of de deksels van het schoonwaterreservoir en het vuilwaterreservoir vergrendeld zijn, zodat de normale werking niet wordt beïnvloed.
- Eventuele waterlekken in de waterreservoirs zijn het gevolg van de functietest. De deksels hebben geen invloed op de prestaties.
- Als het product dat u hebt gekocht automatische bijvulling heeft, dan raden wij u aan om de schoonmaakoplossing aan de hand van de volgende stappen toe te voegen.

5 Download de ECOVACS HOME-app

Download de ECOVACS HOME-app om meer functies van de DEEBOT te kunnen gebruiken.

Optie 1: Scan de QR-code onder de afdekking aan de bovenkant om de app te downloaden.

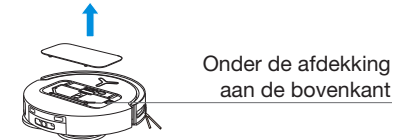

Optie 2: Zoek "ECOVACS HOME" in de App Store of Google Play om de app te downloaden.



Opmerking: Volg na de installatie de instructies op het scherm van de mobiele app om de registratie, het aanmelden en het instellen van het netwerk te voltooien.

6 De DEEBOT aanzetten.

Zet de aan/uit-schakelaar onder de afdekking van de DEEBOT aan ('I' = AAN, 'O' = UIT). Plaats de DEEBOT dan voor het oplaadstation dat is aangesloten op de stroomvoorziening.

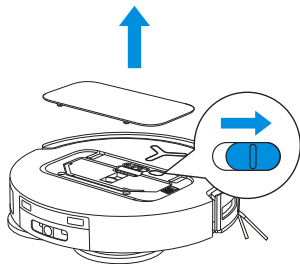

7 De DEEBOT met de APP verbinden

Vereisten voor het wifi-netwerk

- U gebruikt een 2.4 GHz-netwerk of een gemengd 2.4/5 GHz-netwerk.
- Uw router ondersteunt 802.11b/g/n en het IPv4-protocol.
- Gebruik geen VPN (Virtual Private Network) of proxyserver.
- Gebruik geen verborgen netwerk.
- WPA en WPA2 met behulp van TKIP, PSK, AES/CCMP-codering.
- WEP EAP (Enterprise Authentication Protocol) wordt niet ondersteund.
- Gebruik wifi-kanalen 1-11 in Noord-Amerika en de kanalen 1-13 buiten Noord-Amerika (raadpleeg de lokale regelgevende instantie).
- Als u een netwerkextender/repeater gebruikt, zijn de netwerknaam (SSID) en het wachtwoord hetzelfde als die van uw primaire netwerk.
- Schakel WPA2 in op uw router.

Wifi-indicatielampje

	Knippert langzaam wit	Wifi-verbinding verbroken
	Knippert snel wit	Aan het verbinden
	Brandt continu wit	Verbonden met het wifi-netwerk

Let op: intelligente functies zoals opstarten op afstand, spraakinteractie, 2D/3D-plattegrondweergave en -instellingen en gepersonaliseerde schoonmaak (afhankelijk van het apparaat) dient de ECOVACS HOME-app gedownload te worden. Deze app wordt voortdurend bijgewerkt. U dient akkoord te gaan met ons Privacybeleid en onze Gebruikersovereenkomst alvorens wij sommige van uw basis- en noodzakelijke gegevens kunnen verwerken en u bepaalde functies van de ECOVACS HOME-app kunt gebruiken om het apparaat te bedienen. Als u het niet eens bent met ons Privacybeleid en onze Gebruikersovereenkomst, dan zijn dergelijke functies niet beschikbaar. U kunt echter nog steeds de basisfuncties van dit apparaat door middel van handmatige bediening gebruiken.

8 De DEEBOT opladen

Gebruik de ECOVACS HOME-app of spraakbesturing om de robot terug te roepen. U kunt ook de knop op de DEEBOT gedurende 3 seconden ingedrukt houden om de robot terug te laten keren naar het OMNI-station om op te laden.

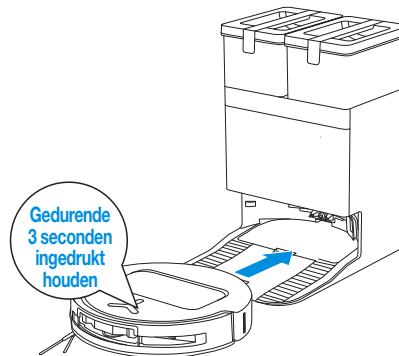

Opmerking:

- U kunt de DEEBOT niet opladen als deze uitgeschakeld is.
- Na het schoonmaken raden wij u aan om de DEEBOT aan te laten staan en op te laden, zodat deze klaar is voor de volgende schoonmaakbeurt.
- Om de DEEBOT vlot terug op te laden na het schoonmaken, raden wij aan om de DEEBOT te laten starten vanaf het OMNI-station en om het OMNI-station niet te verplaatsen tijdens het schoonmaken.

9 Beginnen met schoonmaken

1. Beginnen met in kaart brengen

Als u de DEEBOT voor de eerste keer een plattegrond laat maken, volg de DEEBOT dan om een aantal kleine problemen op te lossen. De DEEBOT kan bijvoorbeeld vast komen te zitten onder de meubels. Raadpleeg de volgende oplossingen:

- 1 Zet indien mogelijk de lage meubels omhoog;
- 2 Bedek de onderkant van het meubel;
- 3 Stel een virtuele grens in via de app.

2. Beginnen met schoonmaken

• Tijdens het vegen en dweilen kan de DEEBOT het vloertype herkennen en automatisch de dweilpads omhoog brengen wanneer hij tapijt detecteert. Hiervoor hoeft de dweilpad of de dweilplaat niet handmatig gedemonteerd te worden. Gebruik de DEEBOT niet op grove kleden of tapijten met vezels langer dan 10 mm. We raden u aan om grove kleden met vezels langer dan 10 mm tijdens het reinigingsproces op te vouwen. U kunt de plek waar het grove kleed ligt ook instellen als verboden gebied door de virtuele grens in de ECOVACS HOME-app in te stellen.

Zorg ervoor dat de DEEBOT in het station staat en volledig is opgeladen alvorens u hem voor de eerste keer schoonmaakt. Druk op  op de DEEBOT om te starten. U kunt ook de ECOVACS HOME-app gebruiken om de robot te starten.



Opmerking:

- Om de levensduur van de wasbare dweilpad te verlengen, mag u deze niet te vaak verwijderen.
- Kras niet met een doek of een ander voorwerp over de dweilpadplaten.
- Vervang de dweilpads tijdig zoals aangegeven door de ECOVACS HOME-app. Ontdek meer accessoires in de ECOVACS HOME-app of op <https://mall.ecovacs.com>.

3. Pauzeren

Druk op  op de DEEBOT om hem te pauzeren terwijl hij aan het werk is. U kunt ook de ECOVACS HOME-app gebruiken om de DEEBOT te pauzeren.

4. Uit de slaapstand halen

Als de DEEBOT een tijdje in de pauzestand staat, gaan alle indicatorlampjes op de DEEBOT uit. Om de DEEBOT uit de slaapstand te halen, drukt u op .

5. Terug naar het oplaadstation

Gebruik de ECOVACS HOME-app of spraakbesturing om de robot terug te roepen. U kunt ook de knop  op de DEEBOT gedurende 3 seconden ingedrukt houden om de robot terug te laten keren naar het oplaadstation om op te laden.



6. Deep Sleep-modus

De DEEBOT gaat in een Deep Sleep-modus als hij ongeveer 10 uur buiten het station verblijft. Deze modus is bedoeld om de batterij te beschermen. Schakel de DEEBOT UIT en weer IN om de DEEBOT uit de slaapstand te halen.

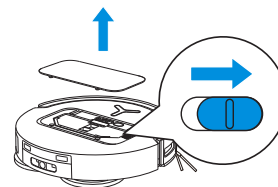

Regulier onderhoud

1 Onderhoudsinterval

Om de DEEBOT in topconditie te houden, dient u onderhoud uit te voeren en onderdelen te vervangen aan de hand van de volgende intervallen:

Onderdeel	Onderhoudsinterval	Vervangingsinterval
Wasbare dweilpad	/	Om de 1-2 maanden
Stofzak	/	Wanneer de app dit aangeeft
Zijborstel	Om de 2 weken	Om de 3-6 maanden
Hoofdborstel	Om de week	Om de 6-12 maanden
Filter	Om de week	Om de 3-6 maanden
3D-sensor Universeel wiel Valsensoren Stootrand Oplaadcontacten op de DEEBOT Oplaadcontacten op het OMNI-station d-ToF LIDAR-module AIVI-camera	Ca. 1x per maand	/
Schoonwaterreservoir	Om de 3 maanden	/
Vuilwaterreservoir	Ca. 1x per maand	/
Stofverzamelingscabine	Ca. 1x per maand	/
Behuizing en onderzijdevan het oplaadstation	Ca. 1x per maand	/

Opmerking: Bekijk meer accessoires in de ECOVACS HOME-app of op <https://mall.ecovacs.com>.

2 Stofbak

1. Open de afdekking van de stofbak en leeg deze.

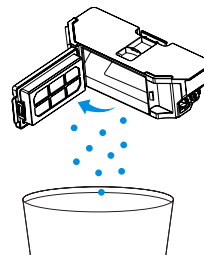

2. Open het filternet en verwijder het filter.

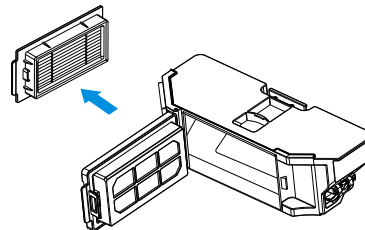

3. Verwijder het stof van beide zijden van het filternet.

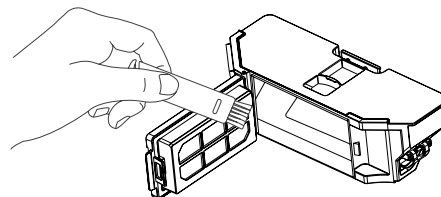

4. Spoel de stofhouder en het filter met water en schud de waterdruppels eraf.

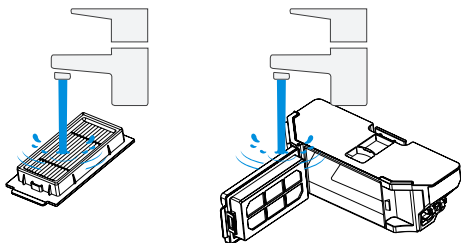

Opmerking:

- Spoel de bak met schoon water zoals getoond in de afbeelding.
- Borstel of schrob het filterelement niet met de hand.

5. Aan de lucht laten drogen

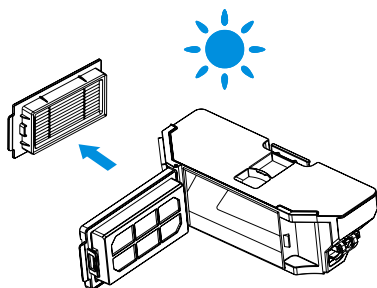

Opmerking: Zorg ervoor dat het filterelement volledig droog is voordat u het weer gebruikt.
Wij raden aan om gereedschap voor filtervervang en reiniging van ECOVACS DEEBOT aan te schaffen in de ECOVACS HOME-app of op <https://mall.ecovacs.com>

3 De hoofdborstel en zijborstel

Maak de hoofdborstel schoon.

1. Open de afdekking van de hoofdborstel.

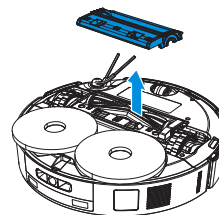

2. Haal de hoofdborstel eruit en reinig deze.

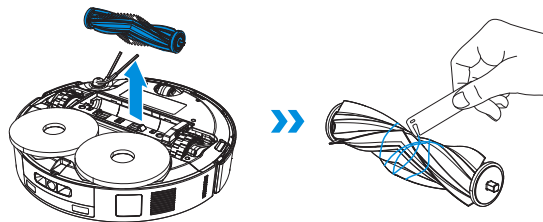

3. Haal de kamtanden eruit en reinig deze.

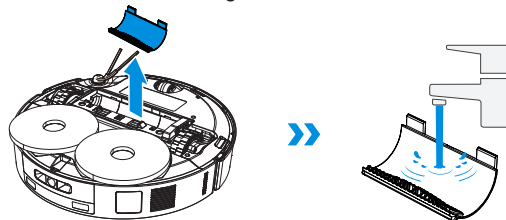

4. De kamtanden, de hoofdborstel en de afdekking van de hoofdborstel installeren

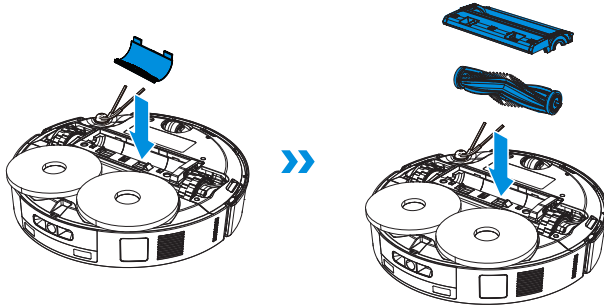

De zijborstel schoonmaken

1. Verwijder de zijborstel en maak deze schoon.

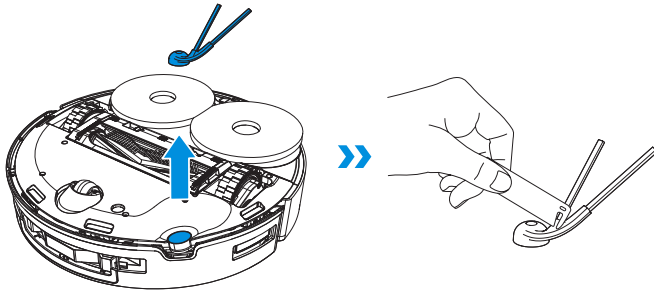

Opmerking: Bekijk meer accessoires in de ECOVACS HOME-app of op <https://mall.ecovacs.com>.

4 Overige onderdelen

De sensorlens reinigen

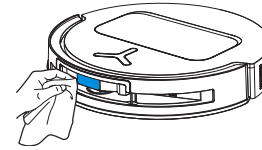

De bumper reinigen

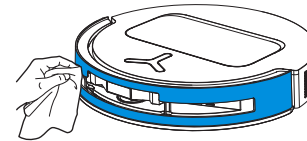

Opmerking: Gebruik een droge doek om de sensorlens en de bumper schoon te maken. Om waterschade te voorkomen mag u nooit een natte doek gebruiken.

De d-ToF LiDAR-module reinigen

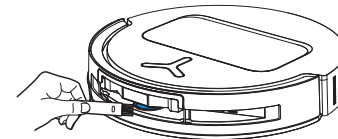

Opmerking: Als u de LiDAR-module reinigt, dan draait u de glazen lens van de radar naar voren. Veeg deze voorzichtig schoon met een borsteltje.

De oplaadcontacten reinigen

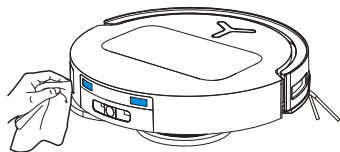

Opmerking: De oplaadcontacten bevatten gevoelige elektronische onderdelen. Gebruik een droge doek om deze te reinigen. Gebruik geen natte doek om schade door binnendringend water te voorkomen.

De randsensor reinigen

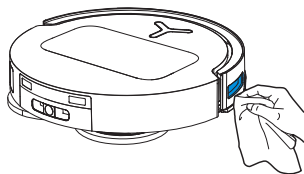

De valsensoren reinigen

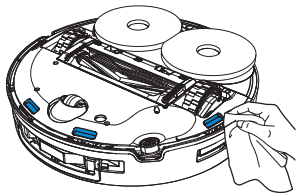

Opmerking: Gebruik een droge doek om de sensorlens en de bumper schoon te maken. Om waterschade te voorkomen mag u nooit een natte doek gebruiken.

Het universeel wiel reinigen

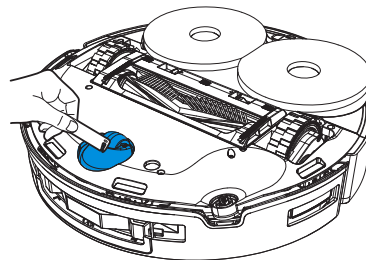

De stuurwielen reinigen

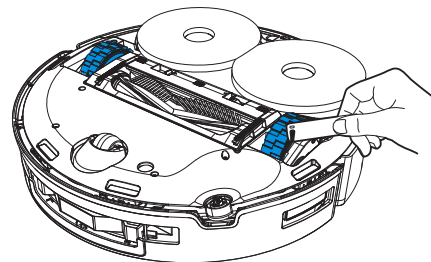

5 Dweilwasbak

1. Haal de dweilwasbak eruit en reinig deze samen met de stationbasis met helling.

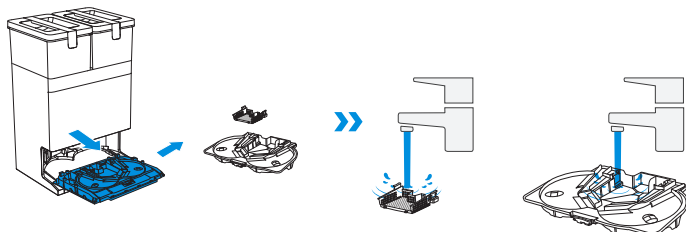
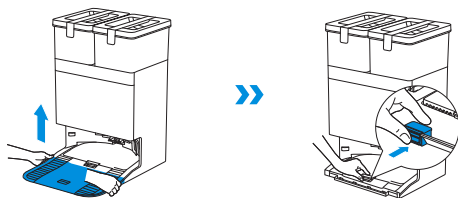

2. Plaats de dweilwasbak en de stationbasis met helling weer terug.

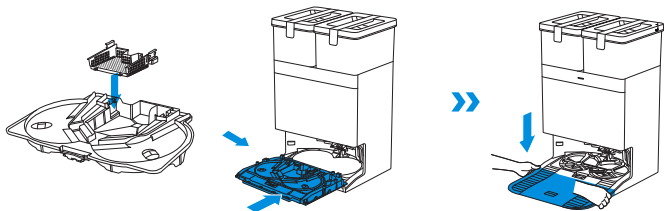

Opmerking: Zorg voor een correcte installatie om de normale werking niet te beïnvloeden.

6 Stofzak

1. De stofzak weggooien

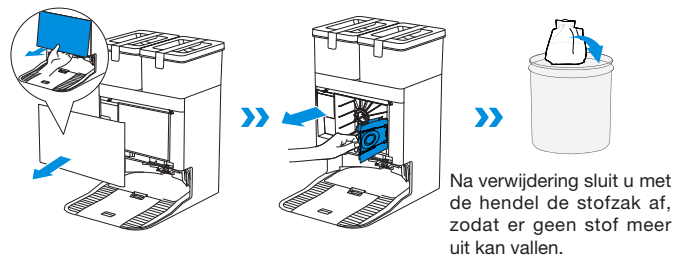

2. Veeg de stofverzamelingscabine schoon met een droge doek en installeer een nieuwe stofzak.

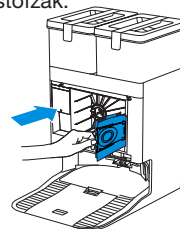

3. Plaats het deksel van de stofverzamelingscabine terug en druk het deksel stevig aan om het vast te zetten.

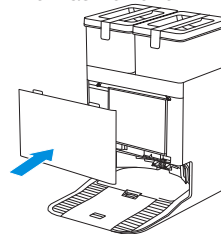

7 Uitschakelen en opbergen

Als u de DEEBOT gedurende langere tijd niet gebruikt, laad de DEEBOT dan volledig op en schakel deze uit voordat u hem opbergt. Laad de accu elke 1,5 maand op om overontlading te voorkomen.

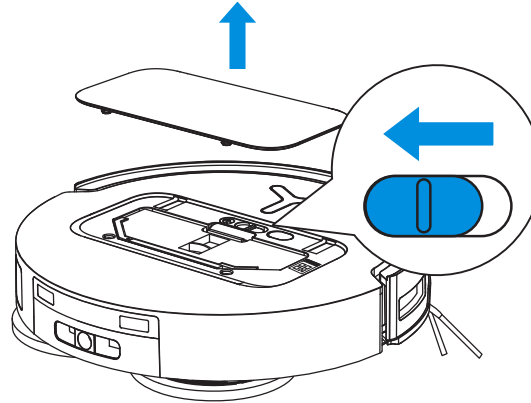

! Let op: de DEEBOT niet kan opladen wanneer deze uitgeschakeld is.

- Na het schoonmaken raden wij u aan om de DEEBOT aan te laten staan en op te laden, zodat deze klaar is voor de volgende schoonmaakbeurt.
- Als de accu te diep ontladen raakt of lange tijd niet gebruikt wordt, dan is het mogelijk dat u de DEEBOT niet kunt opladen. Neem contact op met de klantenservice voor hulp. Haal de batterij niet zelf uit elkaar.
- Als u de robot gedurende lange tijd niet gebruikt, zorg dan dat de waterreservoirs en de dweilen droog blijven.

PROBLEEMOPLOSSING

Als u tijdens het gebruik van het apparaat de volgende problemen ondervindt, raadpleeg dan de onderstaande tabel voor oplossingen.

Nr.	Storing	Mogelijke oorzaken	Oplossing
1	De DEEBOT kan geen verbinding maken met de ECOVACS HOME-app.	Onjuist(e) gebruikersnaam of wachtwoord ingevoerd voor het wifi-netwerk.	Voer de juist gebruikersnaam en het juiste wachtwoord in voor het wifi-netwerk.
		De DEEBOT bevindt zich buiten bereik van het signaal van uw wifi-netwerk.	Zorg ervoor dat de DEEBOT zich binnen het bereik van het signaal van uw wifi-thuisnetwerk bevindt. Probeer zo dicht mogelijk bij de router te blijven.
		De DEEBOT staat niet in de configuratiestatus.	Druk op de resetknop om de netwerkinstelmodus te openen. Als dit niet lukt, maak dan opnieuw verbinding zoals aangegeven in de ECOVACS HOME-app.
		Mijn wifinetwerk staat niet in de lijst met wifinetwerken.	1. Controleer of de naam van uw wifinetwerk speciale tekens bevat. Gebruik geen speciale tekens zoals ! @#& ¥%/^. 2. Controleer de wifi-selectie en gebruik geen 5 Ghz-netwerk.
		Verkeerde app geïnstalleerd.	Scan de QR-code op DEEBOT of download de ECOVACS HOME-app in uw App Store.
2	Plattegrond kwijt.	Als u de DEEBOT verplaatst tijdens het schoonmaken, dan kan dit ertoe leiden dat de plattegrond verloren gaat.	Plaats de DEEBOT terug voor het oplaadstation om de plattegrond op te halen. Zoek de opgeslagen plattegrond onder Plattegrondbeheer en tik op "Deze plattegrond gebruiken" om deze op te halen. Als dit probleem zich blijft voordoen, start dan het proces om de omgeving in kaart te brengen dan opnieuw.
3	Kan geen plattegrond van het huis aanmaken via de app.	Door de DEEBOT te verplaatsen tijdens het schoonmaken, verstoort u de positionering en kan de lokalisatie mislukken.	Verplaats de DEEBOT niet tijdens het schoonmaken.
		De automatische schoonmaak wordt niet voltooid.	Zorg dat de DEEBOT automatisch terugkeert naar het OMNI-station na het schoonmaken.
4	De zijborstel viel eraf.	De zijborstel is niet correct geïnstalleerd.	Voor een juiste installatie dient u een "klik" te horen wanneer u de zijborstel installeert.

Nr.	Storing	Mogelijke oorzaken	Oplossing
5	Geen signaal gevonden. De DEEBOT kan niet terugkeren naar het OMNI-station.	Het OMNI-station is niet correct geplaatst.	Plaats het OMNI-station conform de instructies in het hoofdstuk [De DEEBOT opladen] .
		Het OMNI-station krijgt geen stroom of is verplaatst.	Controleer of het OMNI-station is aangesloten op de netvoeding. Verplaats het OMNI-station niet.
		De DEEBOT begon niet met het schoonmaken vanuit het OMNI-station.	We raden aan om de DEEBOT vanaf het OMNI-station te laten beginnen met schoonmaken.
		De terugkeerroute naar het oplaadstation is geblokkeerd. De deur van de kamer waar het OMNI-station staat, is bijvoorbeeld dicht.	Houd de terugkeerroute naar het OMNI-station vrij.
6	De DEEBOT keert terug naar het station voordat de schoonmaak is voltooid.	De kamer is zo groot dat de robot tussentijds moet terugkeren naar het station om op te laden.	Schakel Automatisch Hervatten in. Volg de instructies in de app voor meer informatie.
		Bij woningen met zeer complexe indelingen kan de schoonmaakefficiëntie van de DEEBOT afnemen en worden sommige gebieden mogelijk niet gereinigd.	Ruim het schoon te maken gebied op.
7	De DEEBOT kan niet opladen.	De DEEBOT staat niet AAN.	De aan/uit-schakelaar van de DEEBOT moet in de stand "I" staan om de DEEBOT op te kunnen laden.
		De oplaadcontacten van de DEEBOT en het OMNI-station maken niet volledig contact.	Zorg ervoor dat de DEEBOT volledig op de oplaadcontacten van het OMNI-station zit. De indicator op de knop  moet knipperen. Controleer of de oplaadcontacten van de DEEBOT en het OMNI-station vuil zijn en reinig deze indien nodig conform de instructies in het hoofdstuk [Regelmatig onderhoud] .
		Het OMNI-station is niet aangesloten op de netvoeding.	Zorg ervoor dat de stekker van het OMNI-station in een stopcontact is gestoken.
		De stationbasis met helling is niet juist geïnstalleerd.	Volg de instructies in het hoofdstuk [Snel aan de slag] voor een correcte installatie.

Nr.	Storing	Mogelijke oorzaken	Oplossing
8	De DEEBOT maakt harde geluiden tijdens het schoonmaken.	Er zit iets verstrikt in de hoofdborstel/zijborstel, of de stofbak/het filter is verstopt.	Wij raden u aan om de hoofdborstel, zijborstel, de stofhouder, het filter en dergelijke regelmatig schoon te maken.
		De DEEBOT staat in de Max-modus.	Schakel over naar de standaardmodus.
9	De DEEBOT raakt bekneeld tijdens het schoonmaken en stopt.	De DEEBOT heeft iets van de vloer opgezogen (stroomkabels, gordijnen, franjes van een kleed, enzovoort).	De DEEBOT zal op verschillende manieren proberen zichzelf te bevrijden. Als het niet lukt, verwijder deze dan handmatig.
		De DEEBOT kan vast komen te zitten onder meubels als de vrije ruimte ongeveer even hoog is als de DEEBOT zelf.	Plaats een fysieke barrière of stel in de ECOVACS HOME-app een virtuele grens in.
		De DEEBOT zit vast in een nauwe ruimte.	Wij raden u aan om uw huis van tevoren op te ruimen, smalle ingangen handmatig te blokkeren of virtuele grenzen in te stellen via de ECOVACS HOME-app.
10	De DEEBOT legt een willekeurige route af, wijkt van de route af, gaat meerdere malen over dezelfde plekken of slaat kleine gebieden over. (Als de DEEBOT tijdelijk een groot gebied overslaat, dan zal de DEEBOT automatisch terugkeren het betreffende gebied grondig schoon te maken. Maakt u zich geen zorgen. Soms kan de DEEBOT reeds gereinigde ruimtes opnieuw betreden. Dit is dan geen herhaalde schoonmaakbeurt, maar gewoon een automatische extra schoonmaakbeurt voor vlekken.)	Objecten zoals kabels en slippers op de grond hebben uitwerking op de normale werking van de DEEBOT.	Ruim voor het schoonmaken zoveel mogelijk verspreide kabels, slippers en andere voorwerpen die op de grond liggen op. Als de DEEBOT tijdens het schoonmaken gebieden heeft overgeslagen, dan keert de robot terug om deze grondig schoon te maken. Grijp in dit geval niet in (zoals door de DEEBOT verplaatsen of door diens route te blokkeren).
		De stuurwielen slippen mogelijk op de grond wanneer de DEEBOT over trappen, drempels en deurstijlen klimt. Dit kan invloed hebben op het vermogen van de DEEBOT om door de gehele omgeving in huis te navigeren.	Wij raden u aan om de deur van de betreffende ruimte te sluiten en de ruimte apart schoon te maken. Na het schoonmaken keert de DEEBOT terug naar de startlocatie. Maakt u zich hier geen zorgen over.
		Laat de robot werken op pas gewaxte en gepolijste vloeren of gladde tegels. Hierdoor is er minder wrijving tussen de stuurwielen en de vloer.	Wacht tot de was opgedroogd is alvorens u de robot laat schoonmaken.
		Vanwege de verschillende omgevingen in huis kunnen sommige zones niet schoongemaakt worden.	Wij raden u aan om uw huis van tevoren op te ruimen, zodat de DEEBOT elke ruimte kan betreden en schoon kan maken.

Nr.	Storing	Mogelijke oorzaken	Oplossing
11	De afstandsbediening is vertraagd.	Een slechte ontvangst van het wifi-signaal op de DEEBOT veroorzaakt langzaam laden van video.	Wij raden aan om de DEEBOT te gebruiken in zones met een goed wifi-signaal.
12	De DEEBOT leegt de stofzak niet nadat hij is teruggekeerd naar het OMNI-station.	De functie Automatisch legen is niet ingeschakeld in de ECOVACS HOME-app.	Schakel de functie Automatisch legen in de ECOVACS HOME-app in.
		De stofzak is niet geïnstalleerd in het OMNI-station.	Installeer de stofzak en sluit het deksel van de stofverzamelingscabine.
		Als u de DEEBOT handmatig terugplaatst in het station, dan wordt de functie Automatisch legen mogelijk niet geactiveerd.	Wij raden aan om de DEEBOT na het schoonmaken zelfstandig terug te laten keren naar het station voor automatisch legen en opladen. Verplaats de robot niet handmatig.
		In de modus Niet storen leegt de robot de stofzak niet nadat hij is teruggekeerd naar het station.	Annuleer de modus Niet storen in de ECOVACS HOME-app of start het legen van de stofhouder handmatig.
		Als u de bovenstaande mogelijke oorzaken hebt uitgesloten, dan kan het probleem te wijten zijn aan een defect onderdeel in het OMNI-station.	Neem in dat geval contact op met onze klantenservice.
13	Automatisch legen mislukt.	Het OMNI-station detecteert een afname van de efficiëntie van het legen.	Vervang de stofzak conform de instructies in de sectie [Regulier onderhoud] en sluit de stofverzamelingscabine. Als de stofzak niet vol is wanneer de app dit aangeeft, verwijder dan de stofzak en installeer deze opnieuw.
		Het stofafvoerluik wordt geblokkeerd door vreemde voorwerpen.	Neem de stofhouder eruit en verwijder vreemde voorwerpen uit het stofafvoerluik.

Nr.	Storing	Mogelijke oorzaken	Oplossing
14	De binnenkant van de stofverzamelingscabine is vuil.	Fijne deeltjes hopen zich op aan de binnenkant van de stofverzamelingscabine via de stofzak.	Reinig de binnenkant van de stofverzamelingscabine.
		De stofzak is kapot.	Controleer en vervang de stofzak indien nodig.
15	Er lekt stof wanneer de DEEBOT aan het werk is.	Het stofafvoerluik wordt geblokkeerd door vreemde voorwerpen.	Neem de stofhouder eruit en verwijder vreemde voorwerpen uit het stofafvoerluik.
16	De dweilpadplaten draaien niet.	De dweilpadplaten zijn onjuist geïnstalleerd.	Installeer de dweilpadplaten op de juiste manier. Druk de dweilpadassemblage in de daarvoor bestemde bevestigingsleuven totdat u een "klik" hoort.
		De dweilpadplaten zijn geblokkeerd door een vreemd voorwerp.	Verwijder het voorwerp.
17	De DEEBOT reageert niet op commando's van het OMNI-station.	De DEEBOT staat niet in het station.	Zorg ervoor dat DEEBOT zich in het station bevindt.
18	Het stuurwiel zit vast.	Er zit iets verstrikt in het stuurwiel of het stuurwiel wordt geblokkeerd door vreemde voorwerpen.	Draai met en druk op de stuurwielen om te controleren of er een vreemd voorwerp omheen zit of vastzit. Als dit het geval is, verwijder het dan. Neem contact op met onze aftersales-service als het probleem aanhoudt.

Nr.	Storing	Mogelijke oorzaken	Oplossing
19	De dweilwasbak is vol en het water kan niet worden afgevoerd. Er klinkt een gesproken melding dat de dweilwasbak vol is.	Het vuilwaterreservoir is niet correct geïnstalleerd.	Tik op het vuilwaterreservoir om te controleren of dit goed geïnstalleerd is.
		De afdichtpluggen in het vuilwaterreservoir zijn onjuist geïnstalleerd.	Controleer of de twee afdichtpluggen correct zijn aangebracht.
		Het OMNI-station kan het water niet normaal wegpompen.	Volg de instructies voor het aftappen in de app om na te gaan of het station normaal water kan aftappen. Als het aftappen blijft mislukken, controleer dan of er mogelijk vreemde voorwerpen tussen het vuilwaterreservoir en het oplaadstation zitten.
		De aanzuigpoort van de dweilwasbak is geblokkeerd.	Zorg dat er zich geen vreemd voorwerp in de aanzuigopening van de dweilwasbak bevindt.
		De verwijderbare basis van de bak of de schraaplaat van de dweilwasbak is vuil.	Verwijder de verwijderbare basis van de bak en de schraaplaat van de dweilwasbak en spoel deze af met schoon water.
		Als er geen water in de basis van de dweilwasbak stroomt, controleer dan of de drijvende bal vastzit en niet kan terugvallen.	Haal de dweilwasbak eruit om de drijvende pal terug te plaatsen in diens oorspronkelijke positie.
		Als de gesproken melding voortdurend wordt herhaald.	Schakel het oplaadstation uit en in. Neem contact op met onze aftersales-service als het probleem aanhoudt.

Neem contact op met onze aftersales-service als het probleem aanhoudt.

Technische specificaties

Productmodel	DEX69/DDX47
Nominale ingangsstroom	20 V === 2 A
Oplaadtijd	Ca. 4 uur
Stationmodel met automatisch wassen van de dweil en automatisch legen	CH2453L/CH2523M
Nominale ingangsstroom	220-240 V ~ 50-60 Hz
Nominale uitgangsstroom	20 V === 2 A
Nominale ingangsstroom (opladen)	0,5A
Vermogen (legen)	650 W
Vermogen (dweil wassen met heet water)	150 W
DEEBOT-afmetingen (breedte x diepte x hoogte)	352,7x351,6x81 mm
Stationafmetingen (breedte x diepte x hoogte)	350 x 477 x 533 mm met stationbasis met helling; 350 x 294 x 533 mm zonder stationbasis met helling

Uitvoervermogen draadloze module lager dan 100 mW.

Opmerking: Technische en ontwerpgegevens kunnen worden gewijzigd voor voortdurende productverbetering.

Ontdek meer accessoires op <https://www.ecovacs.com>.

Op basis van de productvereisten (functionaliteit en gebruikerservaring) gebruiken onze producten een apparaatarchitectuur die niet geoptimaliseerd is voor extreem laag stroomverbruik. Daarom is er geen uit-modus en geen stand-bymodus. Nadat het apparaat volledig is opgeladen, schakelt het binnen 20 minuten naar de netwerkstand-bymodus. Het vermogen in de netwerkstand-bymodus is 1,4 W.

De volledige versie van de gebruiksaanwijzing ontvangen

Gebruik de camera van uw mobiele apparaat om de QR-code te scannen en de gebruikershandleiding op te halen.

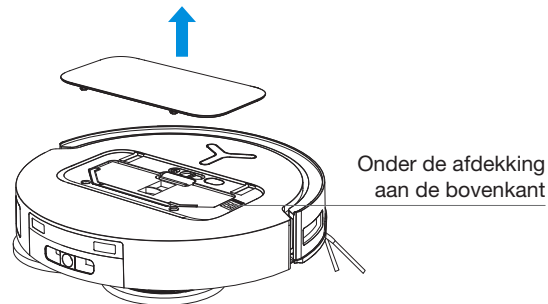

Ecovacs Home Service Robotics Co., Ltd.

No.518 Songwei Road, Wusongjiang Industry Park, Guoxiang Street,
Wuzhong District, Suzhou, Jiangsu, China.

451-2425-0149