



DEEBOT **150** Gen3 FAMILY
Instruction Manual

Instruction Manual	EN	 P03
Bedienungsanleitung	DE	 P29
Manuel d'instructions	FR	 P55
Manuale d'istruzioni	IT	 P81
Bruksanvisning	SE	 P107
Bruksanvisning	NO	 P133
Brugsanvisning	DK	 P159
Käyttöopas	FI	 P185
Kullanım Kılavuzu	TR	 P211

For the Instruction Manual in further languages, visit: <https://www.ecovacs.com>.

Die Bedienungsanleitung in anderen Sprachen findest du unter: <https://www.ecovacs.com>.

Pour obtenir le Manuel d'instruction dans différentes langues, visitez : <https://www.ecovacs.com>.

Per il manuale d'istruzioni in altre lingue, visitare il sito Web: <https://www.ecovacs.com>.

Bruksanvisningen finns på fler språk på: <https://www.ecovacs.com>.

Du finner bruksanvisningen på flere språk på: <https://www.ecovacs.com>.

Du kan finde brugsanvisningen på flere sprog på: <https://www.ecovacs.com>.

Käyttöopas on saatavilla muilla kielillä osoitteessa <https://www.ecovacs.com>.

Diğer dillerde sunulan Kullanım Kılavuzu için şu adresi ziyaret edin: <https://www.ecovacs.com>.

IMPORTANT SAFETY INSTRUCTIONS

IMPORTANT SAFETY INSTRUCTIONS

When using an electrical Appliance, basic precautions should always be followed, including the following:

READ ALL INSTRUCTIONS BEFORE USING THIS APPLIANCE SAVE THESE INSTRUCTIONS

1. This Appliance can be used by children aged from 8 years and above and persons with reduced physical, sensory or mental capabilities or lack of experience and knowledge if they have been given supervision or instruction concerning use of the Appliance in a safe way and understand the hazards involved. Children shall not play with the Appliance. Cleaning and user maintenance shall not be made by children without supervision.
2. Clear the area to be cleaned. Remove power cords and small objects from the floor that could entangle the Appliance.
3. Tuck rug fringe under the rug base, and lift items such as curtains and tablecloths off

the floor.

4. If there is a drop off in the cleaning area due to a step or stairs, you should operate the Appliance to ensure that it can detect the step without falling over the edge. It may become necessary to place a physical barrier at the edge to keep the unit from falling. Make sure the physical barrier is not a trip hazard.
5. Only use as described in this manual. Only use attachments recommended or sold by the manufacturer.
6. For INDOOR household use ONLY. Do not use the Appliance in outdoor, commercial or industrial environments.
7. Do not use without dust bin and/or filters in place.
8. Turn OFF the Power Switch before removing the Dust Bin.
9. Do not operate the Appliance in an area where there are lit candles or fragile objects.
10. Keep hair, loose clothing, fingers, and all parts of body away from any openings and moving parts.
11. Do not operate the Appliance in a room where an infant or child is sleeping.

12. Do not use Appliance on wet surfaces or surfaces with standing water.
13. Do not allow the Appliance to pick up large objects like stones, large pieces of paper or any item that may clog the Appliance.
14. Do not use Appliance to pick up flammable or combustible materials such as gasoline, printer or copier toner, or use in areas where they may be present.
15. Do not use Appliance to pick up anything that is burning or smoking, such as cigarettes, matches, hot ashes, or anything that could cause a fire.
16. Do not put objects into the suction intake. Do not use if the suction intake is blocked. Keep the intake clear of dust, lint, hair, or anything that may reduce air flow.
17. If the power cord is damaged, it must be replaced by the manufacturer or its service agent in order to avoid a hazard.
18. Turn OFF the power switch before cleaning or maintaining the Appliance.
19. The lithium battery type suitable for CH2453L/CH2453M is Max. 8 cells, max. nominal voltage DC 14.4V, rated capacity 5800mAh/4800mAh.

The battery must be removed and discarded according to local laws and regulations before disposal of the Appliance.

20. Please dispose of used batteries according to local laws and regulations.
21. Do not incinerate the Appliance even if it is severely damaged. The batteries can explode in a fire.
22. The Appliance must be used in accordance with the directions in this Instruction Manual. Ecovacs Home Service Robotics cannot be held liable or responsible for any damages or injuries caused by improper use.
23. The robot contains batteries that are only replaceable by skilled persons. To replace the robot's battery, please contact Customer Service.
24. Please make sure your power supply source voltage matches the power voltage marked on the OMNI Station.
25. Use only the original rechargeable battery and OMNI Station provided with the Appliance from the manufacturer. Non-rechargeable batteries are prohibited.
26. Take care not to damage the power cord. Do not pull on or carry the Appliance or OMNI

Station by the power cord, use the power cord as a handle, close a door on the power cord, or pull power cord around sharp edges or corners. Do not run Appliance over the power cord. Keep power cord away from hot surfaces.

27. Do not use the OMNI Station if it is damaged. The power supply is not to be repaired and not to be used any longer if it is damaged or defective.
28. Do not use with a damaged power cord or receptacle. Do not use the Appliance or OMNI Station if it is not working properly, has been dropped, damaged, left outdoors, or come in contact with water. It must be repaired by the manufacturer or its service agent in order to avoid a hazard.
29. The plug must be removed from the receptacle before cleaning or maintaining the OMNI Station.
30. Remove the Appliance from the OMNI Station, and turn OFF the power switch to the Appliance before removing the battery for disposal of the Appliance.
31. When not using the OMNI Station for a long

period of time, please unplug it.

32. If the robot will not be used for a long time, power OFF the robot for storage and unplug the OMNI Station.
33. **WARNING-**Add clean water into the clean tank only.
34. **WARNING:** For the purposes of recharging the battery, only use the detachable supply unit CH2453L/CH2453M provided with the Appliance.









To satisfy RF exposure requirements, a separation distance of 20 cm or more should be maintained between this device and persons during device operation.

To ensure compliance, operations at closer than this distance is not recommended. The antenna used for this transmitter must not be co-located in conjunction with any other antenna or transmitter.

Device Update

Typically, some devices are updated bi-monthly, but not always so specific.

Some devices, especially those that went on sale more than three years ago, will only be updated if a critical vulnerability is found and fixed.

	Caution: hot surface
	Short-circuit-proof safety isolating transformer
	Switch mode power supply
	For indoor use only
	Direct current
	Alternating current
	Before charging, read the instructions.
	Polarity of the charging port
	Time-lag miniature fuse-link

The remote surveillance is for the absolute private use of non-public, private owned places for the pure self-protection and single control intended only. Please be aware of the local data protection based legal obligations in case of use. No surveillance of public places, especially with clandestine intent and/or on the part of the employer without justified reasons. Such not justified use is in the risk and responsibility of the user only.

European Union Compliance Statement Information on Disposal for Users of Waste Electrical & Electronic Equipment



This symbol on the product or on its packaging indicates that used electrical and electronic products should not be mixed with unsorted municipal waste. For proper treatment, it is your responsibility to dispose of your waste equipment by arranging to return it to designated collection points.

Disposing of this product correctly will help save valuable resources and prevent any potential negative effects on human health and the environment, which could otherwise arise from inappropriate waste handling.

To return your used device, please use the return and collection systems or contact the retailer where the product was purchased, which is free of charge, please contact your local authority for further details of your nearest designated collection point.

Penalties may be applicable for incorrect disposal of this waste, in accordance with your national legislation.

Information on Disposal for Users of used batteries



This symbol means that batteries and accumulators, at their end-of-life, should not be mixed with unsorted municipal waste. Your participation is an important part of the effort to minimize the impact of batteries and accumulators on the environment and on human health. For proper recycling you can return this product or the batteries or accumulators it contains to your supplier or to a designated collection point, which is free of charge.

Disposing of this product correctly will help save valuable resources and prevent any potential negative effects on human health and the environment, which could otherwise arise from inappropriate waste handling.

Penalties may be applicable for incorrect disposal of this waste, in accordance with your national legislation.

there are separate collection systems for used batteries and accumulators.

Please, dispose of batteries and accumulators correctly at your local community waste collection/recycling center.

Restriction of the use of certain hazardous substances (RoHS) Directive

Ecovacs Home Service Robotics Co., Ltd. hereby declares the whole product including parts (cables, cords, and so on) meets the requirements of RoHS Directive 2011/65/EU and amendment Commission Delegated Directive (EU) 2015/863 on the restriction of the use of certain hazardous substances in electrical and electronic equipment ("RoHS recast" or "RoHS 2.0").

Radio Equipment Directive

Ecovacs Home Service Robotics Co., Ltd. hereby declares that the product listed in this section comply with the essential requirements and other relevant provisions of the Radio Equipment Directive 2014/53/EU.

Europe Authorised Representative:



ECOVACS Europe GmbH
Holzstrasse 2, 40221 Düsseldorf, Germany

Ecovacs Home Service Robotics Co., Ltd. hereby declares that the product comply with the essential requirements and other relevant provisions of the RoHS Directive 2011/65/EU and amendment Commission Delegated Directive (EU) 2015/863, the Radio Equipment Directive 2014/53/EU.

The declaration of conformity can be viewed at the following address: <https://www.ecovacs.com/global/compliance>.

PACKAGE COMPONENTS

1 Package Contents

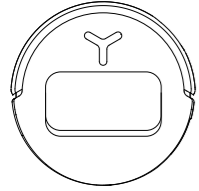

DEEBOT

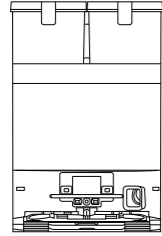

OMNI Station (with built-in dust bag)

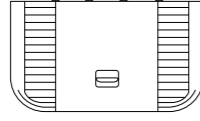

Base



Side Brush

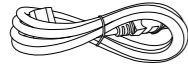

Power Cord



Instruction Manual

2 Components

1. DEEBOT Front View

Buttons on DEEBOT
 Press: Toggle Start/Pause
 Press and hold for 3s:
 Return to the station
 Structure Light Sensor
 Supplementary Light (limited models)
 AI/VI Camera (limited models)
 d-ToF LiDAR Module

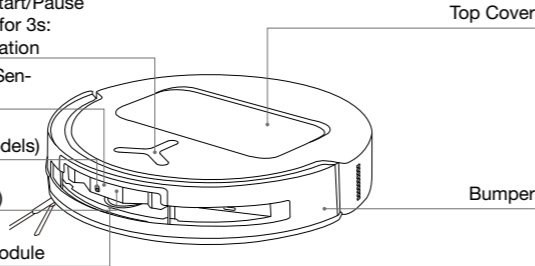

2. DEEBOT Bottom View

Anti-drop Sensors
 Side Brush
 Carpet Detection Sensor
 Brush Release Button
 Mounting Slots for Mopping Pad Assembly
 Universal Wheel
 Main Brush
 Driving Wheels

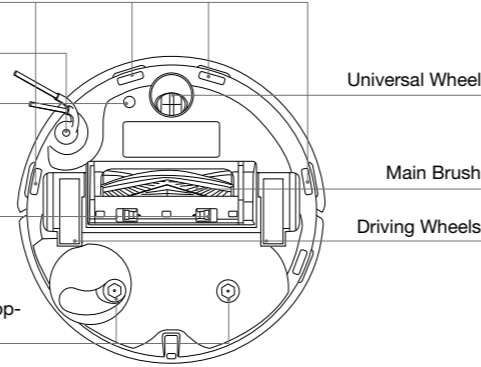

3. Inside DEEBOT (under the top cover)

RESET Button
 Network Setup: Press the Reset button once; a voice prompt will guide you through network setup process.
 Factory Reset: Press and hold the Reset button for 5 seconds. After hearing the voice prompt, the startup music will play, and DEEBOT will be restored to factory settings. Please use with caution.

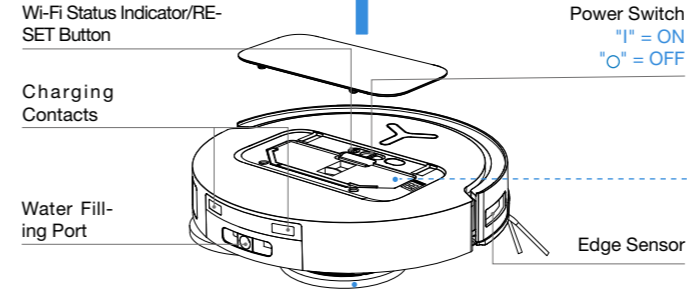

4. Mopping Pad Assembly

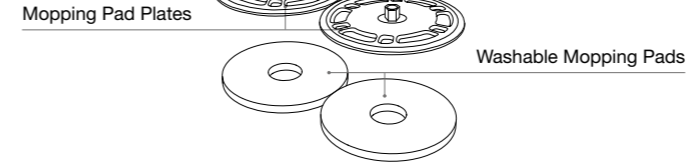

5. Dust Bin

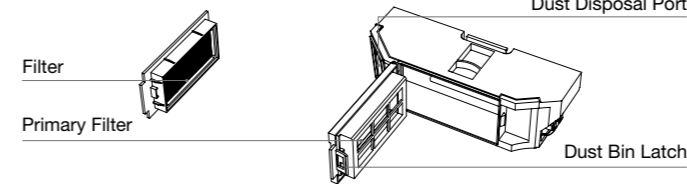

6. OMNI Station Front View

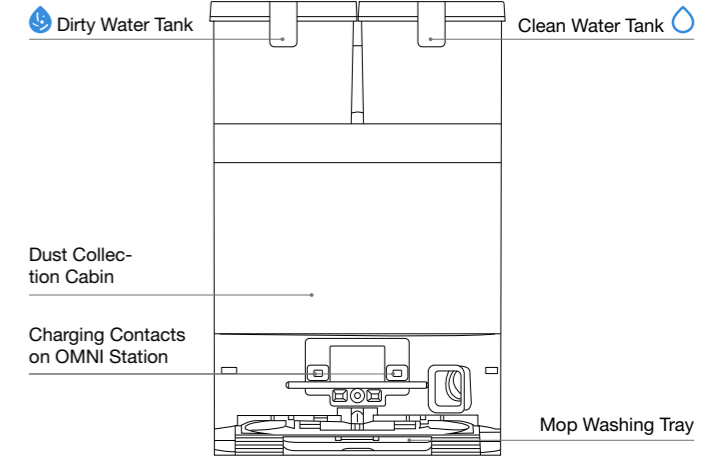

Note:

• If DEEBOT fails to charge, please wipe the charging contacts with a clean and dry cloth.

7. Dust Bag

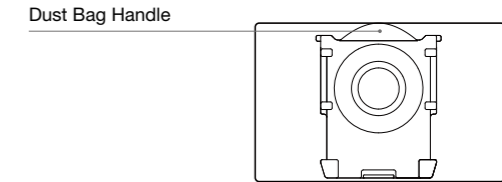

8. OMNI Station Back View

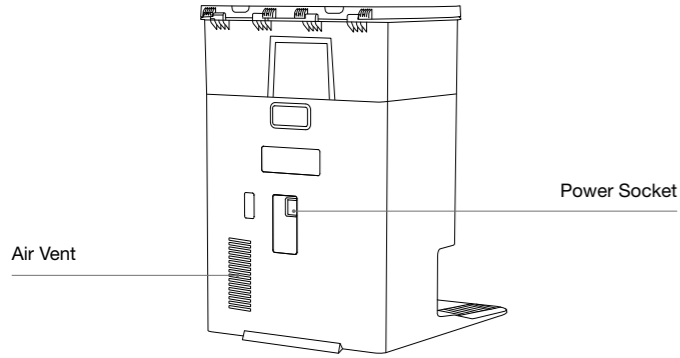

9. Sensor Overview

Component	Functional Description
d-ToF LIDAR Module	DEEBOT uses lasers to calculate the distance to surrounding objects by measuring the time-of-flight necessary for the emitted laser light to be reflected back to the sensors. As DEEBOT navigates within a given environment, it locates the positions of surrounding obstacles and constructs a map of the spatial environment it operates in. The detection range is 10m.
Structure Light Sensor	The sensor emits infrared rays and receives the light reflected back from obstacles in its path. It then calculates the distance to the obstacle using similar triangles. When the sensor detects a nearby obstacle, DEEBOT automatically turns to navigate around it. The detection range is 0.4m.

Anti-drop Sensors	An infrared sensor mounted on the bottom of DEEBOT monitors the distance between the robot's base and the ground. When a downward step is detected ahead (e.g., >55 mm on white surfaces, >30 mm on black surfaces) and the sensor reading exceeds a preset threshold, DEEBOT stops moving forward and enables its anti-drop function.
Carpet Sensor	The sensor emits 300 kHz ultrasonic waves via an ultrasonic probe. Carpet absorbs ultrasonic energy, so if the echoed energy is below a preset threshold, DEEBOT thereby detects the presence of carpet. In ECOVACS laboratory testing, the system can identify more than 50 types of carpets on the market.
Anti-Collision Sensor	With the principle of the Optocoupler Switch, DEEBOT will avoid obstacles before collision.
Edge Sensor	DEEBOT uses linear laser to detect the distance between DEEBOT and objects on its side. When there is a wall or obstacle on the right, DEEBOT performs an edge-following motion to avoid incomplete cleaning and prevent collisions.
AIVI Camera	An AI camera captures images of the surrounding environment; *This allows recording videos and enables remote video calling through interaction with the microphone. (limited models)

Use

1 Notes before Cleaning

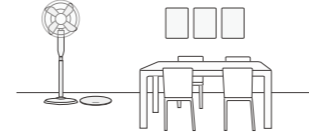

Tidy up the Area to be Cleaned

For the maximum cleaning area possible, put furniture, such as tables, chairs, and pedestal fans, in their proper place and put away low-lying items, such as weight scales, before using DEEBOT.



Remove objects, including cables, clothes, and slippers, from the floor to improve cleaning efficiency.

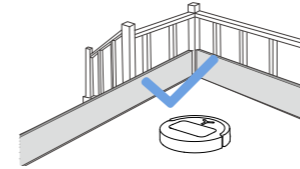

Prevent DEEBOT from Falling

Place a physical barrier at the edge of a drop, such as staircases and steps, to stop the DEEBOT from falling over the edge.

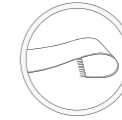

Before using the product on a carpet with tasseled edges, please fold the tassels under the carpet.



Open Doors and Help DEEBOT Explore

Open all doors to rooms to help DEEBOT fully explore your house and create a map during its first use.



Please do not stand in front of DEEBOT, on thresholds, or in narrow passageways, as this may prevent the robot from identifying the area to be cleaned.

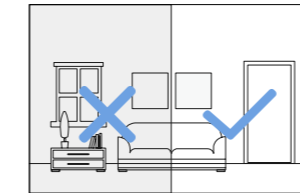

Provide Sufficient Lighting

Ensure all cleaning areas are well-lit to support DEEBOT's AIVI camera in accurately avoiding obstacles such as shoes, socks, and cords.



Ensure the clarity of the DEEBOT's vision and avoid scratching or smudging the AIVI camera lens with fingerprints or oily stains. Use a clean, soft cloth to wipe the camera, instead of cleaning agents, detergents, or sprays.

2 Quick Start

Remove all protective materials before using the appliance.

1. DEEBOT and OMNI Station Installation

A "click" sound indicates proper installation.

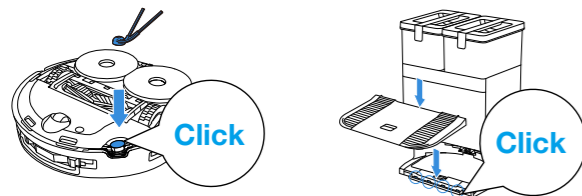

2. Connect to Power and Place the Station

Place the OMNI Station against a wall on a flat, hard surface. Do not place any objects within 0.05m to the left or right and 0.8m in front.

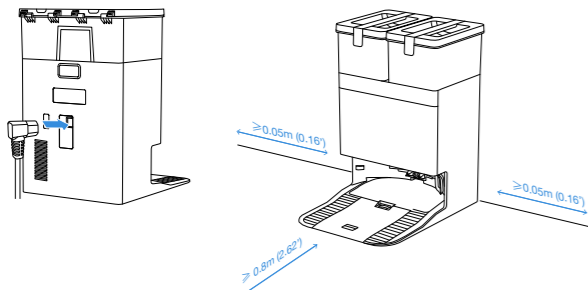

Note:

- If there are reflective objects such as mirrors or reflective skirting lines near the OMNI Station, the bottom 14 cm of such objects should be covered.
- Do not place the OMNI Station in direct sunlight.
- It is recommended to place it in a location with strong Wi-Fi signal for a better user experience.

3 Fill the Clean Water Tank

Take out the clean water tank, open the tank cover, and fill the tank with water up to the maximum water level line. After refilling, close the tank cover and reinstall the clean water tank into the station.

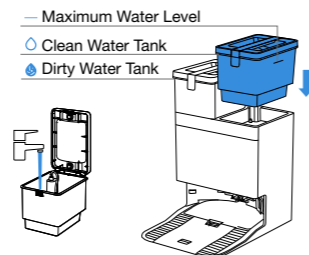

Note:

- Use a clean, dry cloth to wipe off any water on the surface of the tank before placing it in position.
- Before using, ensure that the covers of the clean water tank and dirty water tank are locked to avoid affecting normal operation.
- Any water marks in the water tanks are from function testing. They will not affect performance.

4 Add Cleaning Solution

For Stations with automatic refilling (on select models), please add solution as follows:

1. Take off the dust collection cover, insert your finger into the tab at the bottom of the cleaning solution box, pull out the box, and place it on a hard, level surface.

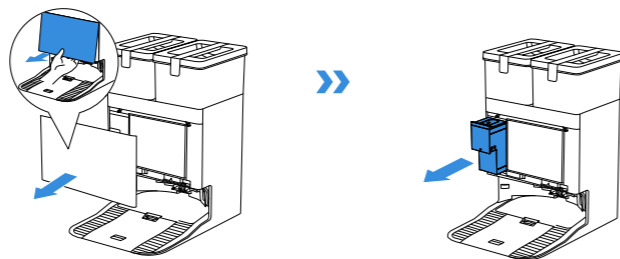

2. Open the cleaning solution box lid and add ECOVACS DEEBOT cleaning solution. Close the cleaning solution box lid and install it into the station.

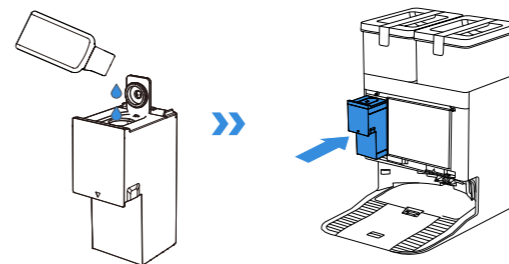

3. Return the dust collection cabin cover and press the cover firmly to secure it in position.

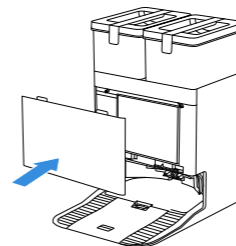

Note:

- To extend its lifespan, please use only ECOVACS DEEBOT Cleaning Solution.
- Do not allow foreign objects to fall into the cleaning solution box.

For Stations without automatic refilling, please add solution as follows:

Fill the clean water tank to the maximum water level line, then add an appropriate amount of cleaning solution using the bottle cap at a dilution ratio of 1:200. Close the water tank cover and gently shake to mix before use.

Note:

To extend its lifespan, please use only ECOVACS DEEBOT Cleaning Solution.

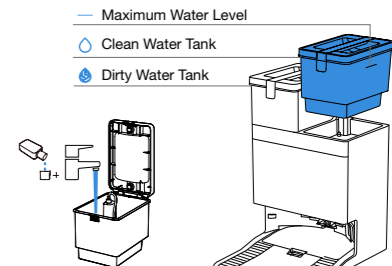

Note:

- Use a clean, dry cloth to wipe off any water on the surface of the tank before placing it in position.
- Before using, ensure that the covers of the clean water tank and dirty water tank are locked to avoid affecting normal operation.
- Any water marks in the water tanks are from function testing. They will not affect performance.
- If the product you purchased features automatic refilling, we recommend adding the cleaning solution using the following steps.

5 Download the ECOVACS HOME App

Download the ECOVACS HOME App to explore more features of DEEBOT:

Option 1: Scan the QR code under the top cover to download the App.

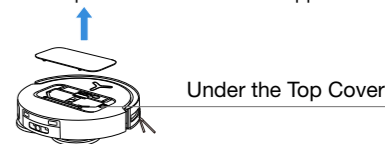

Option 2: Search "ECOVACS HOME" on the App Store or Google Play to download the App.



Note: After installation, follow the on-screen instructions in the mobile app to complete registration, login, and network setup.

6 Power on DEEBOT

Turn on the power switch under DEEBOT's cover ('I' = ON, 'O' = OFF), and place DEEBOT in front of the station that is connected to the power supply.

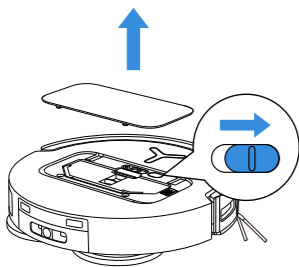

7 Connect DEEBOT with APP

Wi-Fi Network Requirements:

- You are using a 2.4 GHz or 2.4/5 GHz mixed network.
- Your router supports 802.11b/g/n and IPv4 protocol.
- Do not use a VPN (Virtual Private Network) or Proxy Server.
- Do not use a hidden network.
- WPA and WPA2 using TKIP, PSK, AES/CCMP encryption.
- WEP EAP (Enterprise Authentication Protocol) is not supported.
- Use Wi-Fi channels 1-11 in North America and channels 1-13 outside North America (refer to local regulatory agency).
- If you are using a network extender/repeater, the network name (SSID) and password are the same as that of your primary network.
- Please enable the WPA2 on your router.

Wi-Fi Indicator

Indicator	Light	Status
	Slow flashing white light	Wi-Fi Disconnected
	Fast flashing white light	Connecting
	Steady white light	Connected to Wi-Fi

Please be aware that intelligent features such as remote startup, voice interaction, 2D/3D map display and control settings, and personalized cleaning (depending on the Appliance) require the ECOVACS HOME App, which is constantly updated. You need to agree to our Privacy Policy and User Agreement so that we can process some of your essential and necessary information before you can use certain features of the ECOVACS HOME App to control the Appliance. Should you disagree with our Privacy Policy and User Agreement, such features will be unavailable. However, you can still use the basic features of this appliance for manual operation.

Network Interface Information

Name	Description
Infrared interface	The infrared interface is turned off by default, and it is activated when DEEBOT is in the charging station. When the DEEBOT is in the charging station, it will communicate with the charging station through the infrared interface.
Wi-Fi*	Facilitate data transfer between the app and DEEBOT, enabling control of DEEBOT through the app.
ECOVACS HOME App	ECOVACS products offer smart functions such as network setup, mapping, and cleaning mode selection (specific to each product). To utilize these features, users need to download and use the official ECOVACS HOME App.

* The DEEBOT series robotic vacuums are designed for domestic cleaning scenarios. A home Wi-Fi network is required for operation, and anti-DDoS protection needs to be configured by users through route settings.

8 DEEBOT Charging

Use the ECOVACS HOME app to recall DEEBOT or press and hold the button on DEEBOT for 3s to allow DEEBOT to the OMNI Station for charging.

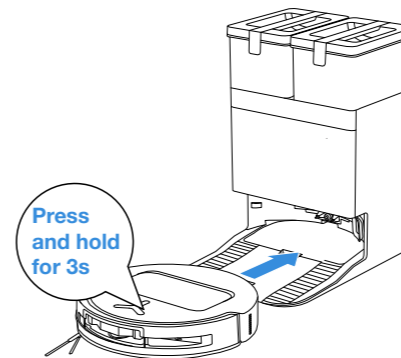

Note:

- DEEBOT cannot charge when it is powered off.
- After cleaning, it is recommended to keep DEEBOT powered on and charging to ensure it is ready for the next cleaning session
- To facilitate DEEBOT's smooth return to charging after cleaning, it is recommended that DEEBOT start from the OMNI Station and not move the OMNI Station during cleaning.

9 Starting Cleaning

1. Start Mapping

When creating a map for the first time, please follow DEEBOT to help with some minor issues.

For example, DEEBOT may get stuck under furniture. Please refer to the following solutions:

- ① Raise the low-sitting furniture if possible;
- ② Cover the bottom of the furniture;
- ③ Set up a virtual boundary via the App.

2. Starting Cleaning

- During sweeping and mopping, DEEBOT can recognize the floor type and automatically raise the mopping pads when encountering carpet, without requiring manual disassembly of the mopping pad or the mopping pad plate. Please do not use DEEBOT on shaggy rugs or carpets with fibres longer than 10 mm. It is recommended to fold up the shaggy rugs with fibres longer than 10 mm during the cleaning process, or set the shaggy carpeted area as a no-entry zone by setting a virtual boundary in the ECOVACS HOME App.

Please ensure that DEEBOT is in the station and is fully charged before cleaning for the first time. Press on DEEBOT to start. You can also use the ECOVACS HOME App to start.

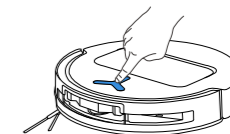

Note:

- To extend the lifespan of the washable mopping pad, do not remove it frequently.
- Do not scratch the mopping pad plates with a rag or other objects.
- Replace the mopping pads in time as prompted by the ECOVACS HOME App. Explore more accessories in the ECOVACS HOME App or at <https://mall.ecovacs.com>.

3. Pause

Press  on DEEBOT to pause it while it is working. You can also use the ECOVACS HOME App to pause DEEBOT.

4. Wake Up

After pausing for a while, all indicator lights on DEEBOT will go out. To wake up DEEBOT, press .

5. Back to Station

Use the ECOVACS HOME APP to recall DEEBOT, or press and hold the  button on DEEBOT for 3 s, to allow DEEBOT to dock for charging.

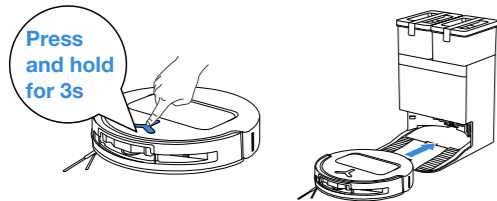

6. Deep Sleep Mode

DEEBOT will enter deep sleep mode if it stays outside the station for about 10h to protect the battery. Please switch OFF and ON to wake DEEBOT up.

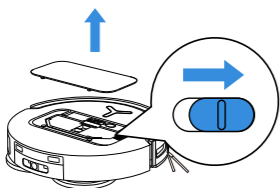

Regular Maintenance

1 Maintenance Frequency

To keep DEEBOT running at peak performance, perform maintenance and replace parts at the following frequencies:

Part	Maintenance Frequency	Replacement Frequency
Washable Mopping Pad	/	Every 1-2 months
Dust Bag	/	When App prompts
Side Brush	Every 2 weeks	Every 3-6 months
Main Brush	Every 1 week	Every 6-12 months
Filter	Every 1 week	Every 3-6 months
Structure Light Sensor Universal Wheel Anti-drop Sensors Bumper	Every 1 month	/
Charging Contacts on DEEBOT		
Charging Contacts on OMNI Station d-ToF LiDAR Module AIVI Camera		
Clean Water Tank	Every 3 months	/
Dirty Water Tank	Every 1 month	/
Dust Collection Cabin	Every 1 month	/
Body and Bottom of the Station	Every 1 month	/

Note: Explore more accessories at the ECOVACS HOME App or at <https://mall.ecovacs.com>.

2 Dust bin

1. Open the dust bin cover and empty the dust box.

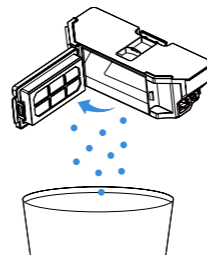

2. Open the filter net and remove the filter.

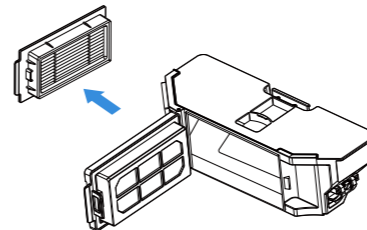

3. Clean the dust from both sides of the filter net.

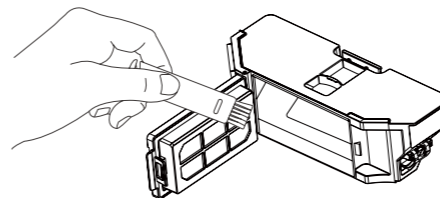

4. Rinse the dust bin and filter with water and shake off the water droplets.

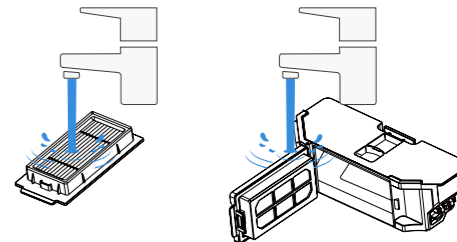

Note:

- Rinse with clean water as shown in the figure.
- Do not brush or scrub the filter element by hand.

5. Air Dry

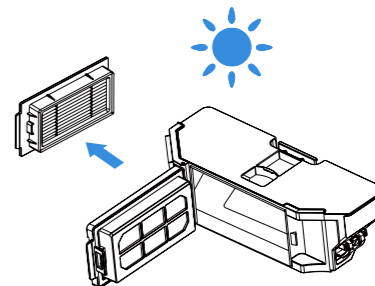

Note: Please ensure the filter element is completely dry before use. We recommend purchasing ECOVACS DEEBOT filter replacement and cleaning tools from the ECOVACS HOME App or at <https://mall.ecovacs.com>

3 Main Brush and Side Brush

Clean the Main Brush

1. Open the main brush cover.

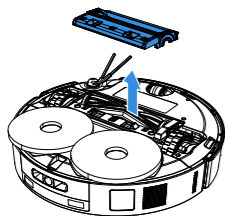

2. Take out and clean the main brush.

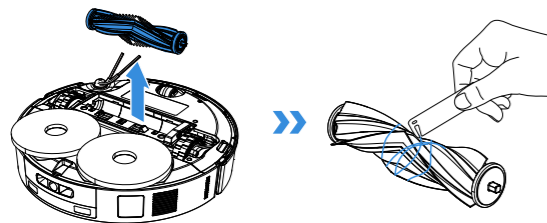

3. Take out and clean the comb teeth.

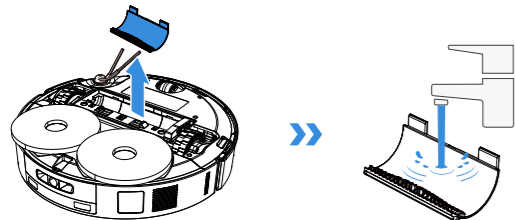

4. Install Comb Teeth, Main Brush and Main Brush Cover

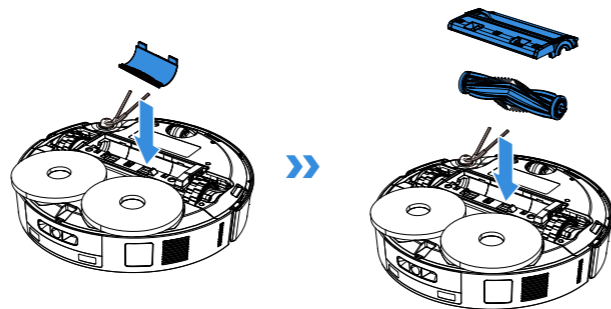

Clean the Side Brush

1. Remove and clean the side brush.

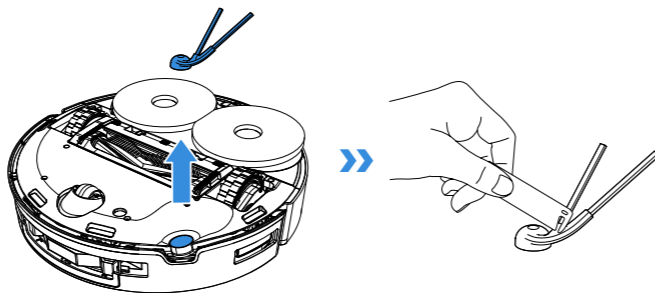

Note: Explore more accessories at the ECOVACS HOME App or at <https://mall.ecovacs.com>.

4 Other Components

Clean the Sensor Lens

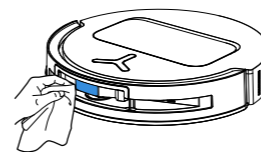

Clean the Bumper

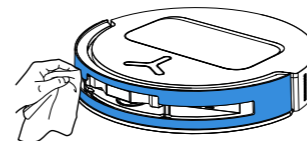

Note: Please use a dry cloth when cleaning the sensor lens and bumper. Do not use a wet cloth to prevent water damage.

Clean the d-ToF LiDAR Module

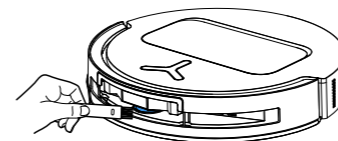

Note: When cleaning the LiDAR module, turn the radar glass lens to the front and gently wipe it with a small brush.

Clean the Charging Contacts

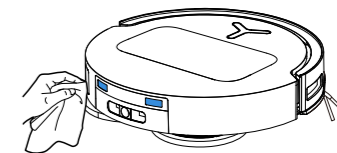

Note: The charging contacts contain sensitive electronic components. Please use a dry cloth when cleaning; do not use a wet cloth to prevent damage from water ingress.

Clean the Edge Sensor

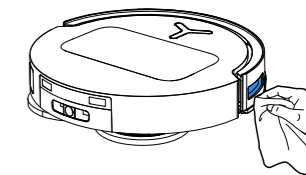

Clean the Anti-drop Sensors

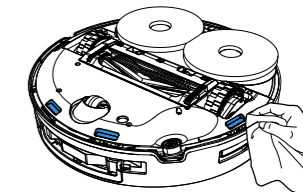

Note: Please use a dry cloth when cleaning the sensor lens and bumper. Do not use a wet cloth to prevent water damage.

Clean the Universal Wheel

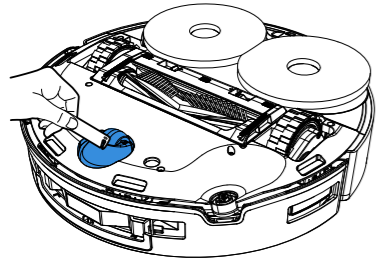

Clean the Driving Wheels

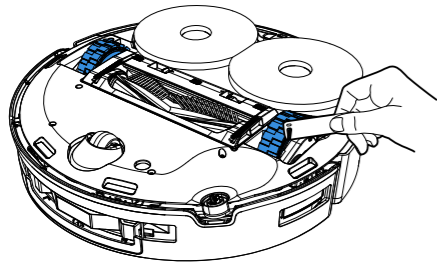

5 Mop Washing Tray

1. Take out and clean the mop washing tray and station slope base.

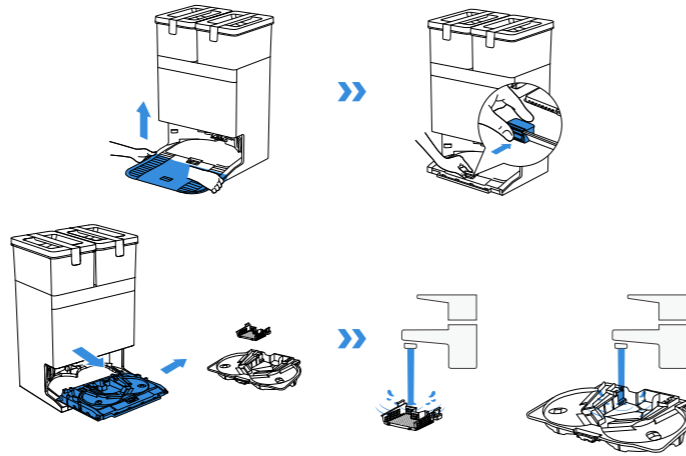

2. Install the mop washing tray and station slope base.

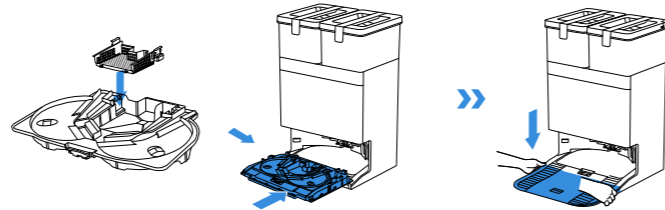

Note: Please ensure correct installation to avoid affecting normal operation.

6 Dust Bag

1. Discard the dust bag

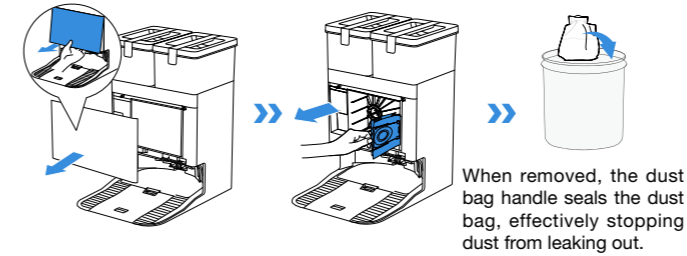

2. Wipe the dust collection bin with a dry cloth, then install a new dust bag.

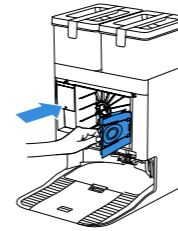

3. Return the dust collection cabin cover and press the cover firmly to secure it in position.

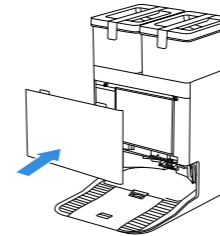

7 Power Off and Storage

If DEEBOT will not be used for an extended period, please fully charge it and power it off before storage. Recharge it every 1.5 months to prevent battery over-discharging.

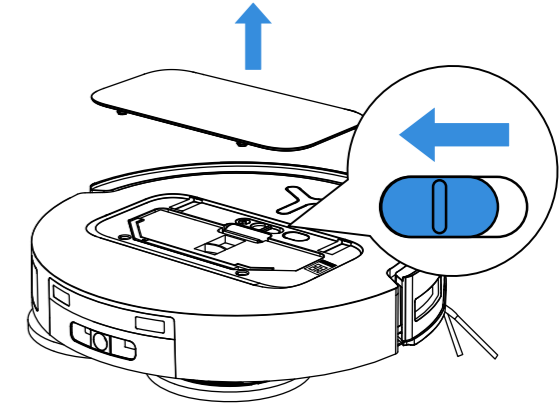

! Please note that DEEBOT cannot charge when it is powered off.

- After cleaning, it is recommended to keep DEEBOT powered on and charging to ensure it is ready for the next cleaning session
- If the battery is over-discharged or not used for a long time, DEEBOT may not be able to be charged. Please contact Customer Care for help. Do not disassemble it by yourself.
- If you do not use the product for a long time, keep the water tanks empty, and the roller mop dry.

TROUBLESHOOTING

If you encounter the following during appliance use, please refer to the table below for solutions.

No.	Malfunction	Possible Cause	Solution
1	DEEBOT is not able to connect to the ECOVACS HOME App.	Incorrect Wi-Fi username or password entered.	Enter the correct Wi-Fi username and password.
		DEEBOT is not within range of your home Wi-Fi signal.	Make sure DEEBOT is within range of your home Wi-Fi signal. Try to stay as close to the router as possible.
		DEEBOT is not in the configuration state.	Press the reset button to enter network setup mode. If it fails, please reconnect as guided by the ECOVACS HOME App.
		There is no home Wi-Fi on the Wi-Fi list.	1. Check if the Wi-Fi name contains special characters. Please do not use special characters like !@#& ¥%^. 2. Check the Wi-Fi selection and do not use a 5 Ghz network.
		An incorrect app is installed.	Please scan the QR code on DEEBOT or download the ECOVACS HOME app from your app store.
2	Map lost.	Moving DEEBOT when cleaning might cause the map to be lost.	Move DEEBOT back to the station to restore the map. In the ECOVACS HOME app, find the stored map in Map Management and tap "Use This Map" to restore it. If this problem persists, please restart mapping.
3	Unable to create a home map in the app.	Moving DEEBOT during cleaning disrupts its positioning and causes localization failure.	During cleaning, do not move DEEBOT.
		Auto Cleaning does not finish.	Make sure DEEBOT automatically returns to the OMNI Station after cleaning.
4	The side brush fell off.	The side brush is not properly installed.	For proper installation, make sure you hear a "click" when installing the side brush

No.	Malfunction	Possible Cause	Solution
5	No signal found. DEEBOT cannot return to the OMNI Station.	The OMNI Station is not properly placed.	Place the OMNI Station properly according to the instructions in the [DEEBOT Charging] section.
		The OMNI Station is out of power or moved.	Check whether the OMNI Station is connected to the power supply. Do not move the OMNI Station.
		DEEBOT did not start cleaning from the OMNI Station.	It is recommended that DEEBOT start cleaning from the OMNI Station.
		The return-to-charge route is blocked. For example, the door to the room where the OMNI Station is located is closed.	Keep the return-to-charge route clear.
6	DEEBOT returns to the station before finishing cleaning.	The room is too large and DEEBOT needs to return to the station to recharge.	Please enable Auto Resume. For more details, please follow the instructions in the app.
		In highly complex home layouts, DEEBOT's cleaning efficiency may drop and some areas may not be cleaned.	Tidy up the area to be cleaned.
7	DEEBOT is unable to charge.	DEEBOT is not switched ON.	DEEBOT's power switch needs to be turned on to the "I" position to charge.
		The charging contacts of DEEBOT and the OMNI Station are not making full contact.	Ensure that DEEBOT is fully seated on the charging contacts on the OMNI Station. The indicator on the  button should be flashing. Check if the charging contacts of DEEBOT and the OMNI Station are dirty, and clean them according to the instructions in the [Regular Maintenance] section if necessary.
		The OMNI Station is not connected to the power supply.	Make sure the OMNI station is plugged in to an electrical outlet.
		The Station Slope Base is not properly installed.	Follow the instructions in the [Quick Start] section for proper installation.

No.	Malfunction	Possible Cause	Solution
8	There are loud noises from DEEBOT during cleaning.	The main brush/side brush is tangled up, or the dust bin/filter is blocked.	It is recommended to clean the main brush, side brush, dust bin, filter, etc. regularly.
		DEEBOT is in Max mode.	Switch to Standard mode.
9	DEEBOT gets stuck while working and stops.	DEEBOT has ingested something on the floor (electrical wires, curtains, carpet fringing, etc.).	DEEBOT will try various ways to free itself. If it is unsuccessful, manually remove them manually.
		DEEBOT might be stuck under furniture if the clearance is about the same height as itself.	Please set a physical barrier or set a virtual boundary via the ECOVACS HOME app.
		DEEBOT is stuck in a narrow area.	It is recommended to tidy up your home beforehand, manually block narrow entrances, or set virtual boundaries via the ECOVACS HOME app.
10	DEEBOT traces a random route, goes off route, repeats passes over the same spots, or misses small areas. (If DEEBOT temporarily misses a large area, it will automatically return to make sure it is thoroughly cleaned, so don't worry. Sometimes DEEBOT may re-enter already cleaned rooms; this may not be a repeated cleaning, but simply an automatic spot-filling operation.)	Objects such as wires and slippers on the ground affect DEEBOT's normal operation.	Before cleaning, please tidy up wires, slippers, and other objects on the ground as much as possible. If there are any missed areas during cleaning, DEEBOT will return to ensure they are thoroughly cleaned. Please do not intervene (such as moving DEEBOT or blocking its route).
		The driving wheels may slip on the ground when DEEBOT climbs steps, thresholds, and door bars, affecting its ability to navigate the entire house environment.	It is recommended to close the door of the affected area and clean the area separately. After cleaning, DEEBOT will return to its starting location. Do not worry about this.
		On freshly waxed or polished floors, as well as smooth tiles, there may be less friction between the driving wheels and the floor.	Please wait for the wax to dry before cleaning.
		Due to variations in home environments, some areas cannot be cleaned.	It is recommended to tidy up your home beforehand to ensure DEEBOT can enter and clean.

No.	Malfunction	Possible Cause	Solution
11	Remote control is delayed.	Poor Wi-Fi signal on DEEBOT causes slow video loading.	It is recommended to use DEEBOT in an area with a good Wi-Fi signal.
12	DEEBOT does not empty the dust bin after returning to the OMNI Station.	The Auto-Empty function has not been turned on in the ECOVACS HOME app.	Turn on the auto-empty function in the ECOVACS HOME app.
		The dust bag is not installed in the OMNI Station.	Install the dust bag, and close the dust collection bin.
		Manually moving DEEBOT back to the station did not trigger the auto-empty feature.	It is recommended to let DEEBOT return to the station on its own for auto emptying and charging after cleaning. Please do not move it manually.
		In Do Not Disturb mode, DEEBOT will not empty the dust bin after returning to the station.	Cancel Do Not Disturb mode in the ECOVACS HOME app or manually start dust emptying.
13	Auto-Empty failed.	If you've ruled out the above possible causes, the problem may stem from a faulty component in the OMNI Station.	Please contact our after-sales service.
		The OMNI station detects a decrease in emptying efficiency.	Replace the dust bag according to the [Regular Maintenance] section and close the dust collection bin. If the dust bag is not full when the app prompts the issue, remove the dust bag and reinstall it.
		The dust disposal port is blocked by foreign objects.	Take out the dust bin and remove foreign objects from the dust disposal port.

No.	Malfunction	Possible Cause	Solution
14	The inner side of the dust collection bin is dirty.	Fine particles collect on the inner side of the dust collection bin through the dust bag.	Clean the inner side of the dust collection bin.
		The dust bag is broken.	Check and replace the dust bag if necessary.
15	Dust leaks out when DEEBOT is operating.	The dust disposal port is blocked by foreign objects.	Take out the dust bin and remove foreign objects from the dust disposal port.
16	The mopping pad plates do not rotate.	The mopping pad plates are not properly installed.	Install the mopping pad plates properly. Press the mopping pad assembly into the mounting slots until you hear a "click".
		The mopping pad plates are stuck due to a foreign object.	Remove the object.
17	DEEBOT is not responding to commands from the OMNI Station.	DEEBOT is not inside the station.	Please ensure DEEBOT is inside the station.
18	The driving wheel is stuck.	The driving wheel is entangled or stuck due to foreign objects.	Please rotate and press the driving wheels to check for and remove any foreign objects that are entangled or jammed. If this problem persists, please contact after-sales service for help.

No.	Malfunction	Possible Cause	Solution
19	The water in the mop washing tray is full and cannot be drained. A voice prompts that the mop washing tray is full.	The dirty water tank is not properly installed.	Tap down on the dirty water tank to ensure it is properly installed.
		The sealing plugs in the dirty water tank are not installed properly.	Make sure that the two sealing plugs are properly installed.
		The OMNI Station cannot drain water normally.	Follow the instructions for draining in the app to see whether the station can drain water normally. If the draining still fails, check for and remove any foreign objects between the dirty water tank and the station.
		The suction port of the mop washing tray is blocked.	Ensure that there is no foreign object in the suction port of the mop washing tray.
		The removable tray base or scraper plate of the mop washing tray is dirty.	Remove the removable tray base and scraper plate of the mop washing tray and rinse them with clean water.
		If no water flows into the mop washing tray base, check if the floating ball is stuck and cannot fall back.	Remove the mop washing tray and put the floating ball in its original position.
		If the voice alert persists.	Power off and on the station. If this problem persists, please contact after-sales service for help.

If this problem persists, please contact after-sales service for help.

Technical Specifications

Product Model	DEX69/DDX47
Rated Input	20V === 2A
Charging Time	Approximately 4.0 hours
Station Model with Auto Mop Washing and Auto-Empty	CH2453L/CH2453M
Rated Input	220-240V ~ 50-60Hz
Rated Output	20V === 2A
Rated Input Current (Charging)	0.5A
Power (Emptying)	650W
Power (Hot Water Mop Washing)	150W
DEEBOT Dimensions (Width x Depth x Height)	352.7*351.6*81mm
Station Dimensions (Width x Depth x Height)	350*477*533mm w/ Station Slope Base; 350*294*533mm w/o Station Slope Base

Output power of the wireless module is less than 100 mW.

Note: Technical and design specifications may be changed for continuous product improvement.

Explore more accessories at <https://www.ecovacs.com>.

Based on product requirements (functionality and user experience), our products use a non-ultra-low power appliance architecture, so there is no off mode and no standby mode. After the machine is fully charged, it will enter the network standby mode within 20 minutes. Networked standby mode power is 1.4W.

Get the full Instruction Manual

Please use the mobile camera to scan the QR code and obtain the user guide.

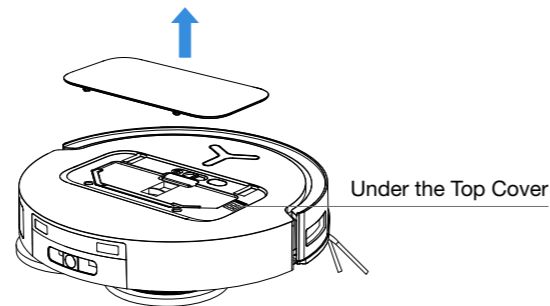

WICHTIGE SICHERHEITSHINWEISE

WICHTIGE SICHERHEITSHINWEISE

Beim Einsatz eines Elektrogeräts sollten die folgenden Grundregeln beachtet werden:

BEACHTEN SIE ALLE ANWEISUNGEN VOR DEM GEBRAUCH DIESES GERÄTS BEWAHREN SIE DIESE ANWEISUNGEN AUF

1. Dieses Gerät kann von Kindern ab 8 Jahren und Personen mit eingeschränkten körperlichen, sensorischen oder geistigen Fähigkeiten oder fehlender Erfahrung und Kenntnis benutzt werden, wenn sie in den sicheren Gebrauch eingewiesen sind oder beaufsichtigt werden und die innewohnenden Gefahren verstehen. Kinder dürfen nicht mit dem Gerät spielen. Wartung und Reinigung dürfen Kinder nicht ohne Aufsicht durchführen.
2. Räumen Sie den Reinigungsbereich frei. Entfernen Sie Stromkabel und kleine Gegenstände vom Boden, in denen sich das Gerät verfangen könnte.
3. Falten Sie Teppichfransen unter den Teppich und heben Sie auf den Boden hängende Vorhänge und Tischdecken hoch.

4. Wenn der Reinigungsbereich aufgrund einer Stufe oder Treppe abfällt, sollten Sie das Gerät so bedienen, dass es den Höhenwechsel erkennen kann, ohne über die Kante zu fallen. Unter Umständen kann eine Schranke vor diesem Bereich einen Absturz des Geräts verhindern. Achten Sie dabei auf eine stolperfreie Abspernung.
5. Verwenden Sie das Gerät nur gemäß den Betriebsanleitungen. Nur vom Hersteller empfohlenes oder verkauftes Zubehör verwenden.
6. NUR für den Hausgebrauch im INNENBEREICH. Gerät nicht im Außenbereich oder in gewerblichen oder industriellen Umgebungen verwenden.
7. Nicht ohne Staubbehälter und/oder Filter verwenden.
8. Netzschalter vor Entfernen des Staubbehälters ausschalten.
9. Gerät nicht in einer Umgebung betreiben, in der sich brennende Kerzen oder zerbrechliche Gegenstände befinden.
10. Haare, lose Kleidung, Finger und alle Körperteile von Öffnungen und beweglichen Teilen fernhalten.
11. Gerät nicht in einem Raum betreiben, in dem ein Säugling oder Kind schläft.

12. Gerät nicht auf nassen oder Flächen mit stehendem Wasser betreiben.
13. Das Gerät darf keine großen Gegenstände wie Steinen, Papierfetzen ö. ä. aufsaugen, die es verstopfen könnten.
14. Das Gerät darf keine entflammbaren oder brennbaren Stoffe wie Benzin, Drucker- oder Kopierertoner aufsaugen. Betreiben Sie es nicht in Bereichen, in denen diese Stoffe vorhanden sein könnten.
15. Mit dem Gerät keine brennenden oder rauchenden Gegenstände wie Zigaretten, Streichhölzer, heiße Asche usw. aufnehmen.
16. Keine Gegenstände in die Saugöffnung stecken. Nicht betreiben, wenn die Saugöffnung blockiert ist. Einlass frei von Staub, Flusen, Haaren oder allem, was den Luftstrom beeinträchtigen könnte, halten.
17. Bei Beschädigung des Netzkabels sollte es aus Sicherheitsgründen vom Hersteller oder seinem Kundendienst ausgetauscht werden.
18. Vor Reinigung oder Wartung Netzschalter ausschalten.
19. Der geeignete Lithium-Akku-Typ für den CH2453L/CH2453M ist ein Block mit bis zu 8 Zellen, max. Nennspannung DC 14,4 V, Nennkapazität 5.800mAh/4.800mAh. Der Akku sollte vor der Entsorgung des Geräts gemäß den Vorschriften entnommen werden.
20. Bitte entsorgen Sie verbrauchte Akkus vorschriftsgemäß.
21. Verbrennen Sie das Gerät nicht, auch wenn es schwer beschädigt ist. Die Akkus können bei einem Brand explodieren.
22. Das Gerät muss entsprechend den Anweisungen in dieser Betriebsanleitung verwendet werden. Ecovacs Home Service Robotics übernimmt keine Haftung oder Verantwortung bei Schäden oder Verletzungen aufgrund von unsachgemäßem Gebrauch.
23. Der Roboter enthält Akkus, die nur von Fachkräften ausgetauscht werden können. Zum Austausch des Roboterakkus wenden Sie sich an den Kundendienst.
24. Die Netzspannung muss der Spannung der OMNI-Station entsprechen.
25. Verwenden Sie nur den Originalakku und die OMNI-Station, die vom Hersteller mit dem Gerät geliefert wurden. Der Betrieb mit Batterien ist untersagt.
26. Achten Sie darauf, das Netzkabel nicht zu beschädigen. Gerät und OMNI-Station nicht am Netzkabel ziehen oder tragen. Verwenden Sie das Netzkabel nicht als Griff, klemmen Sie es nicht unter einer Tür ein und ziehen Sie es nicht um scharfe Kanten oder Ecken. Fahren Sie mit dem Gerät nicht über das Netzkabel. Halten Sie das Netzkabel von heißen Oberflächen fern.
27. Verwenden Sie die OMNI-Station nicht, wenn sie beschädigt ist. Bei Beschädigung oder Defekt darf das Netzteil nicht repariert und nicht weiter verwendet werden.
28. Nicht mit beschädigtem Netzkabel oder Sockel verwenden. Gerät und OMNI-Station nicht betreiben, wenn sie nicht korrekt funktionieren, fallen gelassen oder beschädigt wurden, im Freien standen oder mit Wasser in Berührung kamen. Das Gerät darf nur durch den Hersteller oder seinen Kundendienst repariert werden.
29. Vor Reinigung oder Wartung der OMNI-Station muss der Stecker aus der Steckdose gezogen werden.
30. Nehmen Sie das Gerät aus der OMNI-Station und schalten Sie den Netzschalter aus, bevor Sie den Akku entfernen und das Gerät entsorgen.
31. Wenn Sie die OMNI-Station längere Zeit nicht verwenden, ziehen Sie bitte den Stecker.
32. Wenn der Roboter längere Zeit nicht benutzt wird, schalten Sie ihn zur Lagerung aus und ziehen Sie den Netzstecker der OMNI-Station.
33. **WARNUNG:** Geben Sie sauberes Wasser nur in den sauberen Tank.
34. **WARNUNG:** Verwenden Sie zum Aufladen des Akkus nur das mitgelieferte, abnehmbare Netzteil (CH2453L/CH2453M).

Gemäß den Vorschriften zur HF-Belastung sollte bei laufendem Gerät ein Mindestabstand von 20 cm zu Personen eingehalten werden. Zur Einhaltung der Vorschriften ist der Betrieb in geringerer Distanz nicht ratsam. Die Sendeantenne darf nicht mit einer anderen Antenne oder einem anderen Sender in Kontakt gelangen.

Geräteaktualisierung

Normalerweise werden einige Geräte alle zwei Monate aktualisiert, dies ist jedoch nicht immer der Fall. Einige Geräte, insbesondere solche, die vor mehr als drei Jahren auf den Markt kamen, werden nur aktualisiert, wenn eine kritische Sicherheitslücke gefunden und behoben wird.

	Achtung: heiße Oberfläche
	Kurzschlussfester Sicherheitstrafo
	Schaltnetzteil
	Nur für den Innenbereich
	Gleichstrom
	Wechselstrom
	Lesen Sie vor dem Aufladen die Anleitung.
	Polarität des Ladeports
	Zeitgesteuerte Miniaturesicherung

Die Fernüberwachung darf nur zum reinen Selbstschutz und zur Einzelkontrolle von nicht-öffentlichen, in Privatbesitz befindlichen Orten eingesetzt werden. Bitte beachten Sie bei Betrieb die geltenden datenschutzrechtlichen Bestimmungen. Keine Überwachung öffentlicher Orte, insbesondere nicht mit heimlicher Absicht und/oder seitens des Arbeitgebers ohne berechtigten Grund. Eine solche nicht gerechtfertigte Verwendung erfolgt ausschließlich auf Risiko und Verantwortung des Betreibers.

EU-Konformitätserklärung Benutzerinformationen zur Entsorgung von Elektro- und Elektronikaltgeräteabfall



Dieses Symbol auf dem Produkt oder seiner Verpackung weist darauf hin, dass gebrauchte Elektro- und Elektronikprodukte nicht mit unsortiertem Hausmüll vermischt werden dürfen. Für eine ordnungsgemäße Behandlung liegt es in Ihrer Verantwortung, Ihre Abfallgeräte zu entsorgen, indem Sie sie an die dafür vorgesehenen Sammelstellen zurücksenden. Die korrekte Entsorgung dieses Produkts trägt dazu bei, wertvolle Ressourcen zu sparen und mögliche negative Auswirkungen auf die menschliche Gesundheit und die Umwelt zu vermeiden, die andernfalls durch unsachgemäße Abfallbehandlung entstehen könnten. Zur Rückgabe Ihres gebrauchten Gerätes nutzen Sie bitte die Rückgabe- und Sammelsysteme (weitere Informationen dazu bei Ihren Behörden vor Ort), oder wenden Sie sich an den Händler, bei dem Sie das Produkt gekauft haben. Die Rückgabe ist kostenlos. Für die falsche Entsorgung dieser Abfälle können gemäß Ihren nationalen Rechtsvorschriften Strafen verhängt werden.

Informationen zur Entsorgung von Altbatterien



Dieses Symbol bedeutet, dass Batterien und Akkumulatoren am Ende ihrer Lebensdauer nicht mit unsortiertem Hausmüll vermischt werden dürfen. Ihre Teilnahme ist ein wichtiger Teil der Bemühungen, die Auswirkungen von Batterien und Akkumulatoren auf die Umwelt und die menschliche Gesundheit zu minimieren. Für ein ordnungsgemäßes Recycling können Sie dieses Produkt oder die darin enthaltenen Batterien oder Akkus an Ihren Lieferanten oder an eine dafür vorgesehene Sammelstelle zurücksenden, die kostenlos ist. Die korrekte Entsorgung dieses Produkts trägt dazu bei, wertvolle Ressourcen zu sparen und mögliche negative Auswirkungen auf die menschliche Gesundheit und die Umwelt zu vermeiden, die andernfalls durch unsachgemäße Abfallbehandlung entstehen könnten. Für die falsche Entsorgung dieser Abfälle können vorschriftsgemäße Strafen verhängt werden. Es gibt separate Sammelsysteme für gebrauchte Batterien und Akkus. Bitte entsorgen Sie Batterien und Akkus ordnungsgemäß in Ihrem örtlichen Abfallsammel/Recyclingzentrum.

Richtlinie zur Beschränkung der Verwendung bestimmter gefährlicher Stoffe (RoHS)

Ecovacs Home Service Robotics Co., Ltd. erklärt hiermit, dass das gesamte Produkt einschließlich der Teile (Kabel, Schnüre usw.) die Anforderungen der RoHS-Richtlinie 2011/65/EU und der Änderung der Delegierten Richtlinie (EU) der Kommission 2015/863 über die Beschränkung der Verwendung bestimmter gefährlicher Stoffe in elektrischen und elektronischen Geräten ("RoHS-Neufassung" oder "RoHS 2.0") erfüllt.

Funkanlagenrichtlinie

Ecovacs Home Service Robotics Co., Ltd. erklärt hiermit, dass das in diesem Abschnitt aufgeführte Produkt den grundlegenden Anforderungen und anderen relevanten Bestimmungen der Funkanlagenrichtlinie 2014/53/ EU entspricht.

Bevollmächtigter Vertreter in Europa:



ECOVACS Europe GmbH
Holzstraße 2 | 40221 Düsseldorf | Deutschland

Ecovacs Home Service Robotics Co., Ltd. erklärt hiermit, dass das Produkt die grundlegenden Anforderungen und andere relevanten Bestimmungen der RoHS-Richtlinie 2011/65/EU und der Änderung der Delegierten Richtlinie (EU) der Kommission 2015/863, die Funkanlagenrichtlinie 2014/53/EU und die Maschinenrichtlinie 2006/42/EG erfüllt. Die Konformitätserklärung kann unter folgender Adresse eingesehen werden: <https://www.ecovacs.com/global/compliance>.

LIEFERUMFANG

1 Packungsinhalt

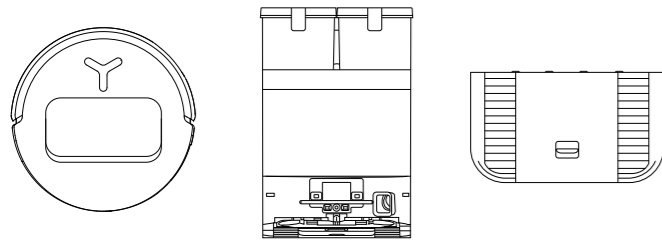

DEEBOT

OMNI-Station
(mit integriertem Staubbeutel)

Basis



Seitenbürste

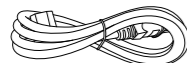

Stromkabel



Bedienungsanleitung

2 Bestandteile

1. DEEBOT Vorderansicht

Tasten am DEEBOT

Drücken: Wechsel Start/Pause

3 Sekunden lang gedrückt halten:

Zurück zur Station

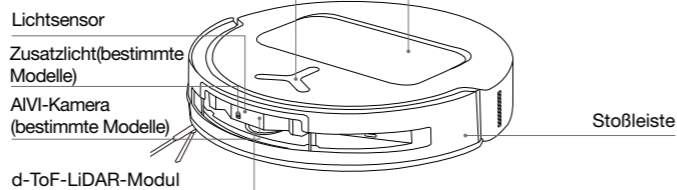

Lichtsensoren

Zusatzlicht (bestimmte Modelle)

AI-VI-Kamera (bestimmte Modelle)

d-ToF-LiDAR-Modul

Obere Abdeckung

Stoßleiste

2. DEEBOT Unteransicht

Fallschutzsensoren

Seitenbürste

Teppicherkennungssensor

Taste zur Bürstentriegelung

Aufnahme Wischpad-Gruppe

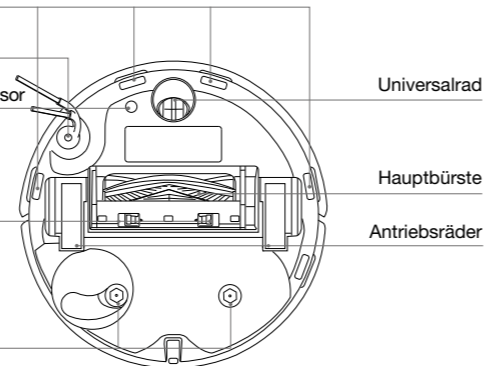

Universalsrad

Hauptbürste

Antriebsräder

3. Innenseite von DEEBOT (unter der oberen Abdeckung)

RESET-Taste

Netzwerkeinrichtung: Drücke einmal die Reset-Taste; eine Sprachansage führt dich durch den Netzwerkeinrichtungsprozess.

Werkseinstellungen zurücksetzen: Halte die Reset-Taste 5 Sekunden lang gedrückt. Nach der Sprachansage hörst du die Startmusik, und der DEEBOT wird auf seine Werkseinstellungen zurückgesetzt. Bitte mit Vorsicht verwenden.

WLAN-Statusanzeige/
RESET-Taste

Ladekontakte

Wasserfüllanschluss

4. Wischpad-Gruppe

Wischpad-Platten

5. Staubbehälter

Filter

Primärfilter

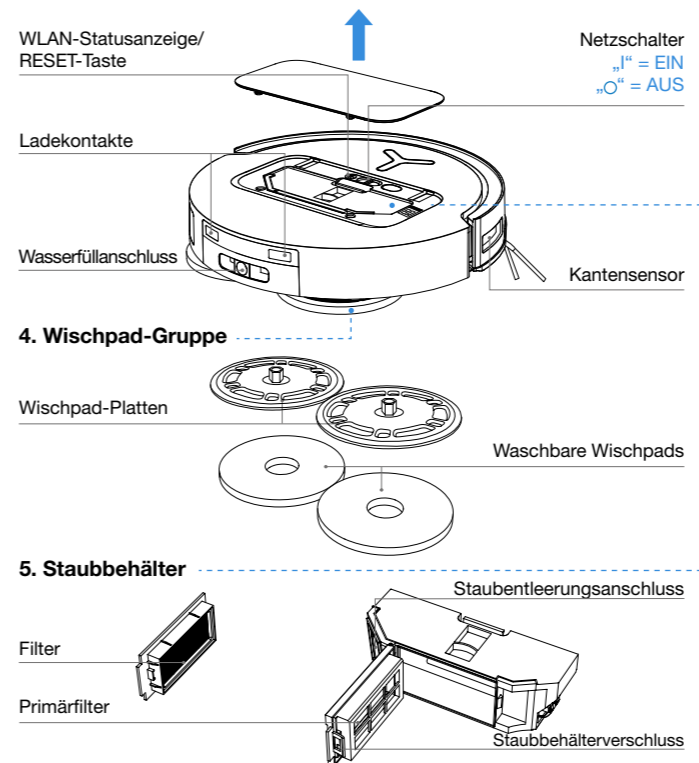

Netzschalter
„I“ = EIN
„O“ = AUS

Kantensensor

Waschbare Wischpads

Staubentleerungsanschluss

Staubbehälterverschluss

6. Vorderansicht OMNI-Station

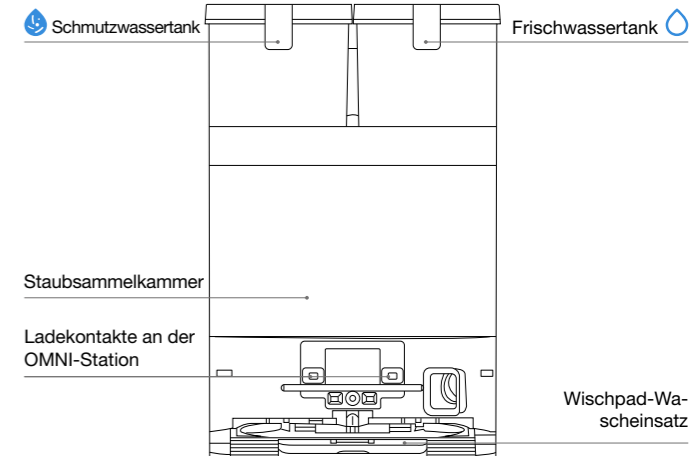

Schmutzwassertank

Frischwassertank

Staubsammelkammer

Ladekontakte an der OMNI-Station

Wischpad-Wascheinsatz

Hinweis:

- Wenn der DEEBOT nicht aufgeladen wird, wische die Ladekontakte mit einem sauberen, trockenen Tuch ab.

7. Staubbeutel

Staubbeutelgriff

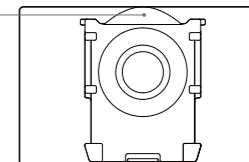

8. Rückansicht OMNI-Station

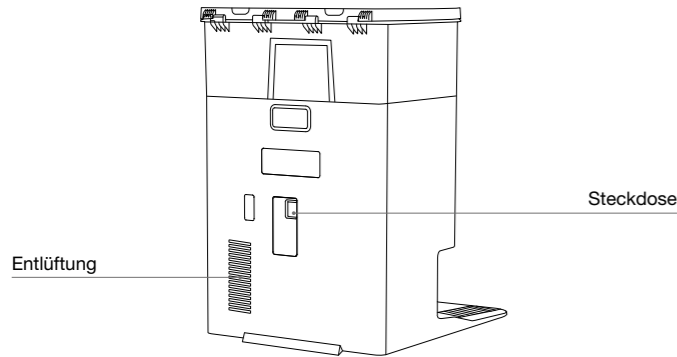

9. Sensorübersicht

Bestandteil	Funktionelle Beschreibung
d-ToF-LiDAR-Modul	DEEBOT nutzt Laser-Technologie, um die Entfernung zu den umliegenden Gegenständen zu berechnen. Dazu misst er die Zeit, die das Laserlicht braucht, um von den Gegenständen zurück zu den Sensoren reflektiert zu werden. Während DEEBOT sich in einer bestimmten Umgebung bewegt, ermittelt er die Positionen der umgebenden Hindernisse und erstellt eine Karte der räumlichen Umgebung, in der er sich bewegt. Der Erfassungsbereich beträgt 10 m.
Lichtsensor	Der Sensor sendet Infrarotstrahlen und empfängt das von Hindernissen in seinem Weg reflektierte Licht. Anschließend berechnet er die Entfernung zum Hindernis mithilfe ähnlicher Dreiecke. Wenn der Sensor ein Hindernis in der Nähe erkennt, dreht sich DEEBOT automatisch, um es zu umfahren. Der Erfassungsbereich beträgt 0,4 m.

Fallschutzsensoren	Ein Infrarotsensor an der Unterseite von DEEBOT überwacht den Abstand zwischen der Basis des Roboters und dem Boden. Erkennt das Gerät eine Abwärtsstufe vor sich (z. B. >55 mm auf weißen Oberflächen, >30 mm auf schwarzen Oberflächen) und überschreitet der Sensorwert einen voreingestellten Schwellenwert, stoppt der DEEBOT seine Vorwärtsbewegung und aktiviert seine Absturzsisicherung.
Teppichsensor	Der Sensor sendet über eine Ultraschallsonde Ultraschallwellen mit einer Frequenz von 300 kHz aus. Teppiche absorbieren Ultraschallenergie. Wenn die reflektierte Energie unter einem voreingestellten Schwellenwert liegt, erkennt DEEBOT daher das Vorhandensein eines Teppichs. In den Labortests von ECOVACS kann das System mehr als 50 auf dem Markt erhältliche Teppicharten identifizieren.
Antikollisionssensor	Mit dem Optokoppler-Schalter vermeidet DEEBOT Hindernisse, bevor es zu einer Kollision kommt.
Kantensensor	DEEBOT verwendet einen linearen Laser, um den Abstand zwischen DEEBOT und Objekten in seiner Umgebung zu ermitteln. Wenn sich auf der rechten Seite eine Wand oder ein Hindernis befindet, führt der DEEBOT kantennahe Bewegungen aus, um eine unvollständige Reinigung zu vermeiden und Kollisionen zu verhindern.
AIVI-Kamera	Eine KI-Kamera erfasst Umgebungsbilder. *Damit können Videos aufgezeichnet und über das Mikrofon Videoanrufe getätigt werden. (bestimmte Modelle)

Verwendung

1 Hinweise vor der Reinigung

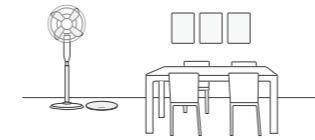

Reinigungsbereich aufräumen

Um die größtmöglichen Reinigungsbereich zu erreichen, stelle Möbel wie Tische, Stühle und Standventilatoren an ihren richtigen Platz und räume niedrig liegende Gegenstände wie Waagen weg, bevor du DEEBOT verwendest.



Entferne Sachen wie Kabel, Kleidung und Hausschuhe vom Boden, um die Reinigungseffizienz zu verbessern.

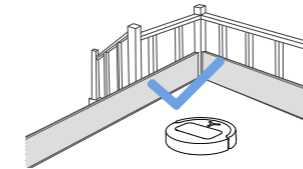

Herabfallen von DEEBOT verhindern

Platziere eine physische Barriere am Rand von Absturzstellen wie Treppen und Stufen, damit der DEEBOT nicht herunterfällt.

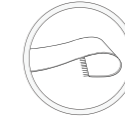

Bevor du das Produkt auf einem Teppich mit Fransen an den Rändern benutzt, falte die Fransen unter den Teppich.



Türen öffnen für DEEBOT-Erkundung

Öffne alle Zimmertüren, damit DEEBOT dein Zuhause vollständig erfassen und eine Karte erstellen kann.



Stelle dich nicht direkt vor den DEEBOT, auf Schwellen oder in engen Durchgängen, weil das den Roboter daran hindern könnte, den zu reinigenden Bereich zu erkennen.

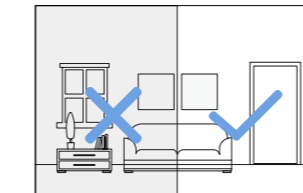

Sorge für genug Beleuchtung

Stelle sicher, dass alle zu reinigenden Bereiche gut beleuchtet sind, damit die AIVI-Kamera des DEEBOT Hindernisse wie Schuhe, Socken und Kabel genau erkennen und umfahren kann.



Sorge dafür, dass der DEEBOT klare Sicht hat, und vermeide auf dem Objektiv der AIVI-Kamera Kratzer und Schmutz durch Fingerabdrücke oder Fettflecken. Die Kamera kann mit einem sauberen, weichen Tuch abgewischt werden. Reinigungsmittel, Waschmittel oder Sprays sind nicht nötig.

2 Schnellstart

Entferne vor Verwendung des Geräts alle Schutzmaterialien.

1. Installation von DEEBOT und OMNI-Station

Ein „Klick“-Geräusch signalisiert die korrekte Installation.

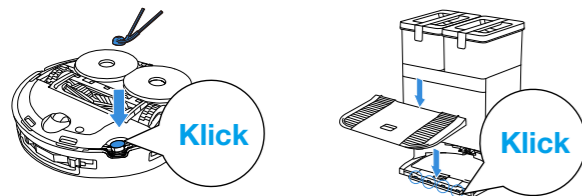

2. Strom anschließen und Station aufstellen

Stelle die OMNI-Station an einer Wand auf einer ebenen, harten Fläche auf. Platziere keine Gegenstände innerhalb von 0,05 m links oder rechts und 0,8 m vor dem Gerät.

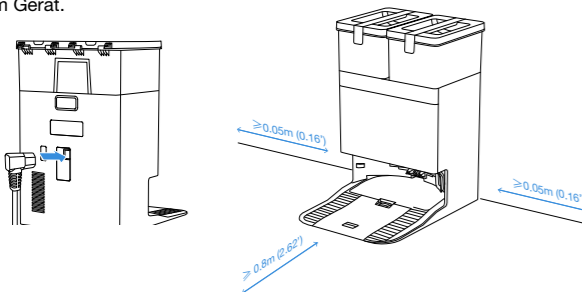

Hinweis:

- Sollten sich in der Nähe der OMNI-Station reflektierende Gegenstände wie Spiegel oder reflektierende Sockelleisten befinden, sollten die unteren 14 cm dieser Objekte abgedeckt werden.
- Setze die OMNI-Station keiner direkten Sonneneinstrahlung aus.
- Für eine optimale Benutzererfahrung wird empfohlen, das Gerät an einem Ort mit starkem WLAN-Signal aufzustellen.

3 Frischwassertank befüllen

Nimm den Frischwassertank heraus, öffne den Tankdeckel und fülle den Tank bis zur maximalen Wasserstandsmarkierung mit Wasser auf. Schließe nach dem Nachfüllen den Tankdeckel und setze den Frischwassertank wieder in die Station ein.

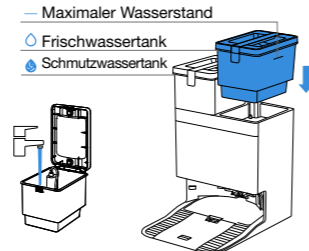

Hinweis:

- Wische mit einem sauberen, trockenen Tuch jegliches Wasser von der Oberfläche des Tanks ab.
- Vergewissere dich vor dem Gebrauch, dass die Deckel vom Frischwassertank und vom Schmutzwassertank richtig verschlossen sind, damit der normale Betrieb nicht gestört wird.
- Eventuelle Wasserflecken in den Wassertanks stammen von Funktionstests. Das wird die Leistung nicht beeinträchtigen.

4 Reinigungslösung einfüllen

Bei Stationen mit automatischer Nachfüllung (bei bestimmten Modellen) fülle die Lösung wie folgt nach:

1. Nimm die Staubsammelkammer ab, greif mit dem Finger in die Lasche unten am Reinigungsmittelbehälter, zieh den Behälter heraus und stelle ihn auf eine stabile, ebene Fläche.

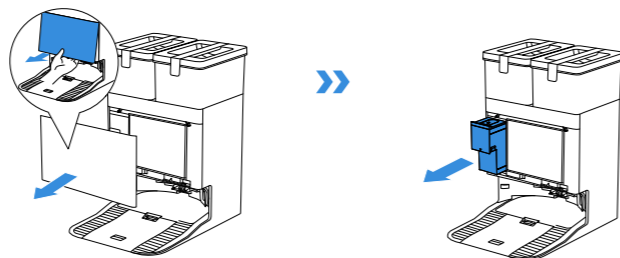

2. Öffne den Deckel des Reinigungsmittelbehälters und fülle ECOVACS DEEBOT Reinigungslösung ein. Schließe den Deckel des Reinigungslösungsbehälters und setze ihn in die Station ein.

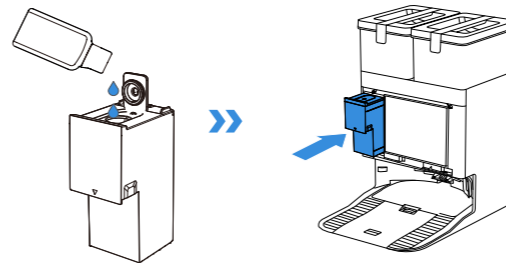

3. Setze die Abdeckung der Staubsammelkammer wieder auf und drücke sie fest an, damit sie richtig schließt.

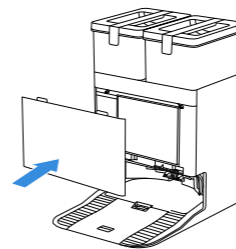

Hinweis:

- Um die Lebensdauer zu verlängern, verwende bitte ausschließlich die ECOVACS DEEBOT Reinigungslösung.
- Achte darauf, dass keine Fremdkörper in den Reinigungsmittelbehälter fallen.

Bei Stationen ohne automatischer Nachfüllung fülle die Lösung wie folgt ein:

Fülle den Frischwassertank bis zur maximalen Wasserstandsmarkierung und gib dann mit dem Flaschenverschluss eine angemessene Menge Reinigungslösung im Verdünnungsverhältnis 1:200 hinzu. Schließe den Deckel des Wassertanks und schüttele ihn vor Gebrauch leicht, um den Inhalt zu vermischen.

Hinweis:

Um die Lebensdauer zu verlängern, verwende bitte ausschließlich die ECOVACS DEEBOT Reinigungslösung.

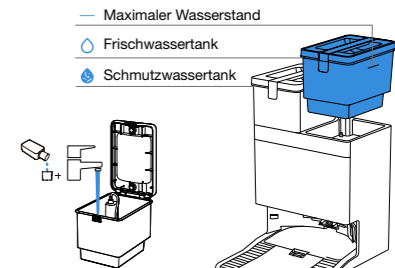

Hinweis:

- Wische mit einem sauberen, trockenen Tuch jegliches Wasser von der Oberfläche des Tanks ab.
- Vergewissere dich vor dem Gebrauch, dass die Deckel vom Frischwassertank und vom Schmutzwassertank richtig verschlossen sind, damit der normale Betrieb nicht gestört wird.
- Eventuelle Wasserflecken in den Wassertanks stammen von Funktionstests. Das wird die Leistung nicht beeinträchtigen.
- Wenn das von dir gekaufte Produkt über eine automatische Nachfüllfunktion verfügt, empfehlen wir, die Reinigungslösung wie folgt hinzuzufügen.

5 ECOVACS HOME App herunterladen

Lade die ECOVACS HOME App herunter, um weitere Funktionen des DEEBOT zu entdecken:

Option 1: Scanne den QR-Code unter der oberen Abdeckung, um die App herunterzuladen.

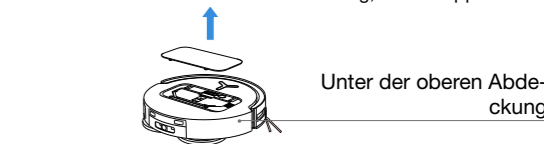

Option 2: Suche im App Store oder bei Google Play nach „ECOVACS HOME“, um die App herunterzuladen.

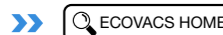

Hinweis: Befolge nach der Installation die Anweisungen auf dem Bildschirm der mobilen App, um die Registrierung, die Anmeldung und die Netzwerkeinrichtung abzuschließen.

6 DEEBOT einschalten

Schalte den Netzschalter unter der Abdeckung des DEEBOT ein („I“ = EIN, „O“ = AUS) und stelle den DEEBOT vor die Station, die an die Stromversorgung angeschlossen sein muss.

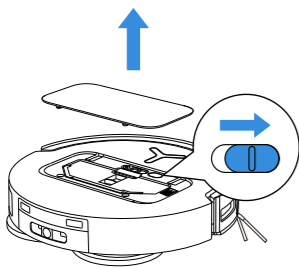

7 DEEBOT mit der App verbinden

Voraussetzungen für WLAN-Netzwerk:

- Du nutzt ein gemischtes Netzwerk mit 2,4 GHz oder 2,4/5 GHz.
- Dein Router unterstützt 802.11b/g/n und das IPv4-Protokoll.
- Keinen VPN- (Virtual Private Network) oder Proxy-Server verwenden.
- Kein verborgenes Netzwerk nutzen.
- WPA und WPA2 mit TKIP-, PSK- oder AES/CCMP-Verschlüsselung.
- WEP EAP (Enterprise Authentication Protocol) wird nicht unterstützt.
- Nutze die WLAN-Kanäle 1–11 in Nordamerika und die Kanäle 1–13 außerhalb Nordamerikas (siehe örtliche Genehmigungsbehörde).
- Wenn du einen Netzwerk-Extender/Repeater benutzt, sind der Netzwerkname (SSID) und das Passwort die gleichen wie bei deinem Hauptnetzwerk.
- Aktiviere WPA2 auf deinem Router.

WLAN-Anzeige

	Blinkt langsam weiß	WLAN-Verbindung unterbrochen
	Schnell weiß blinkend	Verbindung wird hergestellt
	Weiß leuchtend	Mit WLAN verbunden

Beachte bitte, dass du für intelligente Funktionen wie Fernstart, Sprachinteraktion, 2D/3D-Kartenanzeige und Steuerungseinstellungen sowie personalisierte Reinigung (je nach Gerät) die App ECOVACS HOME brauchst, die laufend aktualisiert wird. Damit wir wichtige und notwendige Daten von dir verarbeiten können, musst du unserer Datenschutzerklärung und Nutzungsvereinbarung zustimmen, bevor du bestimmte Funktionen der ECOVACS HOME App zur Steuerung des Geräts nutzen kannst. Wenn du mit unserer Datenschutzerklärung und der Nutzungsvereinbarung nicht einverstanden bist, stehen dir diese Funktionen nicht zur Verfügung. Die Grundfunktionen dieses Geräts kannst du aber trotzdem für den manuellen Betrieb nutzen.

Netzwerkschnittstellen-Information

Name	Beschreibung
Infrarotschnittstelle	Die Infrarotschnittstelle ist standardmäßig deaktiviert und wird aktiviert, wenn sich der Roboter in der Ladestation befindet. Wenn sich der DEEBOT in der Ladestation befindet, kommuniziert er über die Infrarotschnittstelle mit der Ladestation.
WLAN*	Vermittelt die Datenübertragung zwischen App und Roboter, damit er über die App gesteuert werden kann.
ECOVACS HOME App	ECOVACS-Produkte enthalten intelligente Funktionen wie Netzwerkeinrichtung, Kartierung und Auswahl des Reinigungsmodus (produktspezifisch). Sie setzen voraus, dass die offizielle App „ECOVACS Home“ heruntergeladen und installiert worden ist.

* Die Roboterstaubsauger der Deebot-Serie sind für die Reinigung im Privatbereich vorgesehen. Der Betrieb erfordert privates WLAN. Der DDoS-Schutz muss durch die Benutzer über die Routeneinstellungen konfiguriert werden.

8 DEEBOT Aufladen

Rufe DEEBOT über die ECOVACS HOME App zurück oder halte die Taste am DEEBOT 3 Sekunden lang gedrückt, damit DEEBOT zum Aufladen an die OMNI-Station zurückkehrt.

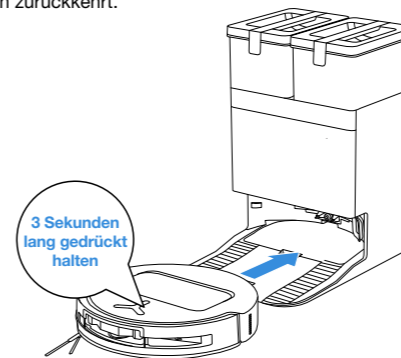

Hinweis:

- DEEBOT kann nicht aufgeladen werden, wenn er ausgeschaltet ist.
- Nach der Reinigung wird empfohlen, DEEBOT eingeschaltet und aufgeladen zu lassen, damit er für die nächste Reinigung bereit ist
- Damit der DEEBOT nach dem Putzen problemlos zur Ladestation zurückkehren kann, solltest du ihn von der OMNI-Station starten lassen und diese während der Reinigung nicht bewegen.

9 Starten der Reinigung

1. Kartenerstellung starten

Wenn du zum ersten Mal eine Karte erstellst, folge bitte DEEBOT, um bei kleineren Problemen zu helfen.

Beispielsweise kann DEEBOT unter Möbeln stecken bleiben. Hier sind die Lösungen:

- ① Hebe niedrige Möbelstücke nach Möglichkeit an;
- ② Decke den Boden des Möbelstücks ab;
- ③ Lege in der App eine virtuelle Grenze fest.

2. Starten der Reinigung

- Beim Kehren und Wischen erkennt DEEBOT den Bodenbelag und hebt die Wischpads automatisch an, wenn er auf Teppich stößt, ohne dass das Wischpad oder die Wischpadplatte manuell entfernt werden müssen. Verwende DEEBOT nicht auf Langflorteppichen oder Teppichböden mit Fasern, die länger als 10 mm sind. Es empfiehlt sich, Langflorteppiche mit einer Florhöhe über 10 mm während der Reinigung zusammenzulegen oder den betreffenden Teppichbereich durch Festlegung einer virtuellen Grenze in der App ECOVACS HOME als Sperrzone zu definieren.

Stelle sicher, dass sich DEEBOT vor der ersten Reinigung in der Station befindet und vollständig aufgeladen ist. Drücke zum Starten auf am DEEBOT. Du kannst auch die ECOVACS HOME App zum Starten verwenden.

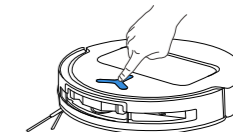

Hinweis:

- Um die Lebensdauer des waschbaren Wischpads zu verlängern, sollte es nicht zu häufig entfernt werden.
- Scheuere die Wischpad-Platten nicht mit einem Lappen oder anderen Gegenständen.
- Ersetze die Wischpads, wenn die ECOVACS HOME App den fälligen Austausch meldet. Weiteres Zubehör findest du in der ECOVACS HOME App oder unter <https://www.ecovacs.com>.

3. Pause

Drücke  am DEEBOT, um den laufenden Betrieb zu unterbrechen. Du kannst DEEBOT auch über die ECOVACS HOME App pausieren.

4. Aufwachmodus

Nach einer kurzen Pause erlöschen alle Anzeigeleuchten am DEEBOT. Drücke , um DEEBOT zu aktivieren.

5. Zurück zur Station

Rufe DEEBOT über die ECOVACS HOME App zurück oder halte die Taste  am DEEBOT 3 Sekunden lang gedrückt, damit DEEBOT zum Aufladen an die Ladestation zurückkehrt.

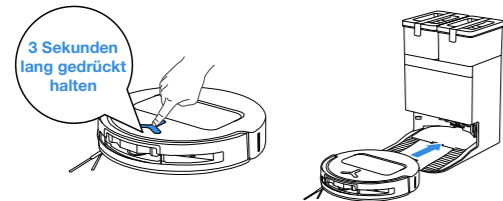

6. Tiefschlafmodus

DEEBOT wechselt in den Tiefschlafmodus, wenn er länger als 10 Stunden außerhalb der Ladestation bleibt, um den Akku zu schonen. Schalte das Gerät aus und wieder ein, um DEEBOT zu aktivieren.

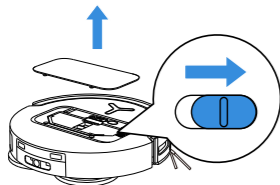

Regelmäßige Wartung

1. Wartungshäufigkeit

Damit dein DEEBOT optimal funktioniert, solltest du ihn regelmäßig warten und regelmäßig Komponenten austauschen:

Teil	Wartungshäufigkeit	Ersatzhäufigkeit
Waschbares Wischpad	/	Alle 1-2 Monate
Staubbeutel	/	Wenn die App dazu auffordert
Seitenbürste	Alle 2 Wochen	Alle 3-6 Monate
Hauptbürste	Wöchentlich	Alle 6-12 Monate
Filter	Wöchentlich	Alle 3-6 Monate
Lichtsensoren Universalrad Fallschutzsensoren Stoßleiste Ladekontakte am DEEBOT Ladekontakte an der OMNI-Station d-ToF-LiDAR-Modul AIVI-Kamera	Jeden Monat	/
Frischwassertank	Alle 3 Monate	/
Schmutzwassertank	Jeden Monat	/
Staubsammelkammer	Jeden Monat	/
Korpus und Unterseite der Station	Jeden Monat	/

Hinweis: Weiteres Zubehör findest du in der ECOVACS HOME App oder unter <https://www.ecovacs.com>.

2. Staubbehälter

1. Öffne die Staubbehälterabdeckung und leere den Staubbehälter.

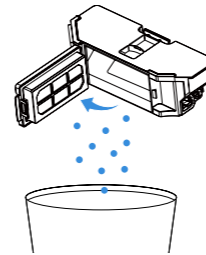

2. Öffne das Filternetz und nimm den Filter heraus.

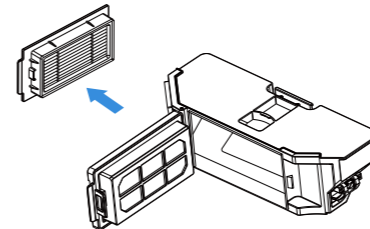

3. Entferne den Staub von beiden Seiten des Filternetzes.

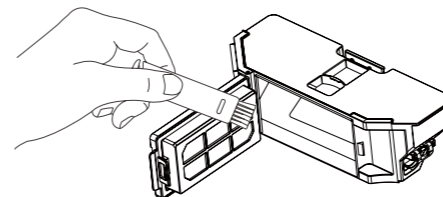

4. Spüle Staubbehälter und Filter mit Wasser ab und schüttele die Wassertropfen ab.

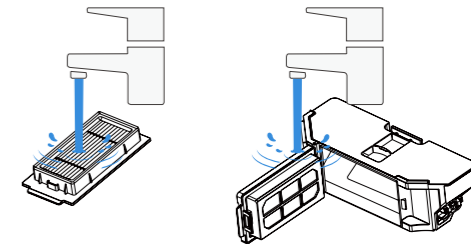

Hinweis:

- Mit klarem Wasser abspülen, wie in der Abbildung gezeigt.
- Der Filter darf nicht mit der Hand abgebürstet oder geschrubbt werden.

5. Lasse ihn an der Luft trocknen

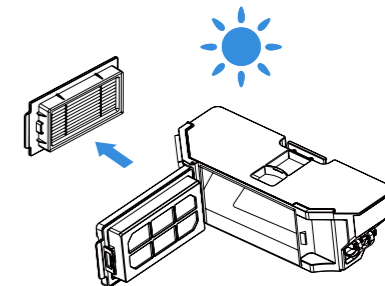

Hinweis: Stelle sicher, dass der Filter vor Gebrauch vollständig trocken ist. Ersatzfilter und Reinigungswerkzeuge für den ECOVACS DEEBOT kannst du über die ECOVACS HOME App oder unter <https://www.ecovacs.com> kaufen

3 Haupt- und Seitenbürste

Reinigen der Hauptbürste

1. Öffne die Hauptbürstenabdeckung.

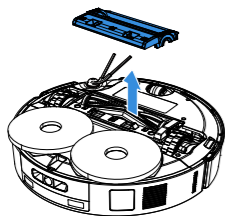

2. Nimm die Hauptbürste heraus und reinige sie.

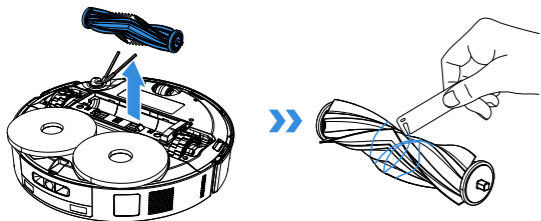

3. Nimm die Kammzinken heraus und reinige sie.

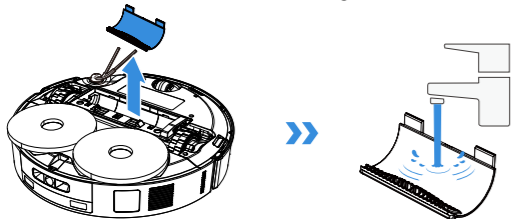

4. Installiere die Kammzinken, die Hauptbürste und die Hauptbürstenabdeckung

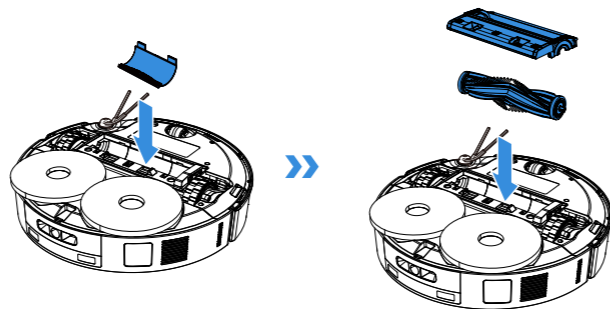

Reinigen der Seitenbürste

1. Entferne und reinige die Seitenbürste.

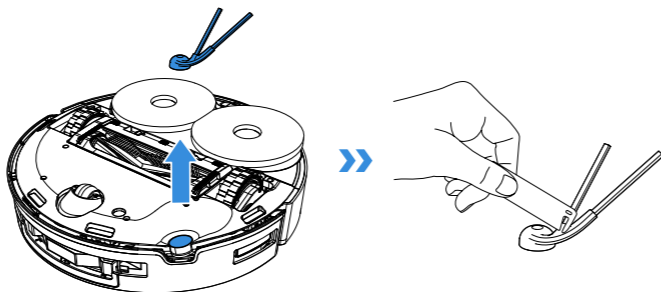

Hinweis: Weiteres Zubehör findest du in der ECOVACS HOME App oder unter <https://www.ecovacs.com>.

4 Andere Bauteile

Reinigen der Sensorlinse

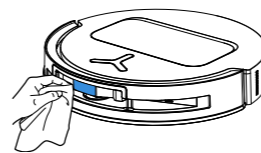

Reinigen der Stoßleiste

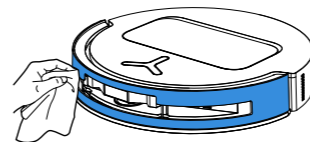

Hinweis: Verwende zum Reinigen der Sensorlinse und der Stoßleiste ein trockenes Tuch. Verwende kein feuchtes Tuch, um Wasserschäden zu vermeiden.

Reinigung des d-ToF-LiDAR-Moduls

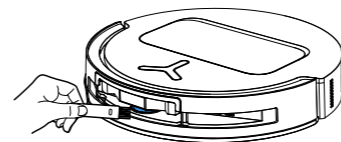

Hinweis: Drehe beim Reinigen des LiDAR-Moduls die Radarglaslinse nach vorne und wische sie vorsichtig mit einer kleinen Bürste ab.

Reinigen der Ladekontakte

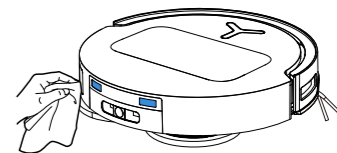

Hinweis: Die Ladekontakte enthalten empfindliche elektronische Bauteile. Verwende zum Reinigen ein trockenes, nicht nasses Tuch, um Schäden durch eindringendes Wasser zu vermeiden.

Reinigen des Kantensensors

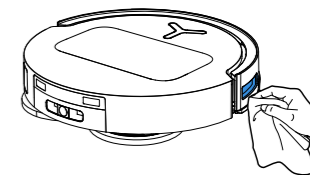

Reinigen der Fallschutzsensoren

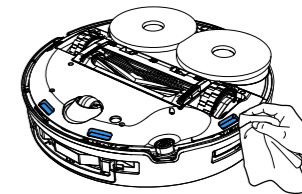

Hinweis: Verwende zum Reinigen der Sensorlinse und der Stoßleiste ein trockenes Tuch. Verwende kein feuchtes Tuch, um Wasserschäden zu vermeiden.

Reinigen des Universalsrads

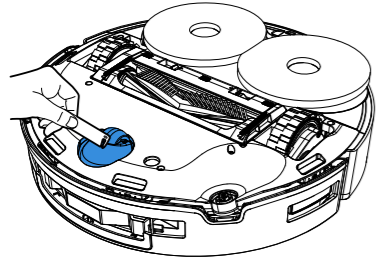

Reinigen der Antriebsräder

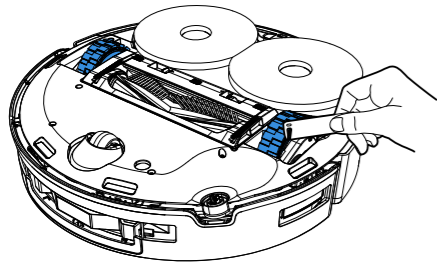

5 Wischpad-Wascheinsatz

1. Nimm den Wischpad-Wascheinsatz und die Neigungsbasis heraus und reinige sie.

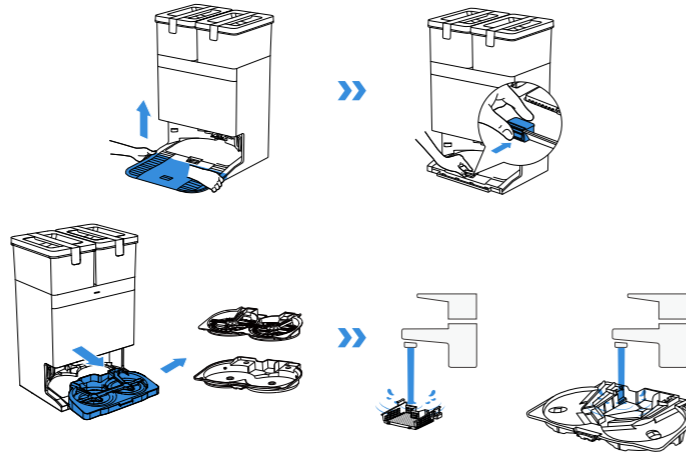

2. Setze den Wischpad-Wascheinsatz und die Neigungsbasis der Station ein.

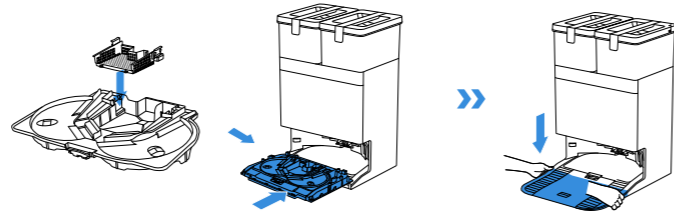

Hinweis: Bitte stelle sicher, dass die Installation korrekt durchgeführt wird, um den normalen Betrieb nicht zu beeinträchtigen.

6 Staubbeutel

1. Entsorge den Staubbeutel

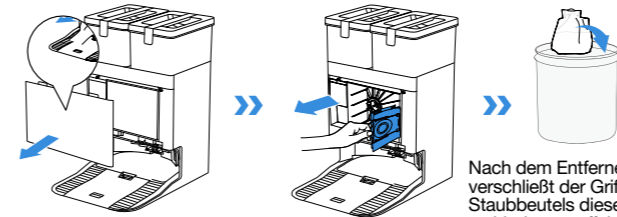

Nach dem Entfernen verschließt der Griff des Staubbeutels diesen und verhindert so effektiv das Austreten von Staub.

2. Wische die Staubsammelkammer mit einem trockenen Tuch ab und setze dann einen neuen Staubbeutel ein.

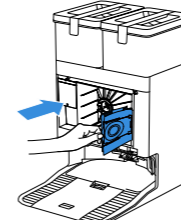

3. Setze die Abdeckung der Staubsammelkammer wieder auf und drücke sie fest an, damit sie richtig schließt.

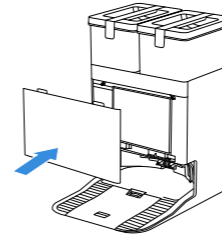

7 Ausschalten und Lagern

Wenn der DEEBOT über einen längeren Zeitraum nicht verwendet wird, lade ihn bitte vollständig auf und schalte ihn vor der Lagerung aus. Lade den Akku alle 1,5 Monate auf, um eine Überentladung zu vermeiden.

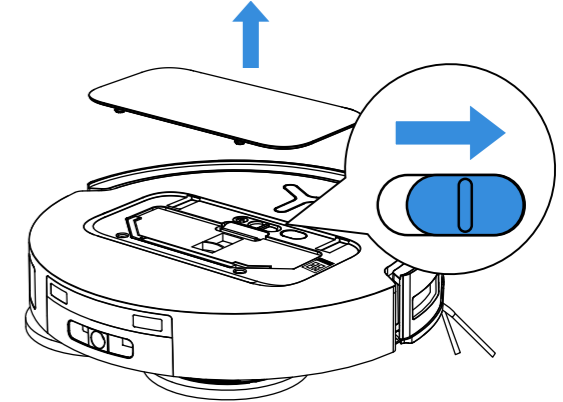

! Beachte bitte, dass DEEBOT im ausgeschalteten Zustand nicht aufgeladen werden kann.

- Nach der Reinigung wird empfohlen, DEEBOT eingeschaltet und aufgeladen zu lassen, damit er für die nächste Reinigung bereit ist
- Wenn der Akku übermäßig entladen ist oder du ihn lange nicht benutzt hast, kann DEEBOT ggf. nicht aufgeladen werden. Wende dich bitte an den Kundendienst, um Hilfe zu bekommen. Nimm ihn nicht selbst heraus.
- Wenn du das Gerät längere Zeit nicht benutzt, sollten die Wassertanks leer und die Wischrolle trocken sein.

FEHLERBEHEBUNG

Wenn bei Verwendung des Geräts Folgendes auftritt, findest du in der nachstehenden Tabelle Lösungen.

Nr.	Störung	Mögliche Ursache	Lösung
1	DEEBOT kann keine Verbindung zur ECOVACS HOME App herstellen.	Falscher WLAN-Benutzername oder falsches WLAN-Passwort eingegeben.	Gib den richtigen WLAN-Benutzernamen und das richtige Passwort ein.
		DEEBOT befindet sich außerhalb der Reichweite deines Heim-WLANs.	Stelle sicher, dass sich DEEBOT in Reichweite deines Heim-WLANs befindet. Versuche, so nah wie möglich am Router zu bleiben.
		DEEBOT befindet sich nicht im Konfigurationsmodus.	Drücke die Reset-Taste, um den Netzwerkeinrichtungsmodus aufzurufen. Wenn dies nicht funktioniert, stelle die Verbindung erneut gemäß den Anweisungen in der App ECOVACS HOME her.
		Es gibt kein Heim-WLAN in der WLAN-Liste.	1. Überprüfe, ob der WLAN-Name Sonderzeichen enthält. Bitte verwende keine Sonderzeichen wie! @##& ¥%^\. 2. Überprüfe die WLAN-Auswahl und verwende kein 5-GHz-Netzwerk.
	Es ist eine falsche App installiert.	Scanne den QR-Code auf dem DEEBOT oder lade die ECOVACS HOME App aus dem App Store herunter.	
2	Karte verloren.	Wenn DEEBOT während der Reinigung bewegt wird, kann die Karte verloren gehen.	Bewege den DEEBOT zurück zur Station, um die Karte wiederherzustellen. Suche in der ECOVACS HOME App die gespeicherte Karte unter „Kartenverwaltung“ und tippe auf „Diese Karte verwenden“, um sie wiederherzustellen. Wenn dieses Problem fortbesteht, starte die Kartenerstellung neu.
3	Ich kann in der App keine Karte für mein Zuhause erstellen.	Das Bewegen von DEEBOT während der Reinigung stört seine Positionierung und führt zu Lokalisierungsfehlern.	Bewege DEEBOT während der Reinigung nicht.
		Die automatische Reinigung wird nicht abgeschlossen.	Stelle sicher, dass DEEBOT nach der Reinigung automatisch zur OMNI-Station zurückkehrt.
4	Die Seitenbürste ist abgefallen.	Die Seitenbürste ist nicht richtig installiert.	Achte darauf, dass die Seitenbürste beim Anbringen mit einem Klicken einrastet

Nr.	Störung	Mögliche Ursache	Lösung
5	Kein Signal gefunden. DEEBOT kehrt nicht zur OMNI-Station zurück.	Die OMNI-Station ist nicht richtig aufgestellt.	Platziere die OMNI-Station gemäß den Anweisungen im Abschnitt [DEEBOT Aufladen] .
		Die OMNI-Station wird nicht mit Strom versorgt oder wurde versetzt.	Überprüfe, ob die OMNI-Station an das Netzteil angeschlossen ist. Bewege die OMNI-Station nicht.
		DEEBOT hat nicht mit der Reinigung von der OMNI-Station aus begonnen.	Es wird empfohlen, dass DEEBOT die Reinigung von der OMNI-Station aus startet.
		Rückweg zur Ladestation blockiert. Beispielsweise ist die Tür zu dem Raum, in dem sich die OMNI-Station befindet, geschlossen.	Rückweg zur Ladestation freiräumen.
6	DEEBOT kehrt vor Abschluss der Reinigung zur Station zurück.	Das Zimmer ist zu groß, und DEEBOT muss zwecks Aufladung zur Ladestation zurückkehren.	Aktiviere die automatische Wiederaufnahme. Zu weiteren Informationen siehe die Anweisungen in der App.
		Bei einem sehr komplexen Grundriss der Wohnung kann die Reinigungsleistung des DEEBOT nachlassen. Es kann vorkommen, dass einige Bereiche nicht gereinigt werden.	Reinigungsbereich aufräumen.
7	DEEBOT kann nicht aufgeladen werden.	DEEBOT ist nicht eingeschaltet.	Der Netzschalter des DEEBOT muss zum Laden auf die Position „I“ gestellt werden.
		Die Ladkontakte von DEEBOT und der OMNI-Station haben keinen vollständigen Kontakt.	Stelle sicher, dass der DEEBOT vollständig auf den Ladkontakten der OMNI-Station sitzt. Die Anzeige auf der Taste  sollte blinken. Überprüfe, ob die Ladkontakte von DEEBOT und der OMNI-Station verschmutzt sind, und reinige sie bei Bedarf gemäß den Anweisungen im Abschnitt [Regelmäßige Wartung] .
		Die OMNI-Station ist nicht an das Netzteil angeschlossen.	Stelle sicher, dass die OMNI-Station an eine Steckdose angeschlossen ist.
		Die Neigungsbasis ist nicht ordnungsgemäß installiert.	Befolge die Anweisungen im Abschnitt [Schnellstart] , um eine ordnungsgemäße Installation sicherzustellen.

Nr.	Störung	Mögliche Ursache	Lösung
8	DEEBOT gibt während der Reinigung laute Geräusche von sich.	Die Hauptbürste/Seitenbürste hat sich verheddert oder der Staubbehälter/Filter ist verstopft.	Es empfiehlt sich, Hauptbürste, Seitenbürste, Staubbehälter, Filter usw. regelmäßig zu reinigen.
		DEEBOT befindet sich im Max-Modus.	Wechsle zum Standardmodus.
9	DEEBOT bleibt während des Betriebs stecken und stoppt.	DEEBOT hat etwas vom Boden aufgenommen (elektrische Kabel, Vorhänge, Teppichfransen usw.).	DEEBOT wird verschiedene Möglichkeiten ausprobieren, um sich zu befreien. Wenn dies nicht gelingt, entferne die Hindernisse manuell und führe einen Neustart durch.
		DEEBOT kann unter Möbeln stecken bleiben, wenn der Abstand etwa seiner eigenen Höhe entspricht.	Richte eine physische Barriere ein oder lege in der ECOVACS HOME App eine virtuelle Grenze fest.
		DEEBOT steckt in einem engen Bereich fest.	Wir empfehlen, dein Zuhause vorher aufzuräumen, enge Eingänge manuell zu blockieren oder über die ECOVACS HOME App virtuelle Grenzen festzulegen.
10	DEEBOT fährt einen zufälligen Kurs, weicht vom Kurs ab, fährt dieselben Stellen mehrmals oder übersieht kleine Bereiche. (Wenn DEEBOT zeitweise einen großen Bereich übersieht, kehrt er automatisch zurück, um sicherzustellen, dass dieser gründlich gereinigt wird. Mach dir also keine Sorgen. Manchmal kehrt DEEBOT in bereits gereinigte Räume zurück. Dabei handelt es sich jedoch nicht um eine wiederholte Reinigung, sondern lediglich um einen automatischen Vorgang zum Füllen von Lücken.)	Gegenstände wie Kabel und Hausschuhe auf dem Boden beeinträchtigen den normalen DEEBOT-Betrieb.	Bitte räume vor der Reinigung Kabel, Hausschuhe und andere Gegenstände auf dem Boden so weit wie möglich auf. Wenn bei der Reinigung Bereiche ausgelassen wurden, kehrt DEEBOT automatisch zurück, um auch deren gründliche Reinigung sicherzustellen. Greife nicht ein (z. B. indem du DEEBOT bewegst oder seinen Kurs blockierst).
		Die Antriebsräder können auf dem Boden rutschen, wenn DEEBOT Stufen, Schwellen und Türleisten erklimmt – dies kann seine Fähigkeit mindern, sich im gesamten Wohnbereich zu bewegen.	Es empfiehlt sich, die Tür des betroffenen Bereichs zu schließen und ihn separat zu reinigen. Nach der Reinigung kehrt DEEBOT zu seinem Startpunkt zurück. Mach dir keine Sorgen.
		Auf frisch gewachsenen oder polierten Böden sowie auf glatten Fliesen kann es zu einer geringeren Reibung zwischen den Antriebsrädern und dem Boden kommen.	Warte, bis das Wachs getrocknet ist, bevor du es reinigst.
		Aufgrund unterschiedlicher Wohnbereiche können nicht alle Flächen gereinigt werden.	Wir empfehlen, dein Zuhause vorher aufzuräumen, damit DEEBOT überall gut hinkommt und alles reinigen kann.

Nr.	Störung	Mögliche Ursache	Lösung
11	Die Fernbedienung reagiert verzögert.	Ein schlechtes WLAN-Signal auf dem DEEBOT führt zu einem langsamen Laden von Videos.	Es empfiehlt sich, DEEBOT in einem Bereich mit gutem WLAN-Empfang zu verwenden.
12	DEEBOT leert den Staubbehälter nach der Rückkehr zur OMNI-Station nicht.	Die Auto-Entleerungs-Funktion wurde in der ECOVACS HOME App nicht aktiviert.	Aktiviere die Auto-Entleerungs-Funktion in der ECOVACS HOME App.
		In der OMNI-Station ist kein Staubbeutel installiert.	Setze einen Staubbeutel ein und schließe die Staubsammelkammer.
		Wenn du DEEBOT manuell zur Station zurückbringst, wird die Funktion Auto-Entleerung nicht aktiviert.	Wir empfehlen, den DEEBOT nach der Reinigung selbstständig zur Station zurückkehren zu lassen, damit er sich automatisch entleeren und aufladen kann. Bitte bewege ihn nicht manuell.
		Im Ruhemodus leert DEEBOT den Staubbehälter nicht, nachdem er zur Station zurückgekehrt ist.	Deaktiviere den Ruhemodus in der ECOVACS HOME App oder starte das Entleeren des Staubbehälters manuell.
		Wenn du die oben genannten möglichen Ursachen ausgeschlossen hast, könnte das Problem an einer defekten Komponente in der OMNI-Station liegen.	Bitte wende dich an unseren Kundendienst.
13	Auto-Entleerung fehlgeschlagen.	Die OMNI-Station erkennt einen Rückgang der Leertauflistung.	Wechsle den Staubbeutel wie im Abschnitt [Regelmäßige Wartung] beschrieben und schließe die Staubsammelkammer. Wenn der Staubbeutel nicht voll ist und die App trotzdem eine Meldung zeigt, nimm ihn heraus und setze ihn wieder ein.
		Der Staubentleerungsanschluss ist durch Fremdkörper blockiert.	Nimm den Staubbehälter heraus und befreie den Staubentleerungsanschluss von den Fremdkörpern.

Nr.	Störung	Mögliche Ursache	Lösung
14	Die Staubsammelkammer ist von innen verschmutzt.	Feine Partikel gelangen durch den Staubbeutel in die Staubsammelkammer und lagern sich dort innen ab.	Reinige die Innenseite der Staubsammelkammer.
		Der Staubbeutel ist gebrochen.	Überprüfe und tausche - falls nötig - den Staubbeutel aus.
15	Während DEEBOT läuft, entweicht Staub.	Der Staubentleerungsanschluss ist durch Fremdkörper blockiert.	Nimm den Staubbehälter heraus und befreie den Staubentleerungsanschluss von den Fremdkörpern.
16	Die Wischpad-Platten drehen sich nicht.	Die Wischpad-Platten sind nicht richtig installiert.	Installiere die Wischpad-Platten ordnungsgemäß. Drücke die Wischpad-Gruppe in die Halterungsschlitze, bis du ein Klicken hörst.
		Die Wischpad-Platten sind aufgrund eines Fremdkörpers festgeklebt.	Entferne das Objekt.
17	DEEBOT reagiert nicht auf Befehle von der OMNI-Station.	DEEBOT befindet sich nicht in der Station.	Bitte stelle sicher, dass sich der DEEBOT in der Station befindet.
18	Das Antriebsrad klemmt.	Das Antriebsrad ist aufgrund von Fremdkörpern blockiert oder klemmt.	Drehe und drücke auf die Antriebsräder, um eventuelle Fremdkörper zu entdecken, und entferne diese. Wenn dieses Problem weiterhin besteht, wende dich bitte an den Kundendienst, um Hilfe zu erhalten.

Nr.	Störung	Mögliche Ursache	Lösung
19	Der Wischpad-Wascheinsatz ist voll, und das Wasser lässt sich nicht ablassen. Eine Sprachansage weist darauf hin, dass der Wischpad-Wascheinsatz voll ist.	Der Schmutzwassertank ist möglicherweise nicht eingesetzt.	Drücke auf den Schmutzwassertank, um sicherzustellen, dass er richtig installiert ist.
		Die Verschlussstopfen im Schmutzwassertank sind nicht ordnungsgemäß installiert.	Stelle sicher, dass die beiden Verschlussstopfen ordnungsgemäß installiert sind.
		Die OMNI-Station kann Wasser nicht normal ablassen.	Befolge die Anweisungen zum Entleeren in der App, um zu überprüfen, ob die Station Wasser ordnungsgemäß ablassen kann. Wenn das Wasser immer noch nicht abläuft, überprüfe, ob sich irgendwelche Fremdkörper zwischen dem Schmutzwassertank und der Station befinden, und entferne sie.
		Die Ansaugöffnung des Wischpad-Wascheinsatzes ist verstopft.	Stelle sicher, dass sich keine Fremdkörper in der Ansaugöffnung des Wischpad-Wascheinsatzes befinden.
		Der herausnehmbare Boden oder die Abstreifplatte des Wischpad-Wascheinsatzes ist verschmutzt.	Entferne den herausnehmbaren Boden und die Abstreifplatte des Wischpad-Wascheinsatzes und spüle sie mit Frischwasser ab.
		Wenn kein Wasser in den Boden des Wischpad-Wascheinsatzes fließt, überprüfe, ob die Schwimmkugel feststeckt und nicht zurückfallen kann.	Entferne den Wischpad-Wascheinsatz und setze die Schwimmkugel wieder an ihren ursprünglichen Platz.
	Wenn die Sprachwarnung weiterhin ertönt.	Schalte die Station aus und wieder ein. Wenn dieses Problem weiterhin besteht, wende dich bitte an den Kundendienst, um Hilfe zu erhalten.	

Wenn dieses Problem weiterhin besteht, wende dich bitte an den Kundendienst, um Hilfe zu erhalten.

Technische Daten

Produktmodell	DEX69/DDX47
Nennleistung	20 V === 2A
Ladezeit	Ungefähr 4.0 Stunden
Station-Modell mit automatischer Wischpad-Wäsche und Auto-Entleerung	CH2453L/CH2453M
Nennleistung	220-240 V ~ 50-60 Hz
Nennausgang	20 V === 2A
Nenn-Eingangsstrom (Laden)	0.5 A
Leistung (Entleerung)	650W
Leistung (Heißwasser Wischpad-Wäsche)	150W
DEEBOT Abmessungen (Breite x Tiefe x Höhe)	352,7*351,6*81 mm
Station Abmessungen (Breite x Tiefe x Höhe)	350*477*533 mm w/ Basis; 350*294*533 mm w/o Basis

Die Ausgangsleistung des Funkmoduls ist unter 100 mW.

Hinweis: Die technischen Daten und Design können im Rahmen kontinuierlicher Produktverbesserungen geändert werden.

Weitere Zubehörteile findest du unter: <https://www.ecovacs.com>.

Aufgrund der Anforderungen (Funktionalität und Benutzererfahrung) haben unsere Produkte keine Super-Energiespar-Architektur, also gibt es keinen Aus-Modus und keinen Standby-Modus. Nachdem das Gerät vollständig aufgeladen ist, wechselt es innerhalb von 20 Minuten in den Netzwerk-Standby-Modus. Die Leistungsaufnahme im vernetzten Standby-Modus beträgt 1,4 W.

Vollständige Bedienungsanleitung herunterladen

Scanne den QR-Code mit deiner Handykamera, um die Bedienungsanleitung zu erhalten.

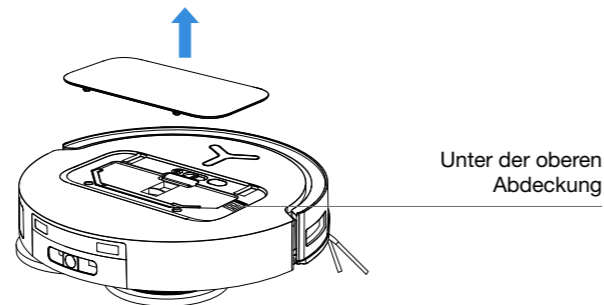

CONSIGNES DE SÉCURITÉ IMPORTANTES

CONSIGNES DE SÉCURITÉ IMPORTANTES
Lors de l'utilisation d'un appareil électrique, des précautions de base doivent toujours être respectées, notamment les suivantes :

LISEZ TOUTES LES INSTRUCTIONS AVANT D'UTILISER CET APPAREIL CONSERVEZ CE MANUEL D'UTILISATION.

1. Cet appareil peut être utilisé par des enfants âgés de 8 ans et plus et par des personnes ayant des capacités physiques, sensorielles ou mentales réduites ou manquant d'expérience et de connaissances s'ils ont reçu une surveillance ou des instructions concernant l'utilisation de l'appareil de manière sûre et comprennent les dangers encourus. Les enfants ne doivent pas jouer avec l'appareil. Le nettoyage et l'entretien ne doivent pas être effectués par des enfants sans surveillance.
2. Dégagez la zone à nettoyer. Retirez les cordons d'alimentation et les petits objets du sol qui pourraient emmêler l'appareil.
3. Rentez les franges du tapis sous la base du tapis et soulevez les objets tels que les rideaux et les nappes du sol.

4. S'il y a une pente dans la zone de nettoyage en raison d'une marche ou d'un escalier, vous devez utiliser l'appareil pour vous assurer qu'il peut détecter la marche sans tomber par-dessus bord. Il peut s'avérer nécessaire de placer une barrière physique sur le bord pour empêcher l'unité de tomber. Assurez-vous que la barrière physique ne constitue pas un risque de trébuchement.
5. Utiliser uniquement comme décrit dans ce manuel. Utilisez uniquement les accessoires recommandés ou vendus par le fabricant.
6. Pour usage domestique et en INTÉRIEUR UNIQUEMENT. N'utilisez pas l'appareil dans des environnements extérieurs, commerciaux ou industriels.
7. N'utilisez pas l'appareil sans bac à poussière et/ou filtres en place.
8. Éteignez l'interrupteur d'alimentation avant de retirer le bac à poussière.
9. N'utilisez pas l'appareil dans une zone où se trouvent des bougies allumées ou des objets fragiles.
10. Gardez les cheveux, les vêtements amples, les doigts et toutes les parties du corps éloignés des ouvertures et des pièces mobiles.
11. N'utilisez pas l'appareil dans une pièce où dort

- un nourrisson ou un enfant.
12. N'utilisez pas l'appareil sur des surfaces humides ou sur des surfaces contenant de l'eau stagnante.
 13. Ne laissez pas l'appareil aspirer de gros objets tels que des pierres, de gros morceaux de papier ou tout autre objet susceptible d'obstruer l'appareil.
 14. N'utilisez pas l'appareil pour aspirer des matières inflammables ou combustibles telles que de l'essence, du toner d'imprimante ou de copieur, et ne l'utilisez pas dans des zones où ils peuvent être présents.
 15. N'utilisez pas l'appareil pour ramasser des objets qui brûlent ou qui fument, comme des cigarettes, des allumettes, des cendres chaudes ou tout ce qui pourrait provoquer un incendie.
 16. Ne placez pas d'objets dans la prise d'aspiration. Ne l'utilisez pas si la prise d'aspiration est obstruée. Gardez l'admission exempte de poussière, de peluches, de cheveux ou de tout ce qui pourrait réduire le flux d'air.
 17. Si le cordon d'alimentation est endommagé, il doit être remplacé par le fabricant ou son technicien pour éviter tout risque.
 18. Éteignez l'interrupteur d'alimentation avant de nettoyer ou d'entretenir l'appareil.
 19. Le type de batterie au lithium adapté au CH2453L/CH2453M est de 8 cellules max., tension nom-

- inale max. 14,4 V CC, capacité nominale 5800mAh/4800mAh. La batterie doit être retirée et jetée conformément aux lois et réglementations locales avant la mise au rebut de l'appareil.
20. Veuillez éliminer les piles usagées conformément aux lois et réglementations locales.
 21. N'incinerez pas l'appareil même s'il est gravement endommagé. Les piles peuvent exploser en cas d'incendie.
 22. L'appareil doit être utilisé conformément aux instructions de ce manuel d'instructions. Ecovacs Home Service Robotics ne peut être tenu responsable des dommages ou blessures causés par une mauvaise utilisation.
 23. Le robot contient des batteries qui ne peuvent être remplacées que par des personnes qualifiées. Pour remplacer la batterie du robot, veuillez contacter le service client.
 24. Assurez-vous que la tension de votre source d'alimentation correspond à la tension d'alimentation indiquée sur la station OMNI.
 25. Utilisez uniquement la batterie rechargeable d'origine et la station OMNI fournies avec l'appareil par le fabricant. Les piles non rechargeables sont interdites.
 26. Veillez à ne pas endommager le cordon d'alimentation. Ne tirez pas et ne transportez pas

- l'appareil ou la station OMNI par le cordon d'alimentation, n'utilisez pas le cordon d'alimentation comme poignée, ne fermez pas une porte sur le cordon d'alimentation et ne tirez pas le cordon d'alimentation autour d'arêtes ou de coins tranchants. Ne faites pas passer l'appareil sur le cordon d'alimentation. Gardez le cordon d'alimentation éloigné des surfaces chaudes.
27. N'utilisez pas la station OMNI si elle est endommagée. L'alimentation électrique ne doit pas être réparée et ne doit plus être utilisée si elle est endommagée ou défectueuse.
 28. Ne pas utiliser si le cordon d'alimentation ou la prise sont endommagés. N'utilisez pas l'appareil ou la station OMNI s'il ne fonctionne pas correctement, s'il est tombé, s'il est endommagé, s'il est laissé à l'extérieur ou s'il est entré en contact avec de l'eau. Il doit être réparé par le fabricant ou son agent de service afin d'éviter tout danger.
 29. La fiche doit être retirée de la prise avant de nettoyer ou d'entretenir la station OMNI.
 30. Retirez l'appareil de la station OMNI et éteignez l'interrupteur d'alimentation de l'appareil avant de retirer la batterie pour la mise au rebut de l'appareil.
 31. Lorsque vous n'utilisez pas la station OMNI pendant une longue période, veuillez la débrancher.
 32. Si le robot n'est pas utilisé pendant une longue

- période, éteignez-le pour le ranger et débranchez la station OMNI.
33. AVERTISSEMENT - Ajoutez de l'eau propre uniquement dans le réservoir propre.
 - 34. AVERTISSEMENT :** Pour recharger la batterie, utilisez uniquement l'unité d'alimentation amovible CH2453L/CH2453M fournie avec cet appareil.









Pour satisfaire aux exigences d'exposition aux RF, une distance de séparation de 20 cm ou plus doit être maintenue entre cet appareil et les personnes pendant son fonctionnement.

Pour garantir la conformité, les opérations à une distance inférieure à cette distance ne sont pas recommandées. L'antenne utilisée pour cet émetteur ne doit pas être colocalisée avec une autre antenne ou un autre émetteur.

Mise à jour de l'appareil

En règle générale, certains appareils sont mis à jour tous les deux mois, mais ce n'est pas toujours aussi précis.

Certains appareils, notamment ceux mis en vente il y a plus de trois ans, ne seront mis à jour que si une vulnérabilité critique est détectée et corrigée.

	Attention : surface chaude
	Transformateur d'isolement de sécurité résistant aux courts-circuits
	Alimentation à découpage
	Pour une utilisation en intérieur uniquement
	Courant continu
	Courant alternatif
	Avant de charger, lisez les instructions.
	Polarité du port de charge
	Fusible miniature temporisé

La surveillance à distance est destinée à un usage absolument privé dans des lieux privés non publics, destinés uniquement à l'autoprotection pure et au contrôle individuel. Veuillez tenir compte des obligations légales locales en matière de protection des données en cas d'utilisation. Aucune surveillance des lieux publics, notamment avec une intention clandestine et/ou de la part de l'employeur sans motifs justifiés. Une telle utilisation non justifiée relève uniquement des risques et de la responsabilité de l'utilisateur.

Déclaration de conformité de l'Union européenne

Informations sur la mise au rebut pour les utilisateurs de déchets d'équipements électriques et électroniques



Ce symbole figurant sur le produit ou son emballage indique que les produits électriques et électroniques usagés ne doivent pas être mélangés avec les déchets municipaux non triés. Pour assurer leur traitement adéquat, il vous incombe de mettre au rebut vos équipements usagés en les ramenant à des points de collecte désignés.

La mise au rebut correcte de ce produit permettra d'économiser des ressources précieuses et d'éviter tout effet négatif potentiel pour la santé humaine et l'environnement, qui pourrait survenir en cas de traitement inadapté des déchets.

Pour rapporter votre appareil usagé, veuillez utiliser les systèmes de retour et de collecte ou contacter gratuitement le détaillant auprès duquel le produit a été acheté. Vous pouvez également contacter les autorités locales pour de plus amples informations sur le point de collecte le plus proche de chez vous.

La mise au rebut incorrecte de ces déchets pourra entraîner des sanctions, conformément à votre réglementation nationale.

Informations sur la mise au rebut des batteries usagées pour les utilisateurs



Ce symbole indique que les batteries et accumulateurs en fin de vie ne doivent pas être mélangés aux déchets municipaux non triés. Vous jouez un rôle important dans l'effort visant à minimiser l'impact des batteries et accumulateurs sur l'environnement et la santé humaine. Pour un recyclage adapté, vous pouvez retourner ce produit ou les batteries et accumulateurs qu'il contient à votre fournisseur ou à un point de collecte désigné, gratuitement.

La mise au rebut correcte de ce produit permettra d'économiser des ressources précieuses et d'éviter tout effet négatif potentiel pour la santé humaine et l'environnement, qui pourrait survenir en cas de traitement inadapté des déchets.

La mise au rebut incorrecte de ces déchets pourra entraîner des sanctions, conformément à votre réglementation nationale.

Il existe des systèmes de collecte distincts pour les batteries et accumulateurs usagés.

Veuillez mettre au rebut les batteries et accumulateurs correctement dans votre centre de recyclage ou déchetterie locaux.

Directive relative à la limitation de l'utilisation de certaines substances dangereuses (RoHS)

Ecovacs Home Service Robotics Co., Ltd. déclare par la présente que l'ensemble du produit, y compris ses pièces (câbles, cordons, etc.) est conforme à la directive RoHS 2011/65/UE et à l'amendement de la Directive déléguée de la Commission (UE) 2015/863 relative à la limitation de l'utilisation de certaines substances dangereuses dans les équipements électriques et électroniques (« RoHS refondue » ou « RoHS 2.0 »).

Directive relative aux équipements radio

Ecovacs Home Service Robotics Co., Ltd. déclare par la présente que les produits répertoriés dans cette section sont conformes aux exigences essentielles et autres dispositions pertinentes de la Directive 2014/53/UE relative aux équipements radio.

Représentant autorisé en Europe :



ECOVACS Europe GmbH
Holzstrasse 2 | D-40221 Düsseldorf | Allemagne

Ecovacs Home Service Robotics Co., Ltd. déclare par la présente que le produit est conforme aux exigences essentielles et autres dispositions pertinentes de la Directive RoHS 2011/65/UE et à l'amendement de la Directive déléguée de la Commission (UE) 2015/863, la Directive 2014/53/UE relative aux équipements radio et à la Directive 2006/42/CE relative aux machines.

La déclaration de conformité est disponible à l'adresse suivante : <https://www.ecovacs.com/global/compliance>.

CONTENU DU COLIS

1 Contenu du colis

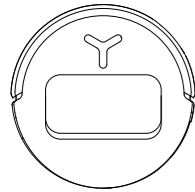

DEEBOT

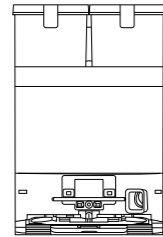

Station OMNI
(avec sac à poussière intégré)

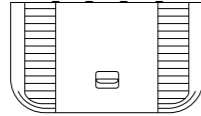

Base



Brosse latérale

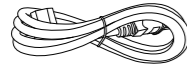

Câble d'alimentation



Manuel d'utilisation

2 Composants

1. Vue avant du DEEBOT

Boutons sur le DEEBOT

Appuyer : Bascule Démarrer/Pause

Appuyez et maintenez enfoncé pendant 3 secondes : retour à la station

Capteur de lumière structurelle
Éclairage supplémentaire(modèles limités)
Caméra AIVI (modèles limités)

Module LiDAR d-ToF

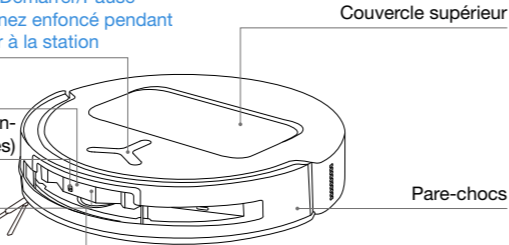

Couvercle supérieur

Pare-chocs

2. Vue du dessous du DEEBOT

Capteurs anti-chute

Brosse latérale

Capteur de détection de tapis

Bouton de déverrouillage de la brosse

Fentes de montage pour l'ensemble tampons de nettoyage

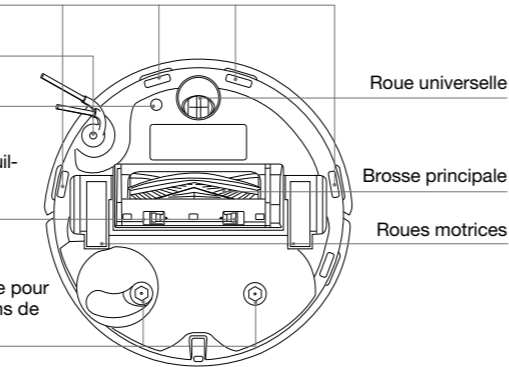

Roue universelle

Brosse principale

Roues motrices

3. À l'intérieur de DEEBOT (sous le couvercle supérieur)

Touche RESET

Configuration du réseau : Appuyez une fois sur la touche RESET ; une invite vocale vous guidera tout au long du processus de configuration du réseau.

Réinitialisation d'usine : Appuyez sur la touche RESET et maintenez-la enfoncée pendant 5 secondes. Une fois que vous avez entendu l'invite vocale, la musique de démarrage est diffusée et DEEBOT est réinitialisé avec ses paramètres par défaut. Veuillez utiliser cette fonction avec précaution.

Témoin d'état du Wi-Fi/
touche RESET

Contacts de chargement

Orifice de remplissage d'eau

4. Jeu de tampons de nettoyage

Plaques des tampons de nettoyage

Filtre

Filtre primaire

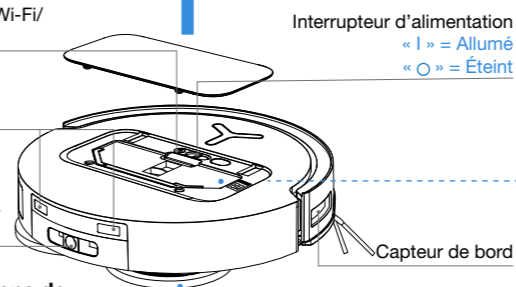

Interrupteur d'alimentation
« I » = Allumé
« O » = Éteint

Capteur de bord

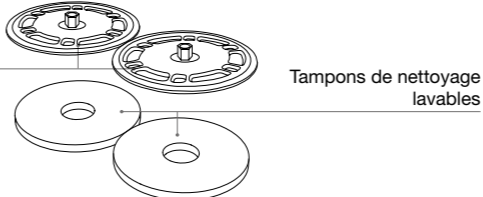

Orifice d'évacuation de poussière

Loquet de bac à poussière

6. Vue avant de la station OMNI

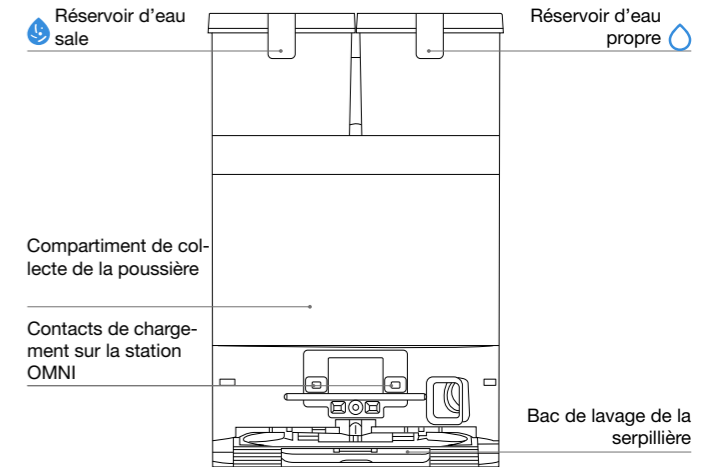

Remarque :

- Si DEEBOT ne se recharge pas, essayez les contacts de chargement avec un chiffon propre et sec.

7. Sac à poussière

Poignée pour sac à poussière

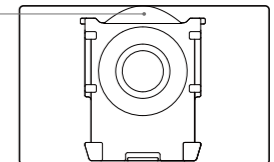

8. Vue arrière de la station OMNI

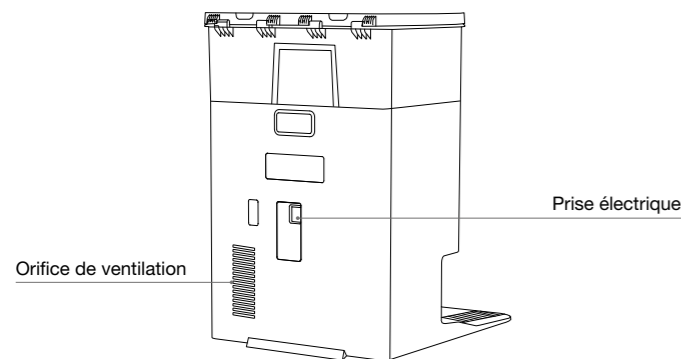

9. Aperçu des capteurs

Composant	Description fonctionnelle
Module LiDAR d-ToF	DEEBOT utilise des lasers pour calculer la distance qui le sépare des objets environnants en mesurant le temps de vol nécessaire pour que la lumière laser émise soit réfléchi vers les capteurs. Lorsque DEEBOT se déplace dans un environnement donné, il localise les obstacles environnants et établit une carte de l'espace dans lequel il évolue. La portée de détection est de 10 m.
Capteur de lumière structurale	Le capteur émet des rayons infrarouges et reçoit la lumière réfléchi par les obstacles se trouvant sur son chemin. Il calcule ensuite la distance jusqu'à l'obstacle à l'aide de triangles similaires. Lorsque le capteur détecte un obstacle à proximité, DEEBOT tourne automatiquement pour le contourner. La portée de détection est de 0,4 m.

Capteurs anti-chute	Un capteur infrarouge monté sous DEEBOT surveille la distance entre la base du robot et le sol. Lorsqu'une marche descendante est détectée en amont (par exemple, >55 mm sur les surfaces blanches, >30 mm sur les surfaces noires) et que la lecture du capteur dépasse un seuil préréglé, DEEBOT cesse d'avancer et active sa fonction anti-chute.
Capteur de nettoyage de tapis	Le capteur émet des ondes ultrasonores de 300 kHz via une sonde ultrasonore. Le tapis absorbe l'énergie ultrasonore. Ainsi, si l'énergie réfléchi est inférieure à un seuil préréglé, DEEBOT détecte la présence d'un tapis. Lors des tests en laboratoire d'ECOVACS, le système peut identifier plus de 50 types de tapis disponibles sur le marché.
Capteur anti-collision	Grâce au principe du commutateur optocoupleur, DEEBOT évite les obstacles avant toute collision.
Capteur de bord	DEEBOT utilise un laser linéaire pour détecter la distance qui le sépare des objets situés sur son côté. Si un mur ou un obstacle est présent sur la droite, DEEBOT effectue un mouvement de suivi des bords pour éviter un nettoyage incomplet et prévenir les collisions.
Caméra AIVI	Une caméra IA capture des images des alentours ; *L'interaction avec le microphone permet ainsi d'enregistrer des vidéos et de passer des appels vidéo à distance. (modèles limités)

Utilisation

1 Remarques avant le nettoyage

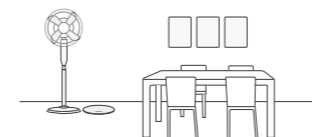

Rangez la zone à nettoyer

Pour une zone de nettoyage aussi grande que possible, rangez les meubles, tels que les tables, les chaises et les ventilateurs sur pied, à leur place et mettez de côté les objets bas, tels que les balances, avant d'utiliser DEEBOT.

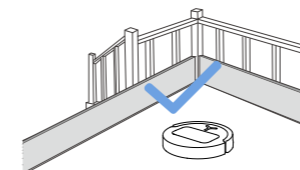

Empêchez le DEEBOT de tomber

Placez un obstacle physique devant un vide, par exemple un escalier ou des marches, pour empêcher DEEBOT de basculer.



Ouvrez les portes et aidez le DEEBOT à explorer

Ouvrez les portes de toutes les pièces pour aider DEEBOT à explorer entièrement votre logement et à créer une carte dès de sa première utilisation.

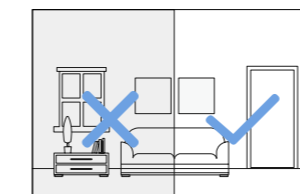

Fournissez un éclairage suffisant

Assurez-vous que toutes les zones de nettoyage sont bien éclairées afin que la caméra AIVI du DEEBOT puisse éviter avec précision les obstacles tels que les chaussures, les chaussettes et les câbles.



Enlevez les objets au sol, y compris les câbles, les vêtements et les pantoufles, afin de renforcer l'efficacité de nettoyage.



Avant d'utiliser le produit sur un tapis à franges, veuillez replier les franges sous le tapis.



Évitez de vous tenir devant DEEBOT, sur des seuils, ou dans des passages étroits, car cela pourrait empêcher le robot d'identifier la zone à nettoyer.



Assurez-vous que le DEEBOT voit clairement et évitez de rayer ou de salir l'objectif de la caméra AIVI avec des traces de doigts ou des taches de gras. Utilisez un chiffon propre et doux pour essuyer la caméra et évitez les produits nettoyants, les détergents ou les sprays.

2 Démarrage rapide

Retirez tous les matériaux de protection avant d'utiliser l'appareil.

1. Installation de DEEBOT et de la station OMNI

Un « clic » indique que l'installation est correcte.

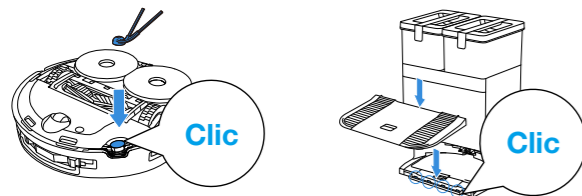

2. Branchez l'appareil et placez la station

Placez la station OMNI contre un mur, sur une surface plane et robuste. Ne placez aucun objet à moins de 0,05 m à gauche ou à droite et à moins de 0,8 m devant.

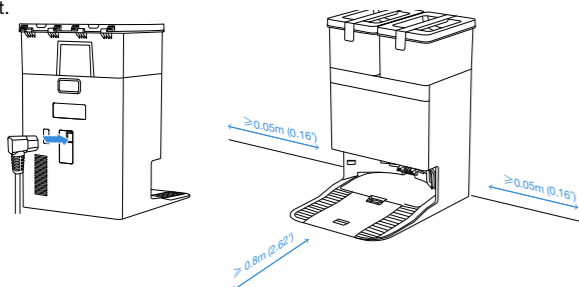

Remarque :

- Si des objets réfléchissant la lumière, comme des miroirs ou des plinthes, se trouvent à proximité de la station OMNI, il est nécessaire de recouvrir ces objets sur 14 cm en partant du sol.
- N'exposez pas la station OMNI à la lumière directe du soleil.
- Il est recommandé de la placer à un endroit où le signal Wi-Fi est puissant, pour une meilleure expérience utilisateur.

3 Remplir le réservoir d'eau propre

Retirez le réservoir d'eau propre, ouvrez le couvercle du réservoir, et remplissez le réservoir d'eau jusqu'au niveau d'eau maximal. Une fois le remplissage terminé, fermez le couvercle du réservoir et replacez le réservoir d'eau propre dans la station.

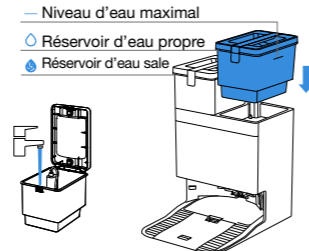

Remarque :

- Utilisez un chiffon propre et sec pour essuyer toute trace d'eau sur la surface du réservoir avant de le mettre en place.
- Avant utilisation, assurez-vous que les couvercles du réservoir d'eau propre et du réservoir d'eau sale sont bien verrouillés, pour ne pas nuire au bon fonctionnement de l'appareil.
- Les éventuelles traces d'eau dans les réservoirs proviennent des tests de fonctionnement. Elles n'ont aucune incidence sur les performances.

4 Ajouter une solution de nettoyage

Pour les stations à remplissage automatique (sur certains modèles), veuillez ajouter la solution comme suit :

1. Retirez le couvercle du compartiment de collecte de la poussière, insérez votre doigt dans la languette située au bas du bac contenant la solution de nettoyage, retirez le bac et placez-le sur une surface dure et plane.

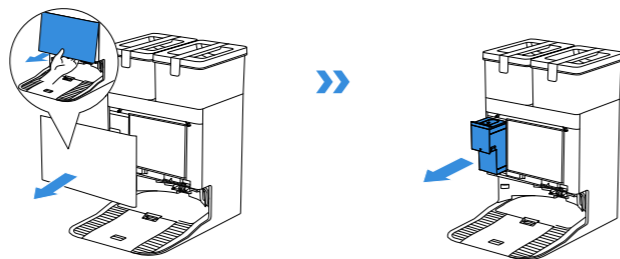

2. Ouvrez le clapet du bac contenant la solution de nettoyage et ajoutez la solution de nettoyage ECOVACS DEEBOT. Fermez le clapet du bac contenant la solution de nettoyage et installez-le dans la station.

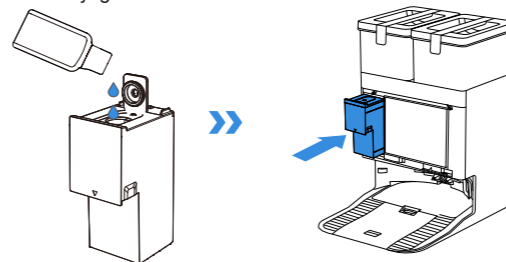

3. Remettez le couvercle du compartiment de collecte de la poussière en place et appuyez fermement pour bien l'installer.

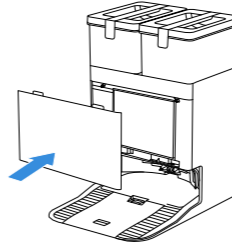

Remarque :

- Pour prolonger sa durée de vie, veuillez utiliser exclusivement la solution de nettoyage ECOVACS DEEBOT.
- Ne laissez pas tomber de corps étrangers dans le bac contenant la solution de nettoyage.

Pour les stations sans remplissage automatique, veuillez ajouter la solution comme suit :

Remplissez le réservoir d'eau propre jusqu'au niveau maximal, puis ajoutez une quantité de solution de nettoyage adéquate en utilisant le bouchon de la bouteille selon un rapport de dilution de 1:200. Fermez le couvercle du réservoir d'eau et secouez doucement pour mélanger avant utilisation.

Remarque :

Pour prolonger sa durée de vie, veuillez utiliser exclusivement la solution de nettoyage ECOVACS DEEBOT.

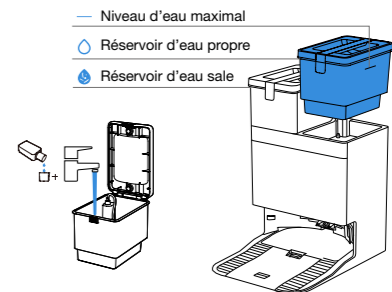

Remarque :

- Utilisez un chiffon propre et sec pour essuyer toute trace d'eau sur la surface du réservoir avant de le mettre en place.
- Avant utilisation, assurez-vous que les couvercles du réservoir d'eau propre et du réservoir d'eau sale sont bien verrouillés, pour ne pas nuire au bon fonctionnement de l'appareil.
- Les éventuelles traces d'eau dans les réservoirs proviennent des tests de fonctionnement. Elles n'ont aucune incidence sur les performances.
- Si le produit que vous avez acheté dispose d'un système de remplissage automatique, nous vous recommandons d'ajouter la solution de nettoyage en suivant les étapes ci-dessous.

5 Téléchargez l'application ECOVACS HOME

Téléchargez l'application ECOVACS HOME pour découvrir plus de fonctionnalités de DEEBOT :

Option 1 : scannez le code QR situé sous le couvercle supérieur pour télécharger l'application.

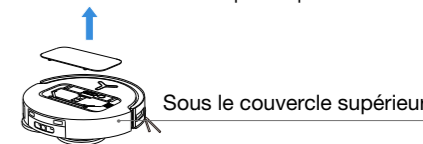

Option 2 : Recherchez « ECOVACS HOME » sur l'App Store ou Google Play pour télécharger l'application.



Remarque : Après l'installation, suivez les instructions à l'écran dans l'application mobile pour terminer l'enregistrement, la connexion et la configuration du réseau.

6 Allumez le DEEBOT

Allumez l'interrupteur d'alimentation situé sous le couvercle du DEEBOT ('I' = allumé, 'O' = éteint), puis placez le DEEBOT devant la station raccordée à l'alimentation électrique.

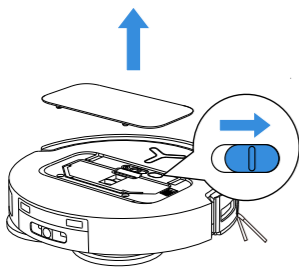

7 Connectez le DEEBOT à l'application

Exigences relatives au réseau Wi-Fi :

- Utilisation d'un réseau mixte 2,4 GHz ou 2,4/5 GHz.
- Routeur compatible avec les protocoles 802.11b/g/n et IPv4.
- N'utilisez pas de VPN (réseau privé virtuel) ni de serveur proxy.
- N'utilisez pas de réseau caché.
- WPA et WPA2 utilisant le chiffrement TKIP, PSK, AES/CCMP.
- Le protocole WEP EAP (Enterprise Authentication Protocol) n'est pas pris en charge.
- Utilisez les canaux Wi-Fi 1 à 11 en Amérique du Nord et les canaux 1 à 13 en dehors de l'Amérique du Nord (consultez l'organisme de réglementation local).
- Si vous utilisez un prolongateur/répéteur réseau, le nom du réseau (SSID) et le mot de passe doivent être les mêmes que ceux de votre réseau principal.
- Activez le WPA2 sur votre routeur.

Témoin lumineux Wi-Fi

	Clignote lentement en blanc	Connexion Wi-Fi interrompue
	Clignote rapidement en blanc	Connexion en cours
	Lumière blanche constante	Connecté au Wi-Fi

Veuillez noter que les fonctionnalités intelligentes telles que le démarrage à distance, l'interaction vocale, l'affichage et le contrôle des paramètres de la carte 2D/3D, ainsi que le nettoyage personnalisé (selon l'appareil) nécessitent l'application ECOVACS HOME, qui fait l'objet de mises à jour régulières. Vous devez accepter notre Politique de confidentialité et notre Contrat d'utilisation pour que nous puissions traiter certaines de vos informations essentielles et nécessaires avant que vous soyez en mesure d'utiliser certaines fonctionnalités de l'application ECOVACS HOME pour contrôler l'appareil. Si vous n'acceptez pas notre Politique de confidentialité et notre Contrat d'utilisation, ces fonctionnalités ne seront pas disponibles. Cependant, vous pouvez toujours utiliser les fonctions de base de cet appareil pour un fonctionnement manuel.

Informations concernant l'interface réseau

Nom	Description
Interface infrarouge	L'interface infrarouge est désactivée par défaut et s'active lorsque le robot est sur la station de charge. Lorsque le DEEBOT est sur la station de charge, il communique avec celle-ci via l'interface infrarouge.
Wi-Fi*	Faciliter le transfert de données entre l'application et le robot, ce qui permet de contrôler le robot via l'application.
Application ECOVACS HOME	Les produits ECOVACS offrent des fonctions intelligentes telles que la configuration du réseau, la cartographie et la sélection du mode de nettoyage (propre à chaque produit). Pour profiter de ces fonctionnalités, les utilisateurs doivent télécharger et utiliser l'application officielle ECOVACS HOME.

* Les aspirateurs robotisés de la série Deebot sont conçus pour les scénarios de nettoyage domestique. Un réseau Wi-Fi domestique est nécessaire pour le fonctionnement. De plus, la protection anti-DDoS doit être configurée par les utilisateurs via les paramètres d'itinéraire.

8 DEEBOT en cours de charge

Utilisez l'application ECOVACS HOME pour rappeler DEEBOT ou appuyez sur la touche de DEEBOT pendant 3 secondes pour permettre à DEEBOT de se connecter à la station OMNI pour la recharge.

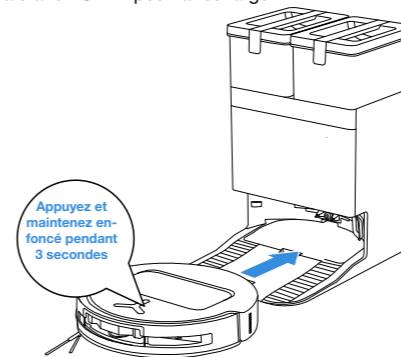

Remarque :

- Il n'est pas possible de charger le DEEBOT lorsqu'il est éteint.
- Une fois le nettoyage terminé, nous recommandons de laisser DEEBOT allumé et en cours de charge, afin qu'il soit prêt pour la prochaine session de nettoyage.
- Pour faciliter le retour en douceur de DEEBOT à sa station de recharge après le nettoyage, il est recommandé de démarrer DEEBOT à partir de la station OMNI et de ne pas déplacer cette dernière pendant le nettoyage.

9 Démarrage du nettoyage

1. Commencer la cartographie

Lorsque vous créez une carte pour la première fois, veuillez suivre le DEEBOT pour résoudre certains problèmes mineurs. Par exemple, le DEEBOT peut se retrouver coincé sous un meuble. Veuillez vous reporter aux solutions suivantes :

- ① Surélevez les meubles bas si possible ;
- ② Couvrez le dessous des meubles ;
- ③ Configurez une limite virtuelle via l'application.

2. Démarrage du nettoyage

- Pendant le balayage et le nettoyage, DEEBOT peut reconnaître le type de sol et relever automatiquement les tampons de nettoyage lorsqu'il rencontre un tapis, sans qu'il soit nécessaire de démonter manuellement le tampon de nettoyage ou sa plaque. Veuillez ne pas utiliser le DEEBOT sur des tapis à poils longs ou des moquettes dont les fibres dépassent 10 mm. Il est recommandé de replier les tapis à poils longs dont les fibres mesurent plus de 10 mm pendant le nettoyage, ou de définir la zone recouverte du tapis à poils longs comme zone interdite en configurant une limite virtuelle dans l'application ECOVACS HOME.

Veuillez vous assurer que le DEEBOT se trouve dans la station et qu'il est complètement chargé avant de le nettoyer pour la première fois. Appuyez sur sur DEEBOT pour démarrer. Vous pouvez également utiliser l'application ECOVACS HOME pour démarrer.



Remarque :

- Pour prolonger la durée de vie du tampon de nettoyage lavable, ne le retirez pas fréquemment.
- Ne grattez pas les plaques des tampons de nettoyage avec un chiffon ou d'autres objets.
- Remplacez les tampons de nettoyage à temps, lorsque l'application ECOVACS HOME vous y invite. Découvrez plus d'accessoires dans l'application ECOVACS HOME ou sur <https://www.ecovacs.com>.

3. Pause

Appuyez sur «  » sur le DEEBOT pour le mettre en pause pendant le fonctionnement. Vous pouvez également utiliser l'application ECOVACS HOME pour mettre le DEEBOT en pause.

4. Réveil

Lorsqu'il reste en pause pendant un certain temps, tous les témoins lumineux du DEEBOT s'éteignent. Pour réveiller le DEEBOT, appuyez sur .

5. Retour à la station

Utilisez l'application ECOVACS HOME pour rappeler DEEBOT, ou appuyez sur la touche  de DEEBOT pendant 3 secondes et maintenez-la enfoncée, pour permettre à DEEBOT de se connecter à la station pour la recharge.

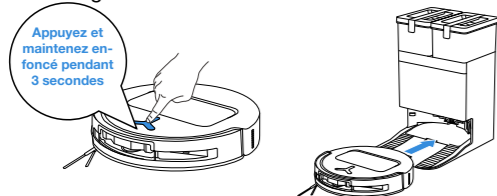

6. Mode veille profonde

S'il reste hors de la station pendant environ 10 heures, DEEBOT passe en mode veille profonde pour protéger la batterie. Veuillez éteindre puis rallumer l'appareil pour réactiver le DEEBOT.

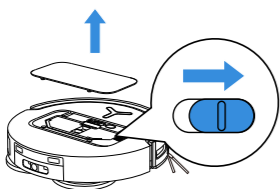

Maintenance régulière

1 Fréquence de maintenance

Pour que le DEEBOT continue d'offrir une performance de pointe, effectuez l'entretien et remplacez les pièces en respectant les fréquences ci-indiquées ci-dessous :

Pièce	Fréquence de maintenance	Fréquence de remplacement
Tampon de nettoyage lavable	/	Tous les 1-2 mois
Sac à poussière	/	Lorsque l'application vous invite à le faire
Brosse latérale	Toutes les 2 semaines	Tous les 3-6 mois
Brosse principale	Chaque semaine	Tous les 6-12 mois
Filtre	Chaque semaine	Tous les 3-6 mois
Capteur de lumière structurelle Roue universelle Capteurs anti-chute Pare-chocs Contacts de chargement sur le DEEBOT Contacts de chargement sur la station OMNI Module LiDAR d-ToF Caméra AI/VI	Chaque mois	/
Réservoir d'eau propre	Tous les 3 mois	/
Réservoir d'eau sale	Chaque mois	/
Compartiment de collecte de la poussière	Chaque mois	/
Corps et partie inférieure de la station	Chaque mois	/

Remarque : Découvrez plus d'accessoires dans l'application ECOVACS HOME ou sur <https://www.ecovacs.com>.

2 Bac à poussière

1. Ouvrez le couvercle du bac à poussière et videz le bac.

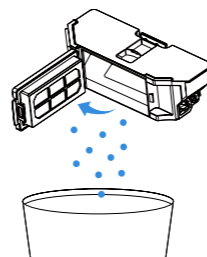

2. Ouvrez le filet filtrant et retirez le filtre.

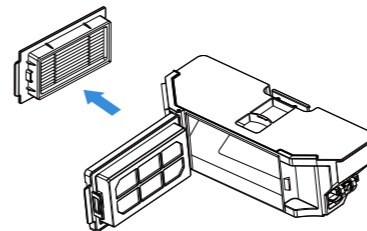

3. Nettoyez la poussière des deux côtés du filet filtrant.

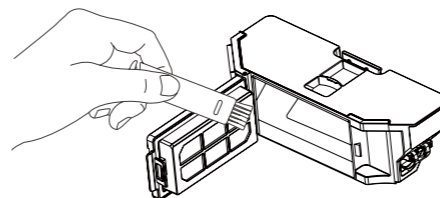

4. Rincez le bac à poussière et le filtre à l'eau, puis secouez-les pour évacuer les gouttes d'eau encore présentes.

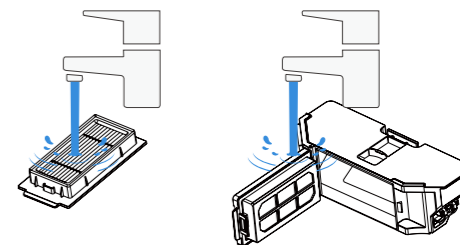

Remarque :

- Rincez à l'eau propre comme indiqué sur la figure.
- Ne brossez pas et ne frottez pas l'élément filtrant à la main.

5. Séchage à l'air

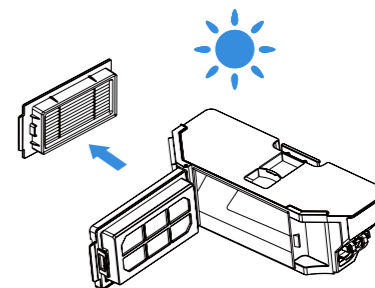

Remarque : Veuillez vous assurer que l'élément filtrant est tout à fait sec avant de l'utiliser.

Nous vous recommandons d'acheter les filtres de rechange et les outils de nettoyage ECOVACS DEEBOT à partir de l'application ECOVACS HOME ou sur <https://www.ecovacs.com>

3 Brosse principale et brosse latérale

Nettoyer la brosse principale

1. Ouvrez le couvercle de la brosse principale.

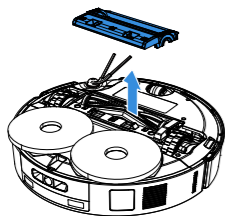

2. Retirez et nettoyez la brosse principale.

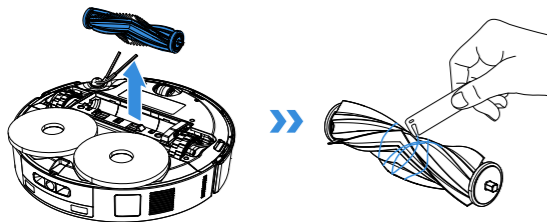

3. Retirez et nettoyez les dents du peigne.

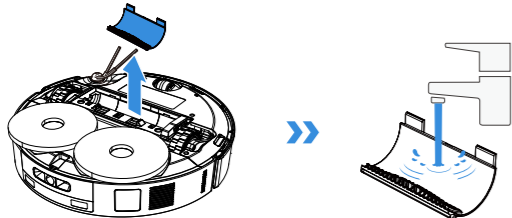

4. Installez les dents du peigne, la brosse principale et le couvercle de la brosse principale

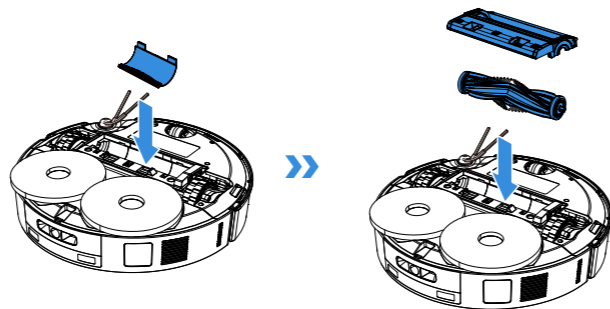

Nettoyer la brosse latérale

1. Retirez et nettoyez la brosse latérale.

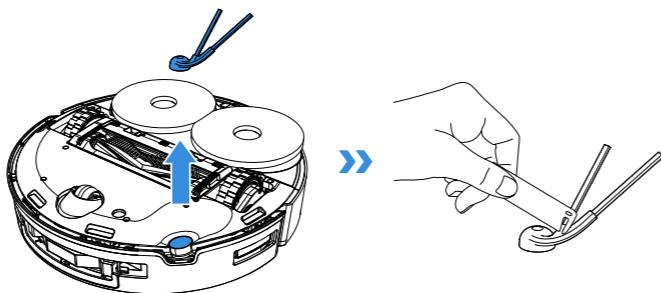

Remarque : Découvrez plus d'accessoires dans l'application ECOVACS HOME ou sur <https://www.ecovacs.com>.

4 Autres composants

Nettoyer l'objectif du capteur

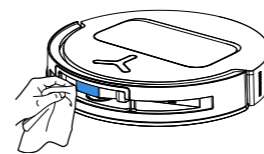

Nettoyer le pare-chocs

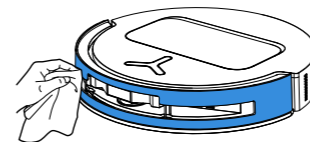

Remarque : Veuillez nettoyer l'objectif du capteur et le pare-chocs avec un chiffon sec. N'utilisez pas de chiffon humide afin d'éviter de les endommager avec l'eau.

Nettoyer le module LiDAR d-ToF

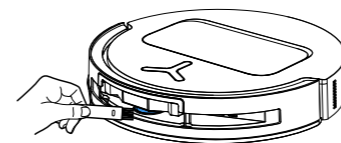

Remarque : Pour nettoyer le module LiDAR, tournez l'objectif en verre du radar vers l'avant et essuyez-le délicatement avec une petite brosse.

Nettoyer les contacts de chargement

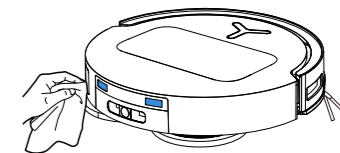

Remarque : Les contacts de chargement contiennent des composants électroniques sensibles. Veuillez nettoyer avec un chiffon sec ; n'utilisez pas de chiffon humide pour éviter tout dommage dû à l'infiltration d'eau.

Nettoyer le capteur de bord

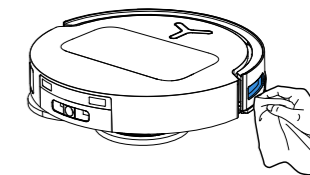

Nettoyer les capteurs anti-chute

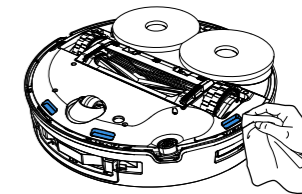

Remarque : Veuillez nettoyer l'objectif du capteur et le pare-chocs avec un chiffon sec. N'utilisez pas de chiffon humide afin d'éviter de les endommager avec l'eau.

Nettoyer la roue universelle

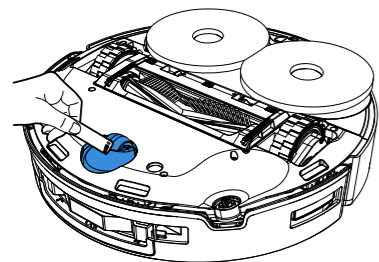

Nettoyer les roues motrices

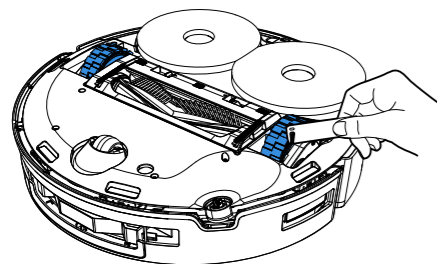

5 Bac de lavage de la serpillière

1. Retirez et nettoyez le bac de lavage de la serpillière et la base de la pente de la station.

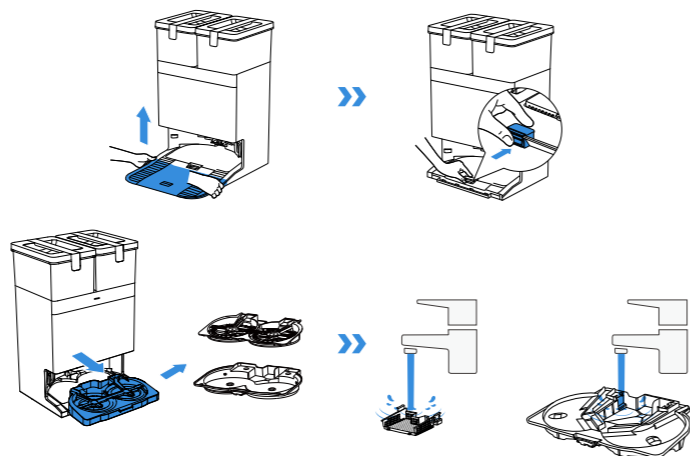

2. Installez le bac de lavage de la serpillière et la base de la pente de la station.

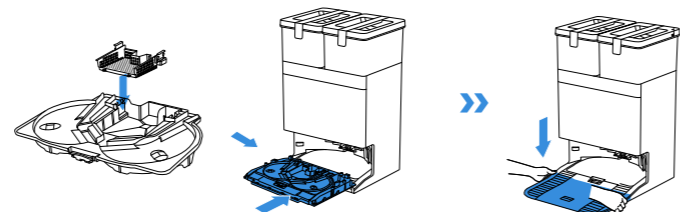

Remarque : Veuillez vous assurer que l'installation est correcte, pour ne pas nuire au bon fonctionnement de DEEBOT.

6 Sac à poussière

1. Mettez au rebut le sac à poussière

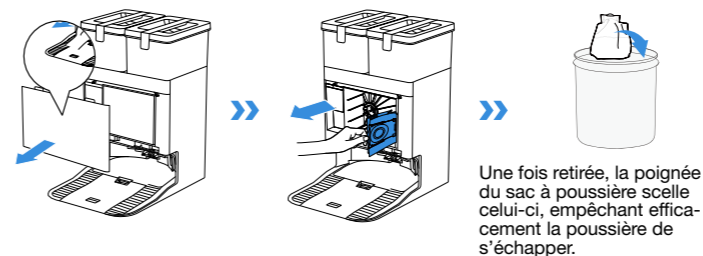

2. Nettoyez le compartiment de collecte de la poussière avec un chiffon sec, puis installez un nouveau sac à poussière.

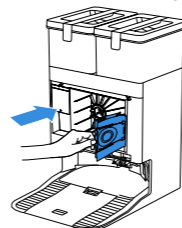

3. Remettez le couvercle du compartiment de collecte de la poussière en place et appuyez fermement pour bien l'installer.

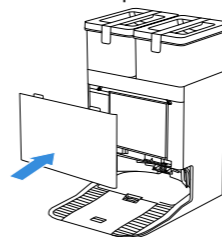

7 Mise hors tension et stockage

Si vous prévoyez de ne pas utiliser DEEBOT pendant une période prolongée, veuillez le charger complètement et l'éteindre avant de le ranger. Rechargez-le tous les 1,5 mois pour éviter que la batterie ne se décharge excessivement.

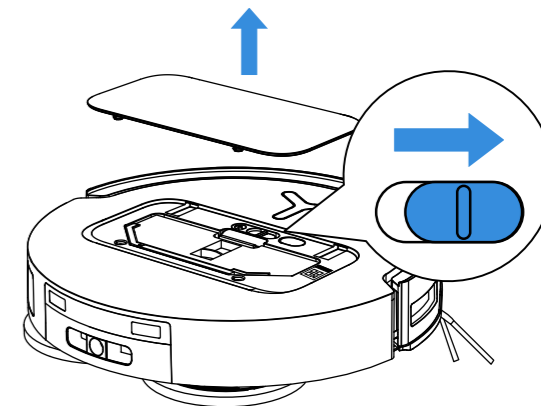

! Veuillez noter que s'il est éteint, DEEBOT ne peut pas se recharger.

- Une fois le nettoyage terminé, nous recommandons de laisser le DEEBOT allumé et en charge, afin qu'il soit prêt pour la prochaine session de nettoyage
- Si la batterie est trop déchargée ou n'a pas été utilisée pendant longtemps, il est possible que DEEBOT ne puisse se recharger. Veuillez contacter le service clientèle pour obtenir de l'aide. Ne le démontez pas vous-même.
- Si vous n'utilisez pas le produit pendant une longue période, videz les réservoirs d'eau et séchez le balai à rouleau.

RÉSOLUTION DES PROBLÈMES

Si vous rencontrez l'une des situations suivantes lors de l'utilisation de l'appareil, veuillez vous référer au tableau pour trouver des solutions.

n°	Dysfonctionnement	Cause possible	Solution
1	Le DEEBOT ne parvient pas à se connecter à l'application ECOVACS HOME.	Identifiant ou mot de passe Wi-Fi saisi incorrect.	Saisissez l'identifiant et le mot de passe Wi-Fi corrects.
		Le DEEBOT est hors de portée du signal du réseau Wi-Fi de votre domicile.	Assurez-vous que le DEEBOT est à portée du signal du réseau Wi-Fi de votre domicile. Essayez de rester aussi près que possible du routeur.
		Le DEEBOT n'est pas en mode configuration.	Appuyez sur la touche RESET pour accéder au mode de configuration du réseau. En cas d'échec, veuillez vous reconnecter en suivant les instructions décrites dans l'application ECOVACS HOME.
		Il n'y a pas de Wi-Fi domestique dans la liste des réseaux Wi-Fi.	1. Vérifiez si le nom du réseau Wi-Fi contient des caractères spéciaux. Veuillez ne pas utiliser de caractères spéciaux tels que ! @#& ¥ %/\. 2. Vérifiez la sélection Wi-Fi et n'utilisez pas de réseau 5 Ghz.
	L'application installée n'est pas bonne.	Veuillez scanner le code QR sur DEEBOT ou télécharger l'application ECOVACS HOME à partir de votre boutique d'applications.	
2	Carte perdue.	Déplacer le DEEBOT pendant le nettoyage peut entraîner la perte de la carte.	Ramenez DEEBOT à la station pour restaurer la carte. Dans l'application ECOVACS HOME, recherchez la carte enregistrée dans Gestion des cartes et appuyez sur « Utiliser cette carte » pour la restaurer. Si ce problème persiste, veuillez redémarrer la cartographie.
3	Impossible de créer une carte du logement dans l'application.	Déplacer DEEBOT pendant le nettoyage perturbe son positionnement et provoque une erreur de localisation.	Pendant le nettoyage, ne déplacez pas le DEEBOT.
		Le nettoyage automatique ne se termine pas.	Assurez-vous que le DEEBOT retourne automatiquement à la station OMNI après le nettoyage.
4	La brosse latérale est tombée.	La brosse latérale n'est pas correctement installée.	Assurez-vous d'entendre un « clic » lorsque vous installez la brosse latérale pour garantir sa bonne installation

n°	Dysfonctionnement	Cause possible	Solution
5	Aucun signal trouvé. DEEBOT n'arrive pas à retourner à la station OMNI.	La station OMNI est mal placée.	Placez correctement la station OMNI conformément aux instructions fournies dans la section [DEEBOT en cours de charge] .
		La station OMNI est hors tension ou a été déplacée.	Vérifiez si la station OMNI est raccordée à l'alimentation électrique. Ne déplacez pas la station OMNI.
		DEEBOT n'a pas démarré le nettoyage à partir de la station OMNI.	Nous recommandons que le DEEBOT démarre le nettoyage à partir de la station OMNI.
	L'itinéraire de retour au chargement est bloquée. Par exemple, la porte de la pièce où se trouve la station OMNI est fermée.	Garder l'itinéraire de retour chargement dégagé.	
6	Le DEEBOT retourne à la station avant d'avoir terminé le nettoyage.	La pièce est trop grande et DEEBOT doit retourner à la station pour se recharger.	Veuillez activer la reprise automatique. Pour plus de détails, veuillez suivre les instructions fournies dans l'application.
		Dans les logements à configuration très complexe, le nettoyage par DEEBOT peut être moins efficace et il est possible que certaines zones ne soient pas nettoyées.	Rangez la zone à nettoyer.
7	Le DEEBOT ne se recharge pas.	Le DEEBOT n'est pas allumé.	Pour recharger DEEBOT, l'interrupteur d'alimentation doit être mis en position « I ».
		Les contacts de chargement de DEEBOT et de la station OMNI ne sont pas entièrement en contact.	Assurez-vous que DEEBOT est entièrement positionné sur les contacts de chargement de la station OMNI. Le témoin de la touche  devrait clignoter. Vérifiez si les contacts de chargement de DEEBOT et de la station OMNI sont sales, et nettoyez-les si nécessaire en suivant les instructions fournies dans la section [Maintenance régulière] .
		La station OMNI n'est pas raccordée à l'alimentation électrique.	Assurez-vous que la station OMNI est branchée sur une sortie électrique.
		La base de la pente de la station n'est pas bien installée.	Suivez les instructions de la section [Démarrage rapide] pour une installation correcte.

n°	Dysfonctionnement	Cause possible	Solution
8	DEEBOT fait beaucoup de bruit pendant le nettoyage.	La brosse principale/brosse latérale est emmêlée, ou le bac/filtre à poussière est obstrué.	Nous vous recommandons de régulièrement nettoyer la brosse principale, la brosse latérale, le bac à poussière, le filtre, etc.
		DEEBOT est en mode Max.	Passez en mode Standard.
9	Le DEEBOT se bloque pendant le fonctionnement et s'arrête.	DEEBOT a aspiré quelque chose qui se trouvait sur le sol (câbles électriques, rideaux, franges de tapis, etc.).	Le DEEBOT va essayer plusieurs méthodes pour se libérer. Si cela ne fonctionne pas, retirez manuellement les obstacles et redémarrez l'appareil.
		DEEBOT peut rester coincé sous les meubles si l'espace libre est à peu près aussi haut que lui.	Veillez installer un obstacle physique ou définir une limite virtuelle en utilisant l'application ECOVACS HOME.
		Le DEEBOT est coincé dans des zones basses et étroites.	Il est recommandé de ranger votre logement au préalable, de bloquer manuellement les entrées étroites, ou de définir des limites virtuelles avec l'application ECOVACS HOME.
10	DEEBOT suit un itinéraire aléatoire, s'écarte de son parcours, repasse plusieurs fois aux mêmes endroits, ou oublie de nettoyer certaines petites zones. (Si DEEBOT manque temporairement une grande surface, il reviendra automatiquement pour s'assurer qu'elle est nettoyée en profondeur, alors ne vous inquiétez pas. Il arrive parfois que DEEBOT retourne dans des pièces déjà nettoyées ; il ne s'agit pas nécessairement d'un nettoyage répété, mais simplement d'une opération automatique de remplissage des espaces vides.)	Des objets tels que des fils électriques ou des pantoufles au sol affectent le fonctionnement normal du DEEBOT.	Avant de nettoyer, veuillez ranger autant que possible les câbles, pantoufles et autres objets sur le sol. Si certaines zones ont été oubliées pendant le nettoyage, DEEBOT y retournera pour s'assurer qu'elles sont parfaitement propres. N'intervenez pas (par exemple en déplaçant le DEEBOT ou en bloquant son itinéraire).
		Les roues motrices peuvent patiner sur le sol lorsque le DEEBOT monte des marches, franchit des seuils ou passe sur des barres de porte, ce qui peut nuire à sa capacité à se déplacer dans toute la maison.	Nous recommandons de fermer la porte de la zone concernée et de la nettoyer séparément. Après le nettoyage, le DEEBOT revient à son emplacement de départ. Ne vous inquiétez pas pour cela.
		La friction entre les roues motrices et le sol peut être moindre sur les sols récemment cirés ou polis, ainsi que sur du carrelage lisse.	Veillez attendre que la cire sèche avant de nettoyer.
		En raison des variations dans les environnements domestiques, certaines zones ne peuvent pas être nettoyées.	Il est recommandé de ranger votre logement au préalable, afin que DEEBOT puisse y entrer et le nettoyer.

n°	Dysfonctionnement	Cause possible	Solution
11	La télécommande met du temps à réagir.	Un signal Wi-Fi faible sur DEEBOT ralentit le chargement des vidéos.	Il est recommandé d'utiliser le DEEBOT là où le signal Wi-Fi est bon.
12	DEEBOT ne vide pas le bac à poussière après son retour à la station OMNI.	La fonction de vidage automatique n'a pas été activée dans l'application ECOVACS HOME.	Activez la fonction de vidage automatique dans l'application ECOVACS HOME.
		Le sac à poussière n'est pas installé dans la station OMNI.	Installez le sac à poussière, et fermez le compartiment de collecte de la poussière.
		Le fait de ramener manuellement DEEBOT à la station n'a pas déclenché la fonction de vidage automatique.	Il est recommandé de laisser DEEBOT retourner seul à la station pour se vider et se recharger automatiquement après le nettoyage. Veuillez ne pas le déplacer manuellement.
		Lorsqu'il est en mode « Ne pas déranger », le DEEBOT ne videra pas le bac à poussière après son retour à la station.	Désactivez le mode « Ne pas déranger » dans l'application ECOVACS HOME ou démarrez le vidage de la poussière manuellement.
		Si vous avez exclu les causes possibles ci-dessus, le problème peut provenir d'un composant défectueux dans la station OMNI.	Veillez contacter notre service après-vente.
13	Échec du vidage automatique.	La station OMNI détecte une baisse d'efficacité du vidage.	Remplacez le sac à poussière selon la section [Maintenance régulière] , puis fermez le compartiment de collecte de la poussière. Si le sac à poussière n'est pas plein lorsque l'application vous invite à le faire, retirez le sac à poussière et réinstallez-le.
		L'orifice d'évacuation de poussière est obstrué par des corps étrangers.	Retirez le bac à poussière et retirez les corps étrangers de l'orifice d'évacuation de poussière.

n°	Dysfonctionnement	Cause possible	Solution
14	L'intérieur du compartiment de collecte de la poussière est sale.	Les particules fines s'accumulent à l'intérieur du compartiment de collecte de la poussière, à travers le sac à poussière.	Nettoyez l'intérieur du compartiment de collecte de la poussière.
		Le sac à poussière est rompu.	Vérifiez et remplacez le sac à poussière si nécessaire.
15	De la poussière s'échappe lorsque DEEBOT est en fonctionnement.	L'orifice d'évacuation de poussière est obstrué par des corps étrangers.	Retirez le bac à poussière et retirez les corps étrangers de l'orifice d'évacuation de poussière.
16	Les plaques des tampons de nettoyage ne tournent pas.	Les plaques des tampons de nettoyage ne sont pas correctement installées.	Installez correctement les plaques des tampons de nettoyage. Enfoncez le jeu de tampons de nettoyage dans les fentes de fixation jusqu'à ce que vous entendiez un « clic ».
		Les plaques des tampons de nettoyage sont bloquées à cause d'un corps étranger.	Retirez l'objet.
17	DEEBOT ne répond pas aux commandes de la station OMNI.	DEEBOT n'est pas à l'intérieur de la station.	Veuillez vous assurer que DEEBOT se trouve à l'intérieur de la station.
18	La roue motrice est bloquée.	La roue motrice est coincée ou bloquée par des corps étrangers.	Veuillez faire tourner les roues motrices et appuyez dessus afin de vérifier et retirez tout corps étranger coincé ou emmêlé. Si ce problème persiste, veuillez contacter le service après-vente pour obtenir de l'aide.

n°	Dysfonctionnement	Cause possible	Solution
19	Le bac de lavage de la serpillière est plein d'eau et ne peut être vidangé. Une voix vous avertit que le bac de lavage de la serpillière est plein.	Le réservoir d'eau sale n'est pas correctement installé.	Appuyez sur le réservoir d'eau sale pour vous assurer qu'il est correctement installé.
		Les bouchons d'étanchéité du réservoir d'eau sale ne sont pas correctement installés.	Assurez-vous que les deux bouchons d'étanchéité sont correctement installés.
		La station OMNI n'arrive pas à vidanger l'eau normalement.	Suivez les instructions de vidange dans l'application pour vérifier si la station peut vidanger l'eau normalement. Si la vidange ne fonctionne toujours pas, vérifiez si des corps étrangers sont présents entre le réservoir d'eau sale et la station, et retirez-les le cas échéant.
		L'orifice d'aspiration du bac de lavage de la serpillière est obstrué.	Assurez-vous qu'aucun corps étranger ne se trouve dans l'orifice d'aspiration du bac de lavage de la serpillière.
		La base amovible ou la plaque racleuse du bac de lavage de la serpillière est sale.	Retirez la base amovible et la plaque racleuse du bac de lavage de la serpillière, puis rincez-les à l'eau propre.
		Si l'eau ne s'écoule pas dans la base du bac de lavage de la serpillière, vérifiez si ce n'est pas le flotteur qui est bloqué et dans l'incapacité de retomber.	Retirez le bac de lavage de la serpillière et remettez le flotteur dans sa position initiale.
		Si l'alerte vocale persiste.	Éteignez puis rallumez la station. Si ce problème persiste, veuillez contacter le service après-vente pour obtenir de l'aide.

Si ce problème persiste, veuillez contacter le service après-vente pour obtenir de l'aide.

Spécifications techniques

Modèle de produit	DEX69/DDX47
Entrée nominale	20 V === 2 A
Temps de recharge	Environ 4 heures
Modèle de station avec lavage automatique de la serpillière et vidage automatique	CH2453L/CH2453M
Entrée nominale	220-240 V ~ 50-60 Hz
Puissance nominale	20 V === 2 A
Courant d'entrée nominal (charge)	0.5 A
Puissance (vidage)	650 W
Puissance (lavage de la serpillière à l'eau chaude)	150W
Dimensions de DEEBOT (largeur x profondeur x hauteur)	352.7*351.6*81 mm
Dimensions de la station (largeur x profondeur x hauteur)	350*477*533 mm avec base ; 350*294*533 mm sans base

La puissance de sortie du module sans fil est inférieure à 100 mW.

Remarque : les spécifications techniques et de conception peuvent être modifiées dans le cadre de l'amélioration continue des produits.

Découvrez d'autres accessoires sur <https://www.ecovacs.com>.

Pour répondre aux exigences du produit (fonctionnalité et expérience utilisateur), nos produits utilisent une architecture à consommation d'énergie ultra-faible et ne sont donc pas dotés d'un mode arrêt, ni d'un mode veille. Une fois la machine complètement rechargée, elle passera en mode veille réseau dans les 20 minutes. La consommation électrique en mode veille en réseau est de 1,4 W.

Obtenir le manuel d'utilisation complet

Veillez utiliser l'appareil photo de votre téléphone portable pour scanner le code QR et recevoir le guide d'utilisation.

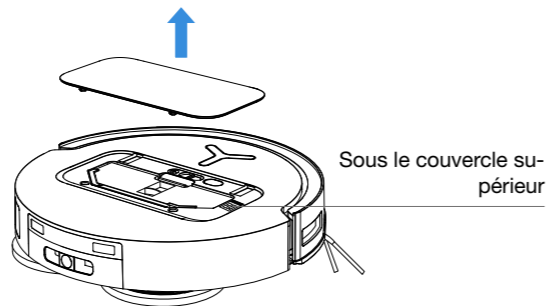

IMPORTANTI ISTRUZIONI DI SICUREZZA

IMPORTANTI ISTRUZIONI DI SICUREZZA

Quando si utilizza un apparecchio elettrico è necessario seguire sempre le precauzioni di base, tra cui le seguenti:

LEGGERE TUTTE LE ISTRUZIONI PRIMA DI UTILIZZARE QUESTO APPARECCHIO CONSERVARE QUESTE ISTRUZIONI

1. Questo apparecchio può essere utilizzato da bambini di età pari o superiore a 8 anni e da persone con capacità fisiche, sensoriali o mentali ridotte o prive di esperienza e conoscenza, solo se supervisionati o istruiti sull'uso sicuro dell'apparecchio e se ne comprendono i pericoli connessi. I bambini non devono giocare con l'apparecchio. La pulizia e la manutenzione da parte dell'utente non devono essere eseguite da bambini senza supervisione.
2. Liberare l'area da pulire. Rimuovere dal pavimento cavi di alimentazione e piccoli oggetti che potrebbero impigliare l'apparecchio.
3. Infilare le frange del tappeto sotto la base del tappeto e sollevare dal pavimento oggetti come

tende e tovaglie.

4. Se esiste un dislivello nella zona di pulizia dovuto alla presenza di un gradino o di una scala, è necessario azionare l'apparecchio in modo che possa rilevare il gradino senza cadere dal bordo. Potrebbe essere necessario posizionare una barriera fisica sul bordo per impedire la caduta dell'unità. Assicurarsi che la barriera fisica non rappresenti un pericolo di inciampo.
5. Utilizzare solo come descritto nel presente manuale. Utilizzare solo gli accessori consigliati o venduti dal produttore.
6. SOLO per uso domestico INTERNO. Non utilizzare l'apparecchio in ambienti esterni, commerciali o industriali.
7. Non utilizzare senza contenitore della polvere e/o filtri installati.
8. Spegnerne l'interruttore di alimentazione prima di rimuovere il contenitore della polvere.
9. Non utilizzare l'apparecchio in aree in cui siano presenti candele accese o oggetti fragili.
10. Tenere capelli, abiti larghi, dita e tutte le parti del corpo lontani da aperture e parti mobili.
11. Non utilizzare l'apparecchio in una stanza in cui dormono neonati o bambini.
12. Non utilizzare l'apparecchio su superfici bagnate o con acqua stagnante.

13. Non lasciare che l'apparecchio aspiri oggetti di grandi dimensioni come pietre, grandi pezzi di carta o qualsiasi altro elemento che possa ostruire l'apparecchio.
14. Non utilizzare l'apparecchio per aspirare materiali infiammabili o combustibili quali benzina, toner per stampanti o fotocopiatrici, né utilizzarlo in aree in cui tali oggetti potrebbero essere presenti.
15. Non utilizzare l'apparecchio per aspirare oggetti che bruciano o fumano, come sigarette, fiammiferi, cenere calda o qualsiasi cosa che potrebbe causare un incendio.
16. Non inserire oggetti nella presa d'aspirazione. Non utilizzare se la presa d'aspirazione è ostruita. Mantenere la presa d'aspirazione libera da polvere, lanugine, capelli o qualsiasi cosa che possa ridurre il flusso d'aria.
17. Per evitare rischi, qualora il cavo di alimentazione sia danneggiato, deve essere sostituito dal produttore, dal suo agente di assistenza o da persone analogamente qualificate.
18. Spegnerlo l'interruttore di alimentazione prima di pulire o effettuare la manutenzione dell'apparecchio.
19. Il tipo di batteria al litio adatta per il CH2453L/CH2453M è max. 8 celle, max. tensione

CC nominale 14,4 V, capacità nominale 5.800mAh/4.800mAh. La batteria deve essere rimossa e smaltita secondo le leggi e le normative locali prima di smaltire l'apparecchio.

20. Smaltire le batterie usate in conformità alle leggi e alle normative locali.
21. Non incendiare l'apparecchio anche se gravemente danneggiato. In caso di incendio, le batterie possono esplodere.
22. L'apparecchio deve essere utilizzato secondo le istruzioni riportate nel presente Manuale di istruzioni. Ecovacs Home Service Robotics non può essere ritenuta responsabile per eventuali danni o lesioni causati da un uso improprio.
23. Il robot contiene batterie che possono essere sostituite solo da personale qualificato. Per sostituire la batteria del robot, contattare il Servizio Clienti.
24. Accertarsi che la tensione della fonte di alimentazione corrisponda alla tensione di alimentazione indicata sulla stazione OMNI.
25. Utilizzare esclusivamente la batteria ricaricabile originale e la stazione OMNI fornite insieme all'apparecchio dal produttore. Sono vietate le batterie non ricaricabili.
26. Fare attenzione a non danneggiare il cavo di alimentazione. Non tirare o trasportare l'apparecchio o la stazione OMNI tenendoli per il cavo

di alimentazione, non utilizzare il cavo di alimentazione come maniglia, non chiudere una porta sul cavo di alimentazione e non tendere il cavo di alimentazione attorno a spigoli o angoli taglienti. Non far passare l'apparecchio sopra il cavo di alimentazione. Tenere il cavo di alimentazione lontano da superfici calde.

27. Non utilizzare la stazione OMNI se danneggiata. L'alimentatore non deve essere riparato né più utilizzato se danneggiato o difettoso.
28. Non utilizzare con un cavo di alimentazione o una presa danneggiati. Non utilizzare l'apparecchio o la stazione OMNI se non funzionano correttamente, sono caduti, sono danneggiati, sono stati lasciati all'aperto o sono entrati in contatto con l'acqua. Per evitare pericoli, la riparazione deve essere effettuata dal produttore o dal suo agente di assistenza.
29. Prima di pulire o effettuare la manutenzione della stazione OMNI, è necessario rimuovere la spina dalla presa.
30. Rimuovere l'apparecchio dalla stazione OMNI e spegnere l'interruttore di alimentazione dell'apparecchio prima di rimuovere la batteria per smaltirlo.
31. Se non si utilizza la stazione OMNI per un lungo periodo di tempo, scollegarla dall'alimentazione.

32. Se il robot non verrà utilizzato per un lungo periodo, spegnerlo per riporlo e scollegare la stazione OMNI.

33. **AVVERTENZA:** aggiungere acqua pulita solo nel serbatoio dell'acqua pulita.
34. **AVVERTENZA:** per ricaricare la batteria, utilizzare esclusivamente l'alimentatore rimovibile fornito con questo apparecchio (CH2453L/CH2453M).



Per soddisfare i requisiti di esposizione alle radiofrequenze, durante il funzionamento del dispositivo è necessario mantenere una distanza di separazione di almeno 20 cm dalle persone.

Per garantire la conformità, si sconsiglia l'utilizzo a una distanza inferiore a questa. L'antenna utilizzata per questo trasmettitore non deve essere posizionata insieme ad altre antenne o trasmettitori.

Aggiornamento del dispositivo

Normalmente alcuni dispositivi vengono aggiornati ogni due mesi, ma non sempre in modo così specifico.

Alcuni dispositivi, in particolare quelli immessi sul mercato da più di tre anni, verranno aggiornati solo se verrà individuata e risolta una vulnerabilità critica.

	Attenzione: superficie calda
	Trasformatore con isolamento di sicurezza a prova di cortocircuito
	Alimentatore switching
	Solo per uso in interno
	Corrente continua
	Corrente alternata
	Prima di ricaricare, leggere le istruzioni.
	Polarità della porta di ricarica
	Fusibile in miniatura a ritardo temporale

La sorveglianza a distanza è destinata all'uso assolutamente privato di luoghi privati e non pubblici, esclusivamente a scopo di autodifesa e per il solo controllo individuale. In caso di utilizzo, prestare attenzione agli obblighi legali locali in materia di protezione dei dati. Divieto di sorveglianza di luoghi pubblici, in particolare con intento clandestino e/o da parte del datore di lavoro senza giustificati motivi. Tale utilizzo non giustificato avviene esclusivamente a rischio e responsabilità dell'utente.

Dichiarazione di conformità per l'Unione europea

Informazioni sullo smaltimento per gli utenti dei rifiuti di apparecchiature elettriche ed elettroniche



Questo simbolo sul prodotto o sulla sua confezione indica che i prodotti elettrici ed elettronici usati non devono essere smaltiti con i rifiuti urbani indifferenziati. Per garantire un trattamento adeguato, è responsabilità dell'utilizzatore smaltire le apparecchiature usate restituendole ai punti di raccolta designati.

Il corretto smaltimento di questo prodotto consentirà di risparmiare risorse preziose e di prevenire potenziali effetti negativi sulla salute umana e sull'ambiente, che potrebbero altrimenti derivare da una gestione inappropriata dei rifiuti.

Per restituire il dispositivo usato utilizzare i sistemi di restituzione e ritiro o contattare il rivenditore presso il quale è stato acquistato il prodotto, che provvederà gratuitamente al ritiro. Contattare l'autorità locale per ulteriori dettagli sul punto di raccolta designato più vicino.

Per lo smaltimento non corretto di questi rifiuti potrebbero essere applicate delle sanzioni, in conformità con la legislazione nazionale.

Informazioni sullo smaltimento per gli utenti delle batterie usate



Questo simbolo significa che le batterie e gli accumulatori, a fine vita, non devono essere smaltiti con i rifiuti urbani indifferenziati. La vostra collaborazione è una parte importante dello sforzo per ridurre al minimo l'impatto di batterie e accumulatori sull'ambiente e sulla salute umana. Per un corretto riciclo, è possibile restituire questo prodotto o le batterie o gli accumulatori in esso contenuti al fornitore o a un punto di raccolta designato, a titolo gratuito.

Il corretto smaltimento di questo prodotto consentirà di risparmiare risorse preziose e di prevenire potenziali effetti negativi sulla salute umana e sull'ambiente, che potrebbero altrimenti derivare da una gestione inappropriata dei rifiuti.

Per lo smaltimento non corretto di questi rifiuti potrebbero essere applicate delle sanzioni, in conformità con la legislazione nazionale.

Esistono sistemi di raccolta differenziata per batterie e accumulatori usati.

Smaltire correttamente le batterie e gli accumulatori presso il centro di raccolta/riciclaggio dei rifiuti della comunità locale.

Direttiva sulla restrizione dell'uso di determinate sostanze pericolose (RoHS)

Ecovacs Home Service Robotics Co., Ltd. dichiara con la presente che l'intero prodotto, comprese le parti (fili, cavi, ecc.) soddisfa i requisiti della Direttiva RoHS 2011/65/UE e della modifica della Direttiva delegata della Commissione (UE) 2015/863 sulla restrizione dell'uso di determinate sostanze pericolose nelle apparecchiature elettriche ed elettroniche ("RoHS recast" o "RoHS 2.0").

Direttiva sulle apparecchiature radio

Ecovacs Home Service Robotics Co., Ltd. dichiara con la presente che il prodotto elencato in questa sezione è conforme ai requisiti essenziali e ad altre disposizioni pertinenti della Direttiva sulle apparecchiature radio 2014/53/UE.

Rappresentante autorizzato in Europa:



ECOVACS Europe GmbH
Holzstrasse 2 | D-40221 Düsseldorf | Germania

Ecovacs Home Service Robotics Co., Ltd. dichiara con la presente che il prodotto è conforme ai requisiti essenziali e ad altre disposizioni pertinenti della Direttiva RoHS 2011/65/UE e alla modifica della Direttiva delegata della Commissione (UE) 2015/863 e alla Direttiva sulle apparecchiature radio 2014/53/UE. La dichiarazione di conformità può essere consultata al seguente indirizzo: <https://www.ecovacs.com/global/compliance>.

COMPONENTI DELLA CONFEZIONE

1. Contenuto della confezione

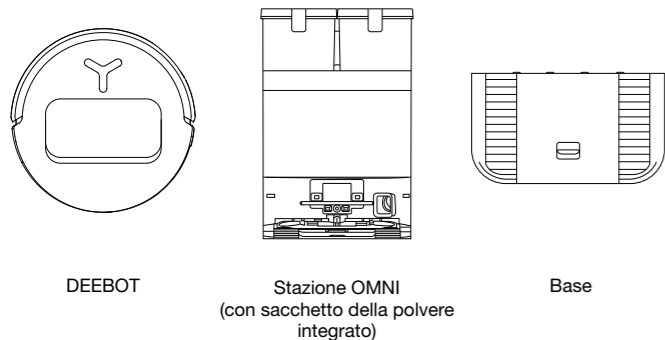

2. Componenti

1. DEEBOT visto di fronte

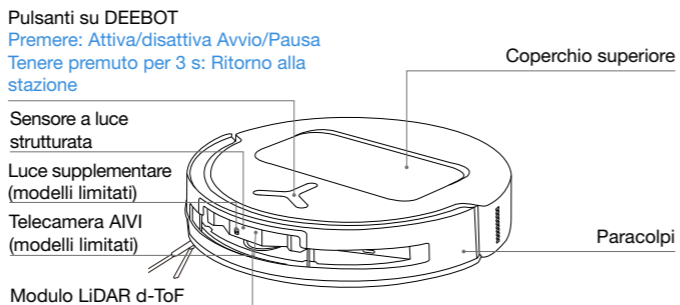

2. DEEBOT visto da sotto

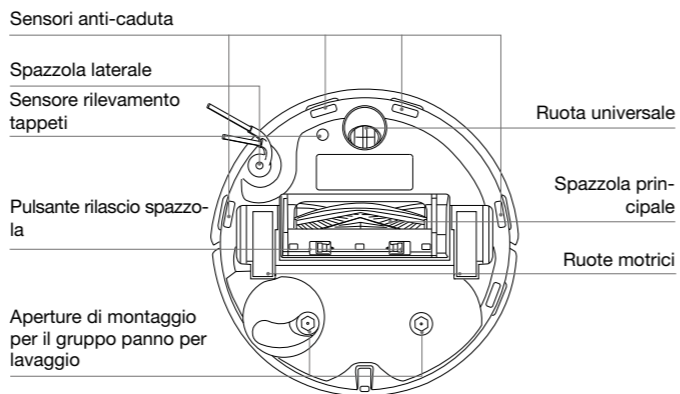

3. Interno di DEEBOT (sotto il coperchio superiore)

Tasto RESET
Configurazione di rete: Premere il tasto Reset una volta; un messaggio vocale guiderà l'utente attraverso il processo di configurazione di rete.
Ripristino delle impostazioni di fabbrica: Tenere premuto il tasto Reset per 5 secondi. Viene prima riprodotto il messaggio vocale, poi la musica di avvio e quindi DEEBOT viene ripristinato alle impostazioni di fabbrica. Utilizzare con cautela.

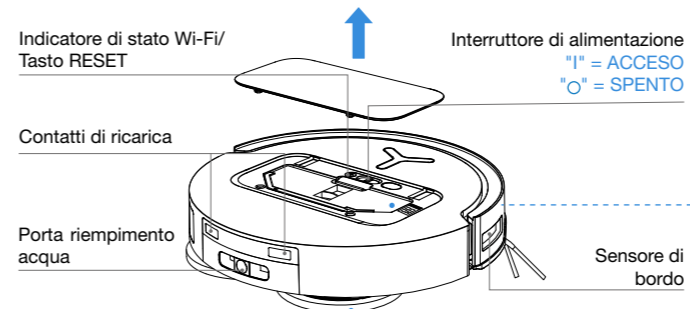

4. Gruppo panno per lavaggio

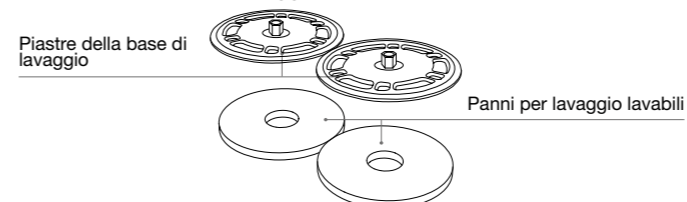

5. Vaschetta raccogli-polvere

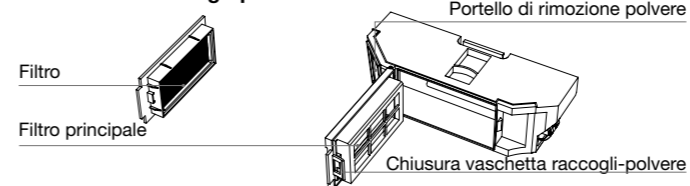

6. Vista anteriore stazione OMNI

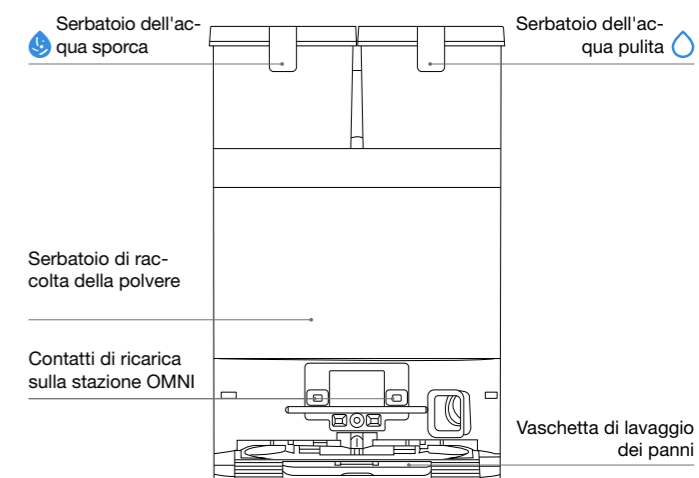

Nota:

- Se DEEBOT non si ricarica, pulire i contatti di ricarica con un panno asciutto e pulito.

7. Sacchetto della polvere



8. Vista posteriore stazione OMNI

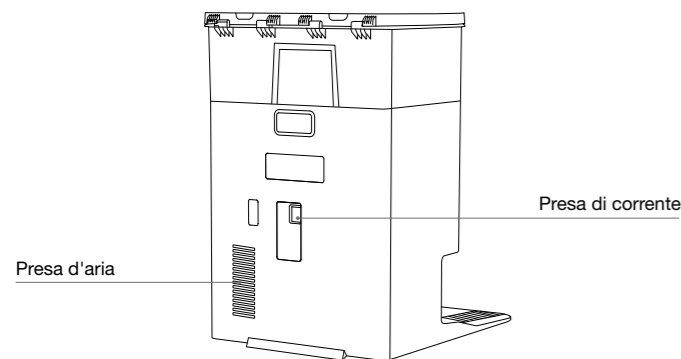

9. Panoramica dei sensori

Componente	Descrizione della funzione
Modulo LiDAR d-ToF	DEEBOT utilizza i laser per calcolare la distanza dagli oggetti circostanti misurando il tempo di volo necessario affinché la luce laser emessa venga riflessa indietro ai sensori. Mentre naviga in un dato ambiente, DEEBOT localizza le posizioni degli ostacoli circostanti e crea una mappa dell'ambiente spaziale in cui opera. La distanza di rilevamento è 10 m.
Sensore a luce strutturata	Il sensore emette raggi infrarossi e riceve la luce riflessa dagli ostacoli nella sua traiettoria. Sulla base di ciò, calcola la distanza dall'ostacolo usando la triangolazione. Quando il sensore rileva un ostacolo nelle vicinanze, DEEBOT devia in automatico aggirandolo. La distanza di rilevamento è 0,4 m.

Sensori anti-caduta	Un sensore a infrarossi montato sulla parte inferiore di DEEBOT monitora la distanza tra la base del robot e la superficie. Rilevando un gradino discendente davanti (a >55 mm su superfici bianche, a >30 mm su superfici nere) e la lettura del sensore supera una soglia preimpostata, DEEBOT smette di avanzare attivando la funzione anti-caduta.
Sensore tappeti	Il sensore emette onde a ultrasuoni a 300 kHz mediante una sonda a ultrasuoni. Il tappeto assorbe l'energia ultrasonica, per cui, se l'energia riflessa è inferiore a una soglia preimpostata, DEEBOT rileva la presenza del tappeto. Nei test di laboratorio ECOVACS, il sistema identifica più di 50 tipi di tappeti presenti sul mercato.
Sensore anti-collisione	Sfruttando il principio dell'optoaccoppiatore, DEEBOT evita gli ostacoli in traiettoria di collisione.
Sensore di bordo	DEEBOT utilizza un laser lineare per rilevare la distanza tra DEEBOT ed oggetti presenti ai lati. In presenza di una parete o di ostacoli a destra, DEEBOT esegue un movimento a seguire il bordo per evitare una pulizia incompleta e prevenire collisioni.
Telecamera AIVI	Una telecamera AI acquisisce immagini dell'ambiente circostante; *Ciò consente di registrare video e di effettuare videochiamate da remoto tramite interazione con il microfono. (modelli limitati)

Utilizzo

1 Note prima della pulizia

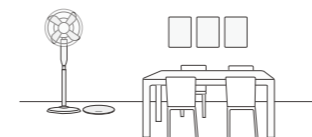

Riordinare la zona da pulire

Per coprire al meglio la zona di pulizia, collocare mobili e arredi, quali tavoli, sedie e poltrone al loro posto designato e togliere di mezzo oggetti a pavimento, per es. bilance e vasi, prima di procedere con la configurazione di DEEBOT.

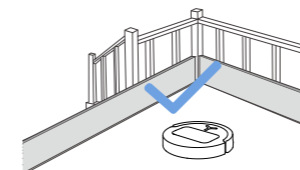

Impedire che DEEBOT possa cadere

Posizionare una barriera fisica davanti ai dislivelli, per es. rampe di scale e gradini, per impedire a DEEBOT di cadere oltre il bordo.



Aprire le porte e aiutare DEEBOT a esplorare

Aprire tutte le porte delle stanze per aiutare DEEBOT a esplorare completamente la casa e creare una mappa durante il suo primo utilizzo.

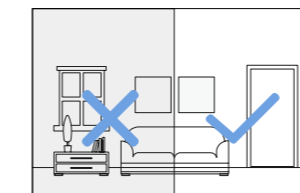

Assicurare un'illuminazione sufficiente

Provvedere affinché tutte le zone di pulizia siano ben illuminate, in modo che la telecamera AIVI di DEEBOT possa accuratamente evitare ostacoli quali scarpe, calzini e cavi.



Rimuovere gli oggetti lasciati sul pavimento, come fili, indumenti e pantofole, per migliorare l'efficienza di pulizia.



Prima di utilizzare il prodotto su un tappeto con bordi frangiati, infilare le frange sotto il tappeto.



Non stazionare davanti a DEEBOT, su soglie o in passaggi stretti, poiché ciò potrebbe impedire al robot di identificare l'area da pulire.



Assicurare che DEEBOT abbia una visione chiara ed evitare di graffiare o di sporcare l'obiettivo della telecamera AIVI con impronte digitali o macchie di unto. Utilizzare un panno pulito e morbido per pulire la telecamera, evitando agenti pulenti, detersivi o spray.

2 Guida rapida

Rimuovere tutti i materiali protettivi prima di utilizzare l'apparecchio.

1. Installazione di DEEBOT e Stazione OMNI

Un "clic" indica che l'installazione è avvenuta correttamente.

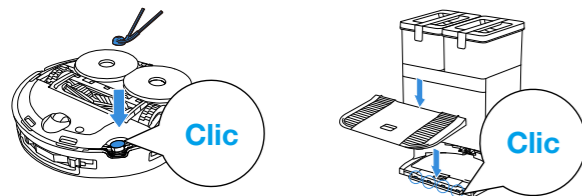

2. Collegamento all'alimentazione e posizionamento della stazione

Posizionare la stazione OMNI contro una parete che si erge da una superficie piana e rigida. Non collocare oggetti entro 0,05 m di distanza a sinistra o a destra e 0,8 m davanti.

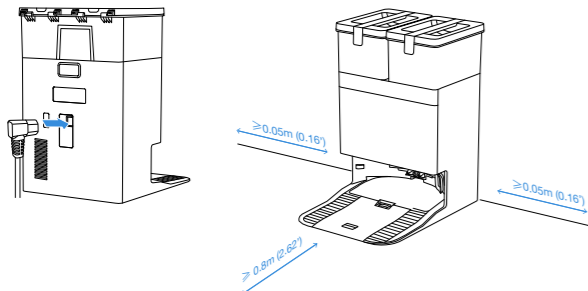

Nota:

- Se nei pressi della stazione OMNI sono presenti superfici riflettenti quali quelle di specchi o di battiscopa lucidi, bisogna coprire i 14 cm inferiori di dette superfici.
- Non esporre la stazione OMNI alla luce diretta del sole.
- Per un'esperienza utente migliore, è consigliato collocarla in un luogo con segnale Wi-Fi forte.

3 Riempire il serbatoio dell'acqua pulita

Estrarre il serbatoio dell'acqua pulita, aprire il coperchio del serbatoio e riempire il serbatoio con acqua fino alla linea di livello dell'acqua max. Dopo il riempimento, chiudere il coperchio del serbatoio e reinstallare il serbatoio dell'acqua pulita nella stazione.

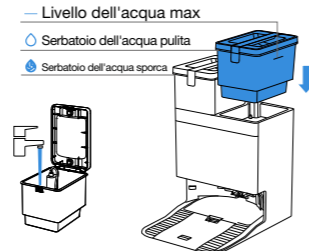

Nota:

- Utilizzare un panno pulito e asciutto per rimuovere eventuale acqua presente sulla superficie del serbatoio prima di posizionarlo.
- Prima dell'uso, assicurarsi che i coperchi del serbatoio dell'acqua pulita e del serbatoio dell'acqua sporca siano bloccati per evitare di compromettere il funzionamento regolare.
- Eventuali tracce d'acqua nei serbatoi sono dovute ai test di funzionamento. Non influiranno sulle prestazioni.

4 Aggiungere la soluzione detergente

Per le stazioni con riempimento automatico (modelli selezionati), aggiungere la soluzione come segue:

1. Rimuovere il coperchio del serbatoio di raccolta della polvere, inserire il dito nella linguetta sul fondo della vaschetta della soluzione detergente, estrarre la vaschetta e posizionarla su una superficie dura e piana.

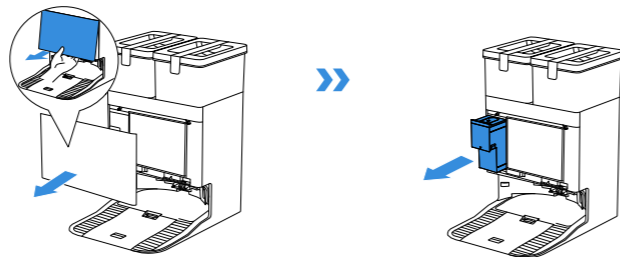

2. Aprire il coperchio della vaschetta della soluzione detergente e aggiungere la soluzione detergente ECOVACS DEEBOT. Chiudere il coperchio della vaschetta della soluzione detergente e installarla nella stazione.

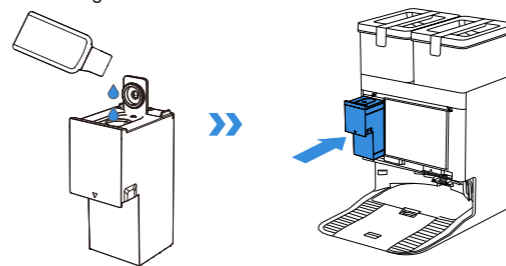

3. Riposizionare il coperchio del serbatoio di raccolta della polvere e premere con forza per fissarlo in posizione.

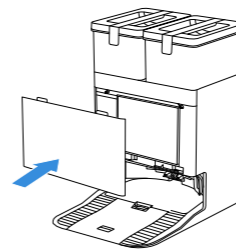

Nota:

- Per prolungare la vita utile dell'apparecchio, utilizzare esclusivamente la soluzione detergente ECOVACS DEEBOT.
- Fare in modo che corpi estranei non possano cadere nella vaschetta della soluzione detergente.

Per le stazioni senza riempimento automatico, aggiungere la soluzione come segue:

Riempire il serbatoio dell'acqua pulita fino alla linea di livello dell'acqua max, quindi aggiungere la corretta quantità di soluzione detergente utilizzando il tappo del flacone con un rapporto di diluizione di 1:200. Chiudere il coperchio del serbatoio dell'acqua e agitare delicatamente per miscelare prima dell'uso.

Nota:

Per prolungare la vita utile dell'apparecchio, utilizzare esclusivamente la soluzione detergente ECOVACS DEEBOT.

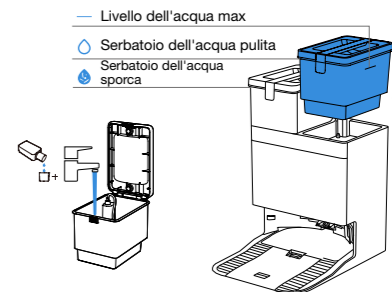

Nota:

- Utilizzare un panno pulito e asciutto per rimuovere eventuale acqua presente sulla superficie del serbatoio prima di posizionarlo.
- Prima dell'uso, assicurarsi che i coperchi del serbatoio dell'acqua pulita e del serbatoio dell'acqua sporca siano bloccati per evitare di compromettere il funzionamento regolare.
- Eventuali tracce d'acqua nei serbatoi sono dovute ai test di funzionamento. Non influiranno sulle prestazioni.
- Se il prodotto acquistato è dotato di riempimento automatico, consigliamo di aggiungere la soluzione detergente seguendo la seguente procedura.

5 Scaricare l'app ECOVACS HOME

Scaricare l'app ECOVACS HOME per scoprire altre funzionalità di DEEBOT:

Opzione 1: Scansionare il codice QR sotto il coperchio superiore per scaricare l'app.



Opzione 2: Cercare "ECOVACS HOME" sull'App Store o su Google Play per scaricare l'app.

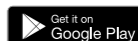

Nota: Dopo l'installazione, seguire le istruzioni sullo schermo nell'applicazione mobile per completare la registrazione, l'accesso e la configurazione di rete.

6 Accendere DEEBOT

Attivare l'interruttore di alimentazione sotto il coperchio di DEEBOT ("I" = AC-CESO, "O" = SPENTO), e posizionare DEEBOT davanti alla stazione collegata all'alimentazione.

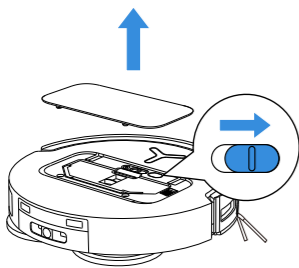

7 Associazione di DEEBOT all'app

Requisiti della rete Wi-Fi:

- Rete a 2.4 GHz o mista a 2.4/5 GHz.
- Router che supporta 802.11b/g/n e il protocollo IPv4.
- Non utilizzare una VPN (rete privata virtuale) o un server proxy.
- Non utilizzare una rete nascosta.
- WPA e WPA2 con crittografia TKIP, PSK, AES/CCMP.
- WEP EAP (Enterprise Authentication Protocol) non è supportato.
- Utilizzare i canali Wi-Fi 1-11 in Nord America e i canali 1-13 fuori dal Nord America (fare riferimento all'agenzia di regolamentazione locale).
- Se si utilizza un estensore/ripetitore di rete, il nome della rete (SSID) e la password devono essere gli stessi della rete principale.
- Abilitare il WPA2 sul router.

Spia Wi-Fi

	Luce bianca che lampeggia lentamente	Wi-Fi disconnesso
	Luce bianca che lampeggia rapidamente	Connessione in corso
	Luce bianca fissa	Collegato al Wi-Fi

Notare che le funzionalità intelligenti quali l'avvio da remoto, l'interazione vocale, la visualizzazione e le impostazioni delle mappe 2D/3D e la pulizia personalizzata (a seconda dell'apparecchio) richiedono l'app ECOVACS HOME, la quale viene costantemente aggiornata. Per utilizzare determinate funzionalità dell'app ECOVACS HOME e gestire l'apparecchio, è necessario consentirci di trattare alcune informazioni essenziali e necessarie accettando la nostra Informativa sulla privacy e il Contratto con l'utente. Non accettando la nostra Informativa sulla privacy e il Contratto con l'utente, dette funzionalità non saranno disponibili. Tuttavia, le funzionalità basilari dell'apparecchio resteranno comunque disponibili per la gestione manuale.

Informazioni sull'interfaccia di rete

Nome	Descrizione
Interfaccia a infrarossi	L'interfaccia a infrarossi è disattivata per impostazione predefinita e si attiva quando il robot è nella stazione di ricarica. Quando il DEEBOT è nella stazione di ricarica, comunica con essa tramite l'interfaccia a infrarossi.
WI-FI*	Abilita il Bluetooth per connettere il robot alla rete durante il processo di configurazione. Il Bluetooth utilizza i servizi GAP1800, GATT1801 e 8888 per una configurazione e interazione sicura dei dati.
App ECOVACS HOME	I prodotti ECOVACS offrono funzioni intelligenti come la configurazione di rete, la mappatura e la selezione della modalità di pulizia (specifica per ciascun prodotto). Per utilizzare queste funzionalità occorre scaricare e utilizzare l'app ufficiale ECOVACS HOME.

* Gli aspirapolvere robot della serie DEEBOT sono pensati per le pulizie domestiche. Per il funzionamento è necessaria una rete Wi-Fi domestica; la protezione anti-DDoS deve essere configurata dagli utenti tramite le impostazioni di routing.

8 Ricarica di DEEBOT

Utilizzare l'app ECOVACS HOME per richiamare DEEBOT o tenere premuto il pulsante su DEEBOT per 3 s per consentire a DEEBOT di tornare alla stazione OMNI per la ricarica.

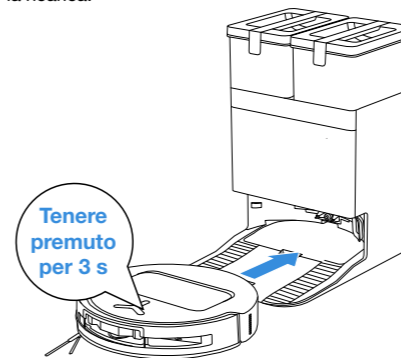

Nota:

- DEEBOT non può ricaricarsi quando è spento.
- Dopo la pulizia è consigliato lasciare DEEBOT acceso e in carica, in modo da averlo pronto per la sessione di pulizia successiva.
- Per facilitare il ritorno regolare di DEEBOT alla stazione di ricarica dopo la pulizia, si consiglia che DEEBOT parta dalla stazione OMNI e di non spostare la stazione OMNI durante la pulizia.

9 Avvio pulizia

1. Inizia la mappatura

Quando si crea una mappa per la prima volta, seguire DEEBOT per risolvere alcuni piccoli problemi.

Per esempio qualora DEEBOT dovesse restare bloccato sotto mobili e arredi. Fare riferimento alle seguenti soluzioni:

- ① Se possibile, sollevare mobili e arredi bassi;
- ② Coprire la parte inferiore di mobili e arredi;
- ③ Impostare un confine virtuale tramite l'app.

2. Avvio pulizia

- Durante lo spazzamento e il lavaggio, DEEBOT può riconoscere il tipo di pavimento e sollevare in automatico i panni di lavaggio incontrando un tappeto, senza richiedere il disassemblaggio manuale del panno per lavaggio o della piastra della base di lavaggio. Non utilizzare DEEBOT su tappeti pelosi o moquette con fibre più lunghe di 10 mm. Si consiglia di ripiegare i tappeti a pelo lungo con fibre superiori a 10 mm durante il processo di pulizia, oppure di impostare queste aree come zone ad accesso vietato impostando un confine virtuale nell'App ECOVACS HOME.

In vista della prima pulizia, provvedere affinché DEEBOT sia agganciato alla stazione e completamente carico. Premere su DEEBOT per avviare. Puoi anche usare l'app ECOVACS HOME per iniziare.



Nota:

- Per estendere la vita utile del panno per lavaggio lavabile, non rimuoverlo frequentemente.
- Non graffiare le piastre della base di lavaggio con uno straccio o altri oggetti.
- Sostituire i panni per lavaggio tempestivamente quando richiesto dall'app ECOVACS HOME. Ulteriori accessori sono disponibili tramite l'app ECOVACS HOME o su <https://www.ecovacs.com>.

3. Pausa

Premere  su DEEBOT per metterlo in pausa mentre è in funzione. DEEBOT può essere messo in pausa anche usando l'app ECOVACS HOME.

4. Riattivazione

Dopo un certo periodo di sospensione, tutte le spie su DEEBOT si spengono. Per riattivare DEEBOT, premere .

5. Ritorno alla stazione

Utilizzare l'app ECOVACS HOME per richiamare DEEBOT, o tenere premuto il pulsante  su DEEBOT per 3 secondi per consentire a DEEBOT di agganciarsi per la ricarica.

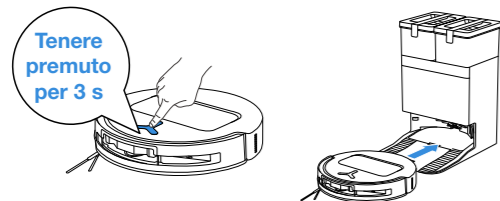

6. Modalità di sospensione profonda

Restando fuori dalla stazione per circa 10 ore, per proteggere la batteria, DEEBOT entra in modalità di sospensione profonda. Per riattivare DEEBOT, disattivarlo e poi attivarlo di nuovo.

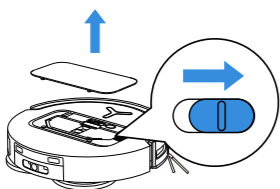

Manutenzione ordinaria

1. Frequenza di manutenzione

Per preservare il funzionamento di DEEBOT con prestazioni di punta, eseguire la manutenzione e sostituire i componenti con la seguente frequenza:

Parte	Frequenza di manutenzione	Frequenza di sostituzione
Panno per lavaggio lavabile	/	Ogni 1-2 mesi
Sacchetto della polvere	/	Quando l'app invita a farlo
Spazzola laterale	Ogni 2 settimane	Ogni 3-6 mesi
Spazzola principale	Ogni 1 settimana	Ogni 6-12 mesi
Filtro	Ogni 1 settimana	Ogni 3-6 mesi
Sensore a luce strutturata Ruota universale Sensori anti-caduta Paracolpi Contatti di ricarica su DEEBOT Contatti di ricarica sulla stazione OMNI Modulo LiDAR d-ToF Telecamera AIVI	Ogni 1 mese	/
Serbatoio dell'acqua pulita	Ogni 3 mesi	/
Serbatoio dell'acqua sporca	Ogni 1 mese	/
Serbatoio di raccolta della polvere	Ogni 1 mese	/
Corpo e fondo della stazione	Ogni 1 mese	/

Nota: Ulteriori accessori sono disponibili tramite l'app ECOVACS HOME o su <https://www.ecovacs.com>.

2. Vaschetta raccogli-polvere

1. Aprire il coperchio della vaschetta raccogli-polvere e svuotare il cestino della polvere.

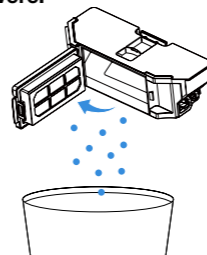

2. Aprire la rete filtrante e rimuovere il filtro.

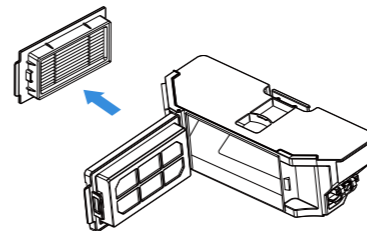

3. Pulire la polvere da entrambi i lati della rete filtrante.

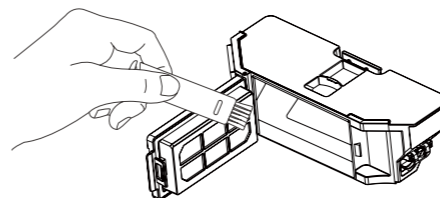

4. Sciacquare la vaschetta raccogli-polvere e il filtro con acqua e scuotere per eliminare le gocce d'acqua.

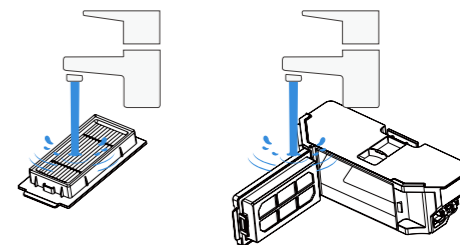

Nota:

- Sciacquare con acqua pulita come mostrato in figura.
- Non spazzolare né strofinare l'elemento filtrante con la mano.

5. Asciugatura all'aria

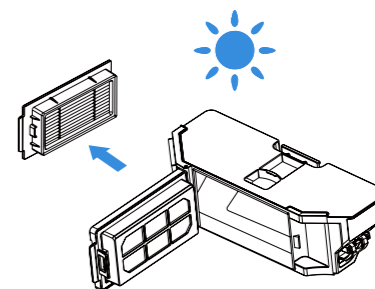

Nota: Assicurarsi che l'elemento filtrante sia completamente asciutto prima dell'uso. Si consiglia di acquistare i filtri di ricambio e gli strumenti di pulizia ECOVACS DEEBOT dall'app ECOVACS HOME o su <https://www.ecovacs.com>

3 Spazzola principale e spazzola laterale

Pulizia della spazzola principale

1. Aprire il coperchio della spazzola principale.

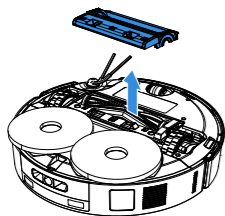

2. Estrarre e pulire la spazzola principale.

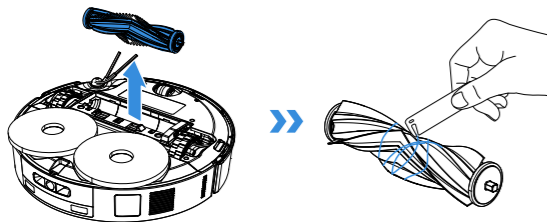

3. Estrarre e pulire i denti del pettine.

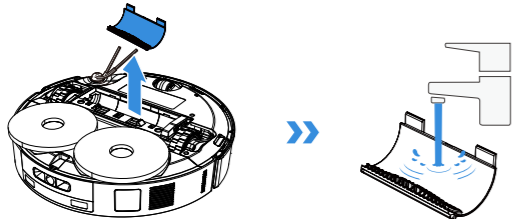

4. Installazione di denti del pettine, spazzola principale e coperchio della spazzola principale

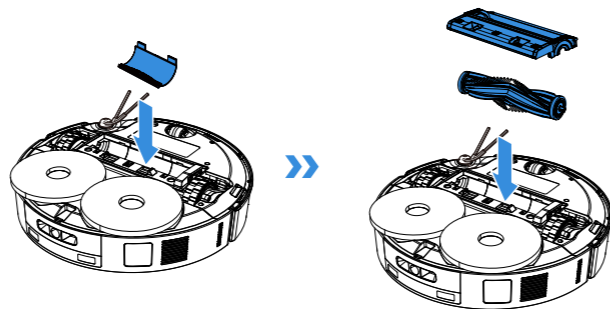

Pulizia della spazzola laterale

1. Rimuovere e pulire la spazzola laterale.

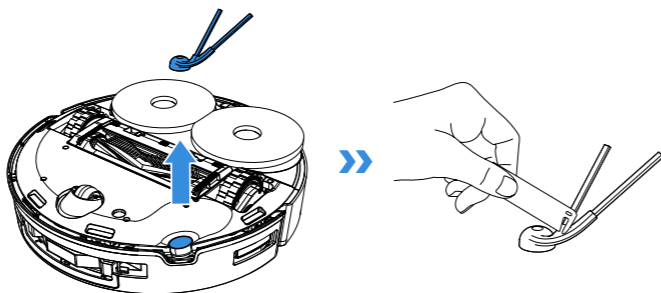

Nota: Ulteriori accessori sono disponibili tramite l'app ECOVACS HOME o su <https://www.ecovacs.com>.

4 Altri componenti

Pulizia della lente del sensore

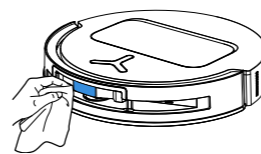

Pulizia del paracolpi

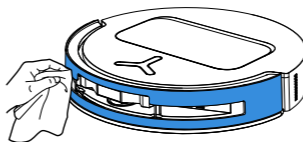

Nota: Utilizzare un panno asciutto per pulire la lente del sensore e il paraurti. Non utilizzare un panno umido per evitare danni causati dall'acqua.

Pulizia del modulo LiDAR d-ToF

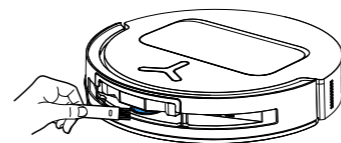

Nota: Per pulire il modulo LiDAR, ruotare la lente in vetro del radar verso la parte anteriore e pulirla delicatamente con una piccola spazzola.

Pulizia dei contatti di ricarica

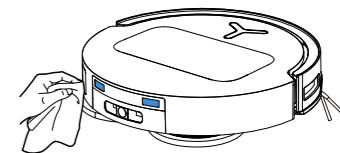

Nota: I contatti di ricarica contengono componenti elettronici sensibili. Per la pulizia utilizzare un panno asciutto; non utilizzare un panno umido per prevenire danni causati da infiltrazioni d'acqua.

Pulire il sensore di bordo

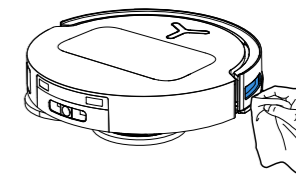

Pulire i sensori anti-caduta

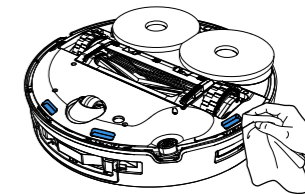

Nota: Utilizzare un panno asciutto per pulire la lente del sensore e il paraurti. Non utilizzare un panno umido per evitare danni causati dall'acqua.

Pulire la ruota universale

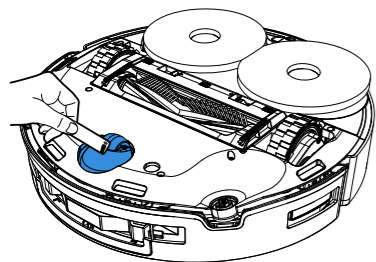

Pulire le ruote motrici

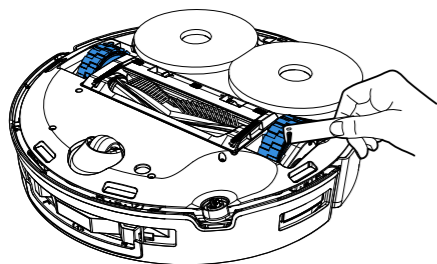

5 Vaschetta di lavaggio dei panni

1. Estrarre e pulire la vaschetta di lavaggio dei panni e la base del pendio della stazione.

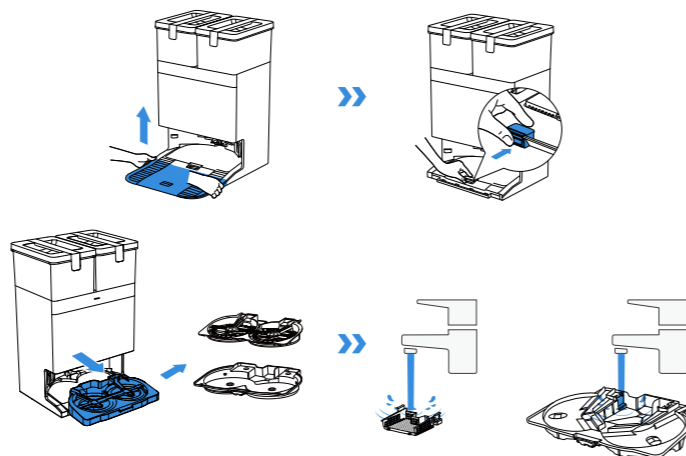

2. Installare la vaschetta di lavaggio dei panni e la base del pendio della stazione.

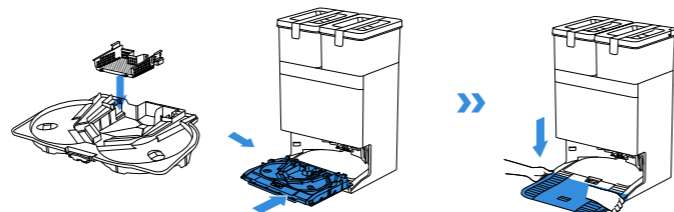

Nota: Assicurarsi che l'installazione sia corretta per evitare di compromettere il funzionamento regolare.

6 Sacchetto della polvere

1. Eliminare il sacchetto della polvere

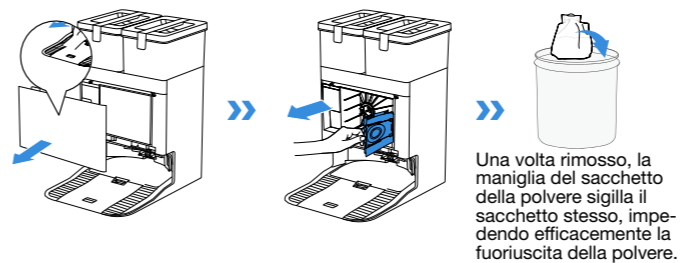

2. Pulire il serbatoio di raccolta della polvere con un panno asciutto e poi installare un nuovo sacchetto della polvere.

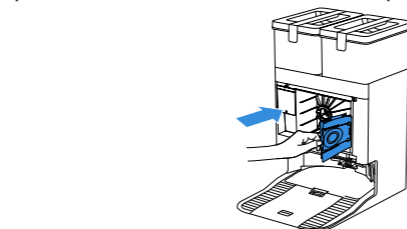

3. Riposizionare il coperchio del serbatoio di raccolta della polvere e premere con forza per fissarlo in posizione.

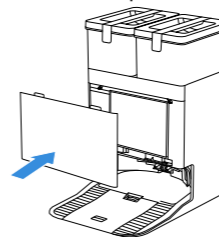

7 Spegnimento e stoccaggio

Se DEEBOT non verrà utilizzato per periodi prolungati, caricarlo completamente e spegnerlo prima di riporlo. Ricaricarlo ogni 1,5 mesi per evitare che la batteria si scarichi eccessivamente.

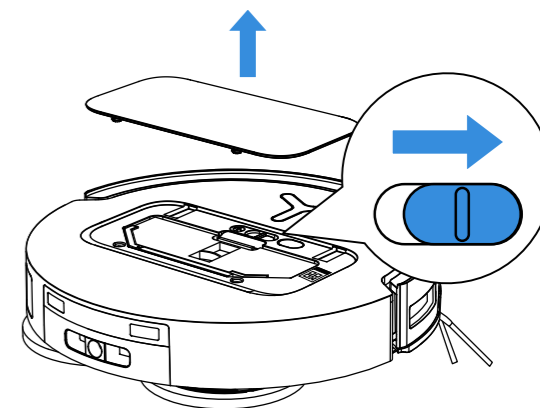

! Notare che DEEBOT non può ricevere carica quando è spento.

- Dopo la pulizia è consigliato lasciare DEEBOT acceso e in carica, in modo da averlo pronto per la sessione di pulizia successiva
- Se la batteria si è scaricata eccessivamente o non è stata utilizzata per molto tempo, DEEBOT potrebbe non ricaricarsi. Rivolgersi all'assistenza clienti. Non smontare l'apparecchio in autonomia.
- Se si prevede di non utilizzare il prodotto per un periodo prolungato, svuotare il serbatoio dell'acqua e lasciare asciugare il panno a rullo.

RISOLUZIONE DEI PROBLEMI

Nel caso si verificano i seguenti problemi durante l'utilizzo dell'apparecchio, consultare la seguente tabella per le relative soluzioni.

N.	Malfunzionamento	Possibile causa	Soluzione
1	DEEBOT non è in grado di connettersi all'app ECOVACS HOME.	Nome utente o password Wi-Fi inseriti non corretti.	Inserire il nome utente e la password Wi-Fi corretti.
		DEEBOT non si trova nella copertura del segnale Wi-Fi domestico.	Provvedere affinché DEEBOT venga a trovarsi nella copertura del segnale Wi-Fi domestico. Cercare di stare il più vicino possibile al router.
		DEEBOT non è nello stato di configurazione.	Premere il tasto reset per accedere alla modalità di configurazione della rete. Se l'operazione non va a buon fine, ricollegare seguendo le istruzioni dell'App ECOVACS HOME.
		Non è presente una rete Wi-Fi domestica nell'elenco delle reti Wi-Fi.	1. Controllare se il nome della rete Wi-Fi contiene caratteri speciali. Non utilizzare caratteri speciali come! @#& ¥ %^. 2. Controllare il Wi-Fi selezionato e non utilizzare una rete 5 Ghz.
	È stata installata un'app non corretta.	Scansionare il codice QR su DEEBOT o scaricare l'app ECOVACS HOME da un'app store.	
2	Mapa persa.	La mappa può andare perduta spostando DEEBOT durante la pulizia.	Riportare DEEBOT alla stazione per ripristinare la mappa. Nell'app ECOVACS HOME, trovare la mappa salvata in Gestione mappe e toccare "Usa questa mappa" per ripristinarla. Se il problema persiste, riavviare la mappatura.
3	Impossibile creare una mappa della casa nell'app.	Lo spostamento di DEEBOT durante la pulizia compromette il suo posizionamento, causando un errore di localizzazione.	Durante la pulizia, non spostare DEEBOT.
		La pulizia automatica non termina.	Attendere che DEEBOT torni in automatico alla stazione OMNI dopo la pulizia.
4	La spazzola laterale si è staccata.	La spazzola laterale non è installata correttamente.	Per un corretto fissaggio, assicurarsi di sentire un "clic" durante l'installazione della spazzola laterale

N.	Malfunzionamento	Possibile causa	Soluzione
5	Segnale non rilevato. DEEBOT non può tornare alla stazione OMNI.	La stazione OMNI non è posizionata correttamente.	Posizionare correttamente la stazione OMNI in conformità alle istruzioni nella sezione [Ricarica di DEEBOT] .
		La stazione OMNI è senza alimentazione o è stata spostata.	Verificare che la stazione OMNI sia collegata all'alimentazione. Non spostare la stazione OMNI.
		DEEBOT non ha avviato la pulizia dalla stazione OMNI.	È consigliato che DEEBOT inizi la pulizia dalla stazione OMNI.
		Il percorso di ritorno per la carica è bloccato. Per esempio, la porta della stanza in cui è ubicata la stazione OMNI è chiusa.	Mantenere libero il percorso di ritorno per la carica.
6	DEEBOT torna alla stazione prima di terminare la pulizia.	La stanza è troppo grande e DEEBOT deve tornare alla stazione per la ricarica.	Abilitare la ripresa automatica. Per ulteriori dettagli, seguire le istruzioni riportate nell'app.
		In caso di layout della casa molto complessi, l'efficienza di pulizia di DEEBOT può calare e alcune aree potrebbero non essere pulite.	Riordinare la zona da pulire.
7	DEEBOT non riesce a ricaricarsi.	DEEBOT non è acceso.	Per ricevere carica, l'interruttore di alimentazione di DEEBOT deve essere impostato in posizione "I".
		I contatti di ricarica di DEEBOT e della stazione OMNI non fanno completamente contatto.	Assicurarsi che DEEBOT sia correttamente alloggiato sui contatti di ricarica della stazione OMNI. L'indicatore sul pulsante  dovrebbe lampeggiare. Controllare se i contatti di ricarica di DEEBOT e della stazione OMNI sono sporchi e, se necessario, pulirli seguendo le istruzioni riportate nella sezione [Manutenzione ordinaria] .
		La stazione OMNI non è collegata all'alimentazione.	Assicurarsi che la stazione OMNI sia collegata a una presa elettrica.
		La base del pendio della stazione non è installata correttamente.	Seguire le istruzioni riportate nella sezione [Guida rapida] per l'installazione corretta.

N.	Malfunzionamento	Possibile causa	Soluzione
8	DEEBOT emette forti rumori durante la pulizia.	La spazzola principale/laterale è ostacolata da un groviglio, o la vaschetta raccogli-polvere/il filtro è intasata/o.	Si consiglia di effettuare regolarmente la pulizia di spazzola principale, spazzola laterale, vaschetta raccogli-polvere, filtro, ecc.
		DEEBOT è in modalità Max.	Passare alla modalità standard.
9	DEEBOT si blocca mentre è in attività e si arresta.	DEEBOT ha ingerito qualcosa che si trovava sul pavimento (cavi elettrici, tende, frange di tappeti, ecc.).	DEEBOT proverà a liberarsi in vari modi. Se l'operazione non va a buon fine, rimuovere manualmente i corpi estranei.
		DEEBOT può restare bloccato sotto gli arredi se lo spazio libero è più o meno della stessa altezza del robot.	Posizionare una barriera fisica o impostare un confine virtuale tramite l'app ECOVACS HOME.
		DEEBOT è restato bloccato in un'area stretta.	Si consiglia di riordinare la casa in anticipo, di bloccare manualmente gli ingressi stretti o di impostare un confine virtuale tramite l'app ECOVACS HOME.
10	DEEBOT traccia un percorso casuale, esce dal percorso, ripete i passaggi sugli stessi punti o trascurava piccole aree. (DEEBOT può saltare temporaneamente un'area ampia, per poi tornarci in automatico per pulirla accuratamente, quindi non bisogna preoccuparsi. A volte DEEBOT può rientrare in stanze già pulite; questo comportamento non è da confondere con la pulizia ripetuta, trattasi bensì di un'operazione automatica per pulire eventuali punti mancanti.)	Oggetti come cavi e pantofole sul pavimento compromettono il normale funzionamento di DEEBOT.	Prima di avviare la pulizia, mettere in ordine il più possibile cavi, pantofole e altri oggetti presenti sul pavimento. Se durante la pulizia vengono mancate alcune zone, DEEBOT vi tornerà per pulirle accuratamente. Non intervenire (per esempio spostando DEEBOT o bloccandone il percorso).
		Le ruote motrici potrebbero slittare sul pavimento quando DEEBOT affronta gradini, soglie e sbarre delle porte, compromettendone la capacità di navigare nell'intero ambiente domestico.	Si consiglia di chiudere la porta della zona interessata e di pulirla separatamente. Dopo la pulizia, DEEBOT tornerà alla sua posizione iniziale. Ciò è normale.
		Su pavimenti appena cerati o lucidati, così come su piastrelle lisce, l'attrito tra ruote motrici e pavimento può ridursi.	Attendere che la cera si asciughi prima di avviare la pulizia.
		A causa delle variazioni negli ambienti domestici, alcune zone non possono essere pulite.	Si consiglia di riordinare la casa in anticipo per garantire che DEEBOT possa entrare e pulire.

N.	Malfunzionamento	Possibile causa	Soluzione
11	Il controllo da remoto presenta ritardi.	Un segnale Wi-Fi debole su DEEBOT causa un caricamento lento dei video.	Si consiglia di utilizzare DEEBOT in una zona con un buon segnale Wi-Fi.
12	DEEBOT non svuota la vaschetta raccogli-polvere dopo il ritorno alla stazione OMNI.	La funzione di svuotamento automatico non è stata attivata nell'app ECOVACS HOME.	Attivare la funzione di svuotamento automatico nell'app ECOVACS HOME.
		Il sacchetto della polvere non è installato nella stazione OMNI.	Installare il sacchetto della polvere e chiudere il serbatoio di raccolta della polvere.
		Lo spostamento manuale di DEEBOT alla stazione non ha attivato la funzionalità di svuotamento automatico.	Si consiglia di lasciare che DEEBOT torni autonomamente alla stazione per lo svuotamento automatico e la ricarica dopo la pulizia. Non spostarlo manualmente.
		In modalità Non disturbare, DEEBOT non svuoterà la vaschetta raccogli-polvere al ritorno alla stazione.	Disattivare la modalità Non disturbare nell'app ECOVACS HOME o avviare manualmente lo svuotamento della polvere.
		Avendo escluse le possibili cause sopra indicate, il problema potrebbe derivare da un componente difettoso nella stazione OMNI.	Contattare il nostro servizio post-vendita.
13	Svuotamento automatico non riuscito.	La stazione OMNI rileva un calo dell'efficienza di svuotamento.	Sostituire il sacchetto della polvere secondo la sezione [Manutenzione ordinaria] e chiudere il serbatoio di raccolta della polvere. Se il sacchetto della polvere non è pieno quando l'app segnala il problema, rimuovere il sacchetto della polvere e reinstallarlo.
		Il portello di rimozione polvere è ostruito da oggetti estranei.	Estrarre la vaschetta raccogli-polvere e rimuovere eventuali corpi estranei dal portello di rimozione polvere.

N.	Malfunzionamento	Possibile causa	Soluzione
14	L'interno del serbatoio di raccolta della polvere è sporco.	Particelle fini si accumulano sul lato interno del serbatoio di raccolta della polvere attraversando il sacchetto della polvere.	Pulire l'interno del serbatoio di raccolta della polvere.
		Il sacchetto della polvere è rotto.	Controllare e se del caso sostituire il sacchetto della polvere.
15	Fuoriesce polvere quando DEEBOT è in azione.	Il portello di rimozione polvere è ostruito da oggetti estranei.	Estrarre la vaschetta raccogli-polvere e rimuovere eventuali corpi estranei dal portello di rimozione polvere.
16	Le piastre della base di lavaggio non ruotano.	Le piastre della base di lavaggio non sono installate correttamente.	Installare correttamente le piastre della base di lavaggio. Premere il gruppo panno per lavaggio nelle aperture di montaggio finché non viene emesso un "clic".
		Le piastre della base di lavaggio sono bloccate da un oggetto estraneo.	Rimuovere l'oggetto.
17	DEEBOT non risponde ai comandi dalla stazione OMNI.	DEEBOT non è nella stazione.	Assicurarsi che DEEBOT sia nella stazione.
18	La ruota motrice è bloccata.	La ruota motrice è restata impigliata o si è bloccata a causa di oggetti estranei.	Ruotare e premere le ruote motrici per verificare la presenza di eventuali corpi estranei impigliati o incastrati e rimuoverli. Se il problema persiste, contattare il servizio post-vendita per assistenza.

N.	Malfunzionamento	Possibile causa	Soluzione
19	La vaschetta di lavaggio dei panni è piena d'acqua che non può essere drenata. Un messaggio vocale segnala che la vaschetta di lavaggio dei panni è piena.	Il serbatoio dell'acqua sporca non è installato correttamente.	Spingere giù il serbatoio dell'acqua sporca facendolo entrare correttamente in sede.
		I tappi di tenuta nel serbatoio dell'acqua sporca non sono installati correttamente.	Provvedere affinché i due tappi di tenuta siano installati correttamente.
		La stazione OMNI non scarica l'acqua come dovrebbe.	Seguire le istruzioni per il drenaggio nell'app per verificare se la stazione è in grado di drenare l'acqua normalmente. Se il drenaggio continua a fallire, controllare in merito a corpi estranei fra serbatoio dell'acqua sporca e stazione e, se del caso, rimuoverli.
		La porta di aspirazione della vaschetta di lavaggio dei panni è bloccata.	Verificare che non ci siano oggetti estranei nella porta di aspirazione della vaschetta di lavaggio del panno.
		La base della vaschetta amovibile o la piastra raschiante della vaschetta di lavaggio dei panni o entrambe sono sporche.	Rimuovere la base della vaschetta amovibile e la piastra raschiante della vaschetta di lavaggio dei panni e sciacquarle con acqua pulita.
		Se non affluisce acqua nella base della vaschetta di lavaggio dei panni, controllare se la sfera galleggiante è bloccata e non può riscendere.	Rimuovere la vaschetta di lavaggio dei panni e riportare la sfera galleggiante nella posizione originaria.
	Se l'avviso vocale persiste.	Spegnere e riaccendere la stazione. Se il problema persiste, contattare il servizio post-vendita per assistenza.	

Se il problema persiste, contattare il servizio post-vendita per assistenza.

Specifiche tecniche

Modello del prodotto	DEX69/DDX47
Ingresso nominale	20 V === 2 A
Tempo di ricarica	Circa 4.0 ore
Modello della stazione con lavaggio dei panni automatico e svuotamento automatico	CH2453L/CH2453M
Ingresso nominale	220-240 V ~ 50-60 Hz
Uscita nominale	20 V === 2 A
Corrente di ingresso nominale (ricarica)	0.5 A
Potenza (svuotamento)	650 W
Potenza (lavaggio dei panni ad acqua calda)	150 W
Dimensioni DEEBOT (Larghezza x Profondità x Altezza)	352,7*351,6*81 mm
Dimensioni stazione (Larghezza x Profondità x Altezza)	350*477*533 mm con base; 350*294*533 mm senza base

La potenza di uscita del modulo wireless è inferiore a 100 mW.

Nota: Le specifiche tecniche e di progettazione sono soggette a modifiche per garantire il continuo miglioramento del prodotto.

Scopri altri accessori su <https://www.ecovacs.com>.

Per adempiere ai requisiti di funzionalità ed esperienza utente, i nostri prodotti non utilizzano un'architettura dell'apparecchio a potenza ultra bassa. Pertanto, non sono previste la modalità di spegnimento e la modalità di standby. Dopo aver raggiunto la ricarica completa, l'apparecchio entra in modalità standby di rete entro 20 minuti. La potenza in modalità di standby di rete è 1,4 W.

Scarica il Manuale di istruzioni completo

Utilizzare la fotocamera del cellulare per scansionare il codice QR e ottenere la guida utente.

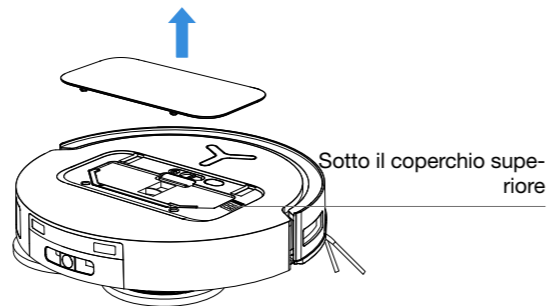

VIKTIGA SÄKERHETSINSTRUKTIONER

VIKTIGA SÄKERHETSINSTRUKTIONER

När du använder en elektrisk apparat ska du alltid följa grundläggande försiktighetsåtgärder, inklusive följande:

LÄS ALLA INSTRUKTIONER INNAN DU ANVÄNDER DENNA APPARAT SPARA DESSA INSTRUKTIONER

1. Den här apparaten får användas av barn från 8 år och uppåt och personer med nedsatt fysisk, sensorisk eller mental förmåga eller brist på erfarenhet och kunskap om de har fått handledning eller anvisningar om hur apparaten används på ett säkert sätt och förstår farorna. Barn får inte leka med apparaten. Rengöring och användarunderhåll får inte utföras av barn utan tillsyn.
2. Städa upp området som ska rengöras. Ta bort sladdar och små föremål från golvet som kan trassla in sig i apparaten.
3. Stoppa in mattfransar under mattan och lyft upp föremål som gardiner och dukar från golvet.

4. Om en nivåskillnad förekommer i rengöringsområdet på grund av ett trappsteg eller en trappa ska du använda apparaten så att det kan säkerställas att den upptäcker trappsteget utan att falla över kanten. Det kan vara nödvändigt att placera en fysisk barriär vid kanten för att förhindra att enheten faller. Se till att den fysiska barriären inte utgör en snubbelrisk.
5. Använd endast i enlighet med beskrivningen i denna manual. Använd endast tillbehör som rekommenderas eller säljs av tillverkaren.
6. ENDAST för hushållsbruk INOMHUS. Använd inte apparaten utomhus eller i kommersiella eller industriella miljöer.
7. Använd inte utan att dammbehållare och/eller filter sitter på plats.
8. Stäng AV strömbrytaren innan du tar bort dammbehållaren.
9. Använd inte apparaten på plats det finns tända ljus eller ömtåliga föremål.
10. Håll hår, löst sittande kläder, fingrar och alla kroppsdelar borta från öppningar och rörliga delar.
11. Använd inte apparaten i ett rum där ett späd-

- barn eller barn sover.
12. Använd inte apparaten på våta ytor eller ytor med stående vatten.
 13. Låt inte apparaten plocka upp stora föremål såsom stenar, stora pappersbitar eller andra föremål som kan täppa igen apparaten.
 14. Använd inte apparaten för att ta upp lättantändliga eller brännbara material såsom bensin eller toner för skrivare eller kopieringsmaskiner, och använd inte i områden där sådana material kan finnas.
 15. Använd inte apparaten för att ta upp något som brinner eller ryker, t.ex. cigaretter, tändstickor, het aska eller annat som kan orsaka brand.
 16. Placera inga föremål i sugintaget. Använd inte om sugintaget är blockerat. Håll intaget rent från damm, ludd, hår och annat som kan minska luftflödet.
 17. Om nätsladden är skadad måste den bytas ut av tillverkaren, dess serviceagent för att undvika fara.
 18. Stäng AV strömbrytaren innan du rengör eller underhåller apparaten.
 19. Den typ av litiumbatteri som är lämplig

- för CH2453L/CH2453M har max. 8 celler, max. nominell spänning på DC 14,4 V och nominell kapacitet på 5800mAh/4800mAh. Batteriet måste avlägsnas och kasseras i enlighet med lokala lagar och förordningar innan apparaten kasseras.
20. Kassera använda batterier i enlighet med lokala lagar och förordningar.
 21. Bränn inte apparaten även om den är allvarligt skadad. Batterierna kan explodera i en brand.
 22. Apparaten måste användas i enlighet med anvisningarna i denna användarmanual. Eco-vacs Home Service Robotics kan inte hållas ansvarigt eller ansvarigt för skadestånd eller skador som orsakats av felaktig användning.
 23. Roboten innehåller batterier som endast kan bytas av utbildad personal. Kontakta kundtjänst för att byta batteri i roboten.
 24. Se till att strömkällans spänning matchar den strömspänning som anges på OMNI-stationen.
 25. Använd endast det laddningsbara originalbatteriet och OMNI-stationen som medföljer apparaten från tillverkaren. Ej uppladdnings-

- bara batterier är förbjudna.
26. Se till att inte skada nätsladden. Dra eller bär inte apparaten eller OMNI-stationen i sladden, använd inte sladden som handtag, stäng inte en dörr på sladden och dra inte sladden runt vassa kanter eller hörn. Kör inte apparaten över sladden. Håll sladden borta från heta ytor.
 27. Använd inte OMNI-stationen om den är skadad. Strömförsörjningen ska inte repareras eller användas längre om den är skadad eller defekt.
 28. Använd inte med en skadad nätsladd eller skadat uttag. Använd inte apparaten eller OMNI-stationen om den inte fungerar som den ska, har tappats, skadats, lämnats utomhus eller varit i kontakt med vatten. Den måste repareras av tillverkaren eller dess servicerepresentant för att undvika fara.
 29. Kontakten måste dras ut ur uttaget före rengöring eller underhåll av OMNI-stationen.
 30. Ta bort apparaten från OMNI-stationen och stäng AV apparatens strömbrytare innan du tar bort batteriet för att kassera apparaten.
 31. Om du inte använder OMNI-stationen under

- en längre tid, koppla ur den.
32. Om roboten inte ska användas under en längre tid, stäng AV den för förvaring och koppla ur OMNI-stationen.
 33. VARNING – Tillsätt endast rent vatten i den rena tanken.
 - 34. VARNING:** Batteriet ska endast laddas med den löstagbara enhet, CH2453L/CH2453M, som medföljer apparaten.

För att uppfylla kraven för RF-exponering ska ett avstånd på 20 cm eller mer upprätthållas mellan denna enhet och personer när enheten används. För att säkerställa regelöverensstämmelse rekommenderas inte drift på kortare avstånd än detta. Antennen som används för denna sändare får inte placeras tillsammans med annan antenn eller sändare.

Uppdatering av enheten

Vanligtvis uppdateras vissa enheter varannan månad, men det är inte alltid så exakt. Vissa enheter, särskilt de som såldes för mer än tre år sedan, uppdateras bara om en kritisk sårbarhet hittas och åtgärdas.

	Varning: het yta
	Kortslutningssäker säkerhetsisoleringstransformator
	Omkopplingsläge för strömförsörjning
	Endast för inomhusbruk
	Likström
	Växelström
	Läs instruktionerna innan du laddar.
	Polaritet för laddningsporten
	Tidsfördröjd miniatyrsäkringslänk

Fjärrövervakningen är avsedd för absolut privat användning av icke-offentliga, privatägda platser för rent självskydd och endast för en enda kontroll. Var medveten om de lokala dataskyddsbaserade juridiska skyldigheterna vid användning. Ingen övervakning av offentliga platser, särskilt med hemliga avsikter och/eller från arbetsgivarens sida utan motiverade skäl. Sådan omotiverad användning sker endast på användarens risk och ansvar.

Redogörelse för EU-överensstämmelse Information om bortskaffande för användare av avfall som utgörs av elektrisk och elektronisk utrustning



Den här symbolen på produkten eller dess förpackning visar att begagnade elektriska och elektroniska produkter inte får blandas med osorterat kommunalt avfall. För en korrekt hantering är det ditt ansvar att kassera din maskin genom att lämna in den på ett avsett insamlingsställe.

Om du gör dig av med denna produkt på rätt sätt sparar du värdefulla resurser och förebygger eventuella negativa effekter på människors hälsa och miljön som annars skulle kunna uppstå till följd av olämplig avfallshantering.

Om du vill lämna tillbaka din använda enhet kan du använda retur- och insamlingssystemen eller kontakta återförsäljaren där produkten köptes, vilket är kostnadsfritt. Kontakta din lokala myndighet för mer information om närmaste avsedda insamlingsplats. Påföljder kan tillämpas för felaktigt bortskaffande av detta avfall, i enlighet med nationell lagstiftning.

Information om avfallshantering för användare av begagnade batterier



Den här symbolen anger att batterier och ackumulatorer som är uttjänta inte får blandas med osorterat kommunalt avfall. Ditt deltagande är en viktig del av arbetet med att minimera batteriers och ackumulatorers inverkan på miljön och människors hälsa. För korrekt återvinning kan du återlämna denna produkt eller de batterier eller ackumulatorer som den innehåller till din leverantör eller till en avsedd insamlingsplats, vilket är kostnadsfritt. Om du gör dig av med denna produkt på rätt sätt sparar du värdefulla resurser och förebygger eventuella negativa effekter på människors hälsa och miljön som annars skulle kunna uppstå till följd av olämplig avfallshantering.

Påföljder kan tillämpas för felaktigt bortskaffande av detta avfall i enlighet med nationell lagstiftning. Det finns separata insamlingssystem för förbrukade batterier och ackumulatorer. Kassera batterier och ackumulatorer på rätt sätt på din lokala avfallsinsamlings-/återvinningscentral.

Direktivet om begränsning av användningen av vissa farliga ämnen (RoHS)

Ecovacs Home Service Robotics Co., Ltd. försäkrar härmed att hela produkten inklusive delar (kablar, sladdar och så vidare) uppfyller kraven i RoHS-direktivet 2011/65/EU och ändringen kommissionens delegerade direktiv (EU) 2015/863 om begränsning av användningen av vissa farliga ämnen i elektriska och elektroniska produkter ("RoHS-omarbetningen" eller "RoHS 2.0").

Direktiv om radioutrustning

Ecovacs Home Service Robotics Co., Ltd. försäkrar härmed att den produkt som anges i detta avsnitt uppfyller de grundläggande kraven och andra relevanta bestämmelser i direktivet om radioutrustning 2014/53/EU.

Auktoriserad europeisk representant:



ECOVACS Europe GmbH
Holzstrasse 2 | D-40221 Düsseldorf | Germany

Ecovacs Home Service Robotics Co., Ltd. försäkrar härmed att produkten uppfyller de grundläggande kraven och andra relevanta bestämmelser i RoHS-direktivet 2011/65/EU och ändringen kommissionens delegerade direktiv (EU) 2015/863, direktivet om radioutrustning 2014/53/EU.

Förklaringen om överensstämmelse kan läsas på följande adress: <https://www.ecovacs.com/global/compliance>.

PAKETKOMPONENTER

1 Förpackningens innehåll

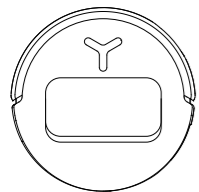

DEEBOT

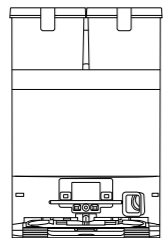

OMNI-station
(med inbyggd damppåse)

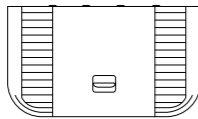

Bas



Sidoborste

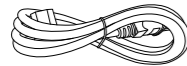

Strömkabel



Bruksanvisning

2 Komponenter

1. Framsidan av DEEBOT

Knappar på DEEBOT

Tryck på: Växla mellan start/paus

Tryck och håll ned i 3 sekunder:

Återgå till stationen

Länkad ljussensor

Kompletterande

ljus(begränsat antal

modeller)

AIVI-kamera

(begränsat antal

modeller)

dToF LiDAR-modul

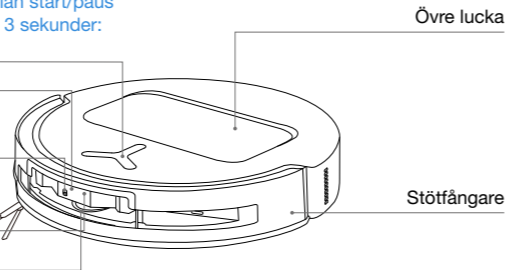

2. Undersidan av DEEBOT

Trappsensorer

Sidoborste

Mattavkänningssensor

Knapp för att släppa ut borsten

Monteringspår för moppdyna

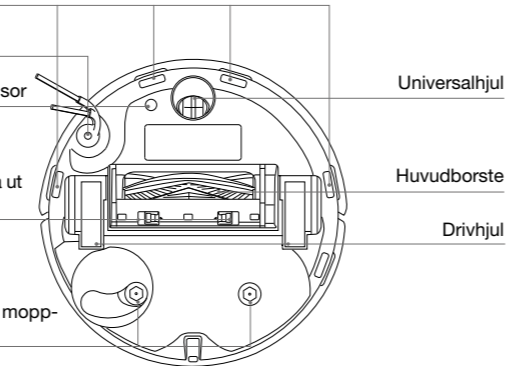

3. Inuti DEEBOT (under den övre luckan)

Knapp för återställning

Nätverksinställningar: Tryck på knappen för återställning en gång; ett röstmeddelande vägleder dig genom nätverkskonfigurationen.

Fabriksåterställning: Tryck och håll knappen för återställning i 5 sekunder. När röstmeddelandet hörs spelas startmusiken upp och DEEBOT återställs till fabriksinställningarna. Var försiktig när du använder funktionen.

Wi-Fi-statusindikator/
Knapp för återställning

Laddningskontakter

Öppning för vattentempåfyllning

4. Moppdyna

Moppdynans plattor

5. Dammbehållare

Filter

Primärfilter

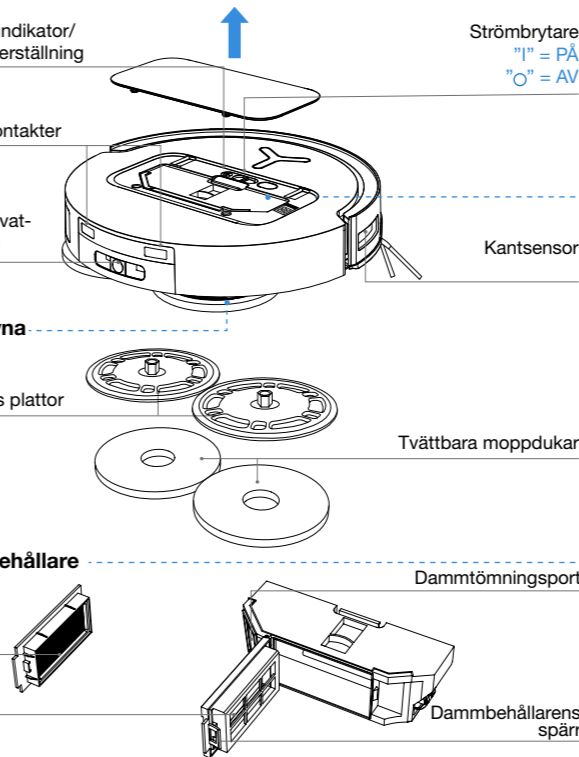

Strömbrytare

"I" = PÅ

"O" = AV

Kantsensor

Tvättbara moppdular

Dammtömningsport

Dammbehållarens spår

6. OMNI-station främre vy

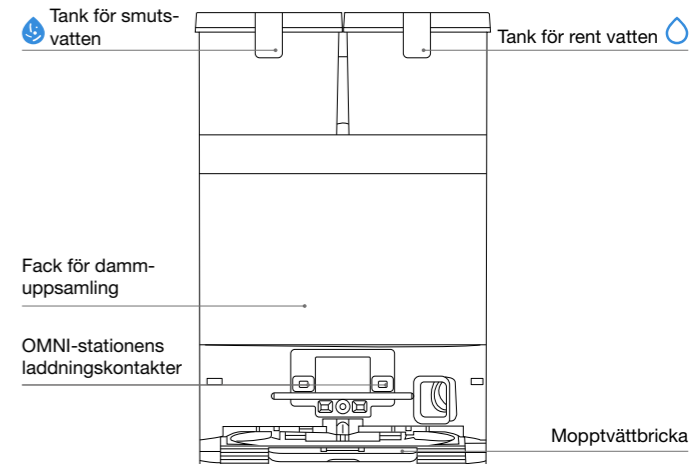

Observera:

- Om DEEBOT inte kan ladda, torka av laddningskontakterna med en ren och torr trasa.

7. Dammpåse

Handtag för dammpåsen

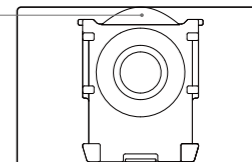

8. OMNI-station bakre vy

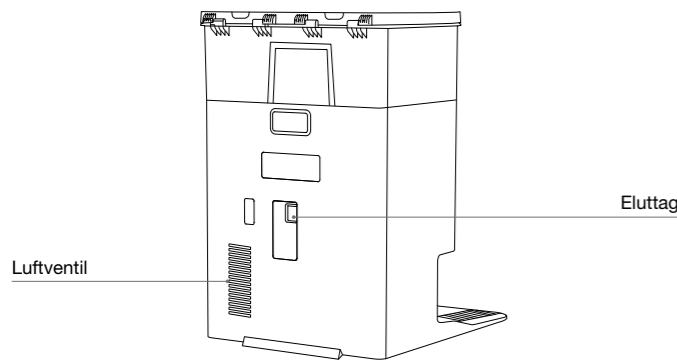

9. Sensoröversikt

Komponent	Beskrivning av funktionen
dToF LiDAR-modul	DEEBOT använder laser för att beräkna avståndet till omgivande objekt genom att mäta den tid det tar för det utsända laserljuset att reflekteras tillbaka till sensorerna. När DEEBOT navigerar i en given miljö lokaliserar den positionerna för omgivande hinder och skapar en karta över den rumsliga miljö den arbetar i. Räckvidden är 10 m.
Länkad ljussensor	Sensorn avger infraröda strålar och tar emot ljuset som reflekteras tillbaka från hinder i dess väg. Därefter beräknas avståndet till hindret med hjälp av likformiga trianglar. När sensorn upptäcker ett hinder i närheten vänder DEEBOT automatiskt för att navigera runt det. Detekteringsområdet är 0,4 m.

Trappsensorer	En infraröd sensor monterad på undersidan av DEEBOT övervakar avståndet mellan robotens bas och marken. När ett nedåtgående steg upptäcks framför (t.ex. >55 mm på vita ytor, >30 mm på svarta ytor) och sensorns avläsning överskrider en förinställd tröskel, slutar DEEBOT att röra sig framåt och aktiverar sin antidroppfunktion.
Mattsensor	Sensorn avger 300 kHz ultraljudsvågor via en ultraljudssond. Mattor absorberar ultraljudsenergi, så om den ökade energin ligger under en förinställd tröskel detekterar DEEBOT därmed förekomsten av en matta. I ECOVACS laborietester kan systemet identifiera mer än 50 typer av mattor på marknaden.
Krocksensor	Med optokopplarbrytarens princip undviker DEEBOT hinder före kollision.
Kantsensor	DEEBOT använder linjär laser för att upptäcka avståndet mellan DEEBOT och föremål på dess sida. När det finns en vägg eller ett hinder till höger utför DEEBOT en kantföljande rörelse för att undvika ej slutförd städning och förhindra kollisioner.
AIVI-kamera	En AI-kamera tar bilder av den omgivande miljön; *Detta möjliggör inspelning av videor och fjärrsamtal via mikrofonen. (begränsat antal modeller)

Användning

1 Anmärkningar innan du börjar rengöra

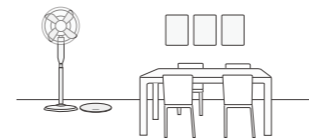

Rensa upp i området som du vill städa.

Placera möbler som bord, stolar och golvfläcktar på rätt plats och flytta bort föremål från golvet, såsom vägar och liknande innan du använder DEEBOT för att maximera städningssområdet.



Ta bort föremål såsom kablar, kläder och tofflor från golvet för att förbättra rengöringseffektiviteten.

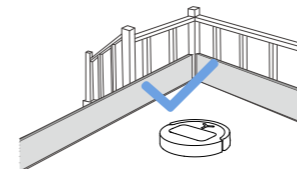

Förhindra att DEEBOT faller

Placera en fysisk barriär vid kanten av en avsats, till exempel trappor och steg, för att hindra DEEBOT från att falla ner för kanten.



Om du har en matta med fransade kanter kan du vika in fransarna under mattan innan du börjar använda enheten.



Öppna dörrar för att hjälpa DEEBOT att utforska

Öppna varje lucka till alla rum för att hjälpa DEEBOT att utforska ditt hus fullt ut och skapa en karta vid första användningen.



Stå inte framför DEEBOT, på trösklar eller i trånga passager, eftersom detta kan hindra din robot från att identifiera yta som ska rengöras.

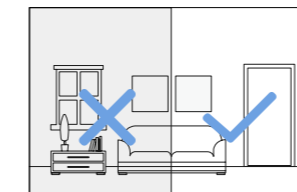

Se till att belysningen är tillräcklig

Se till att alla städningssområden är väl upplysta så att DEEBOTs AIVI-kamera kan undvika föremål som skor, strumpor och sladdar på ett bra sätt.



Se till att DEEBOT kan se klart och tydligt genom att inte repa eller smutsa ner linsen på AIVI-kameran med fingeravtryck eller oljiga fläckar. Använd en ren och mjuk trasa för att torka av kameran. Använd inte rengöringsmedel, tvättmedel eller någon typ av spray.

2 Snabbstart

Ta bort allt skyddsmaterial innan du börjar använda enheten.

1. Installation av DEEBOT och OMNI-station

Ett "klick"-ljud indikerar att installationen är korrekt utförd.

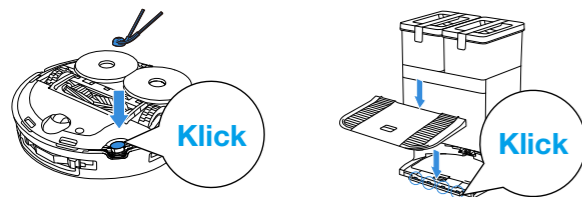

2. Anslut till strömkällan och placera stationen

Placera OMNI-stationen mot en vägg på ett jämnt och hårt underlag. Placera inga föremål inom 0,05 m till vänster eller höger och 0,8 m framför.

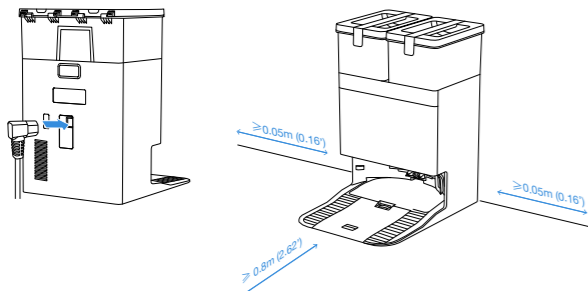

Observera:

- Om det finns reflekterande föremål som speglar eller reflekterande golvlister nära OMNI-stationen bör de nedersta 14 cm av sådana föremål täckas över.
- Placera inte OMNI-stationen i direkt solljus.
- För bästa användarupplevelse rekommenderas att placera den på en plats med stark Wi-Fi-signal.

3 Fylla tanken för rent vatten

Ta ut tank för rent vatten, öppna tanklock och fyll vattentank med rent vatten upp till linjen för maximal vattennivå. Stäng tanklock efter påfyllning och sätt tillbaka vattentank och tank för smutsvatten med rent vatten i stationen.

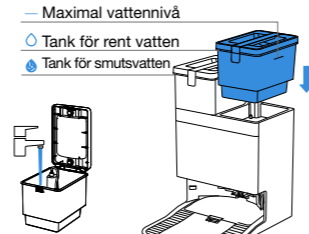

Observera:

- Använd en ren, torr trasa för att torka bort eventuellt vatten utanpå tanken innan du sätter den på plats.
- Före användning bör du se till att locken till varje vattentank för rent vatten och tank för smutsvatten med smutsigt vatten är låsta för att inte påverka den normala driften.
- Eventuella vattenfläckar i vattentankarna kommer från funktionstester. De kommer inte att påverka prestandan.

4 Tillsätt rengöringslösning

För stationer med automatisk påfyllning (på vissa modeller) ska lösningen tillsättas enligt följande:

1. Ta av locket på facket för dammupsamling, för in fingret i fliken längst ner på rengöringslösningsbehållaren, dra ut behållaren och placera den på ett hårt, plant underlag.

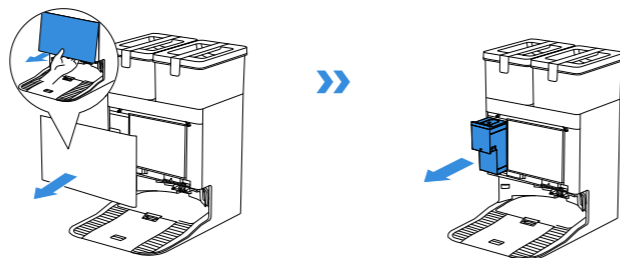

2. Öppna locket till behållaren för rengöringslösning och tillsätt ECOVACS DEEBOT rengöringslösning. Stäng locket till behållaren för rengöringslösning och installera den i stationen.

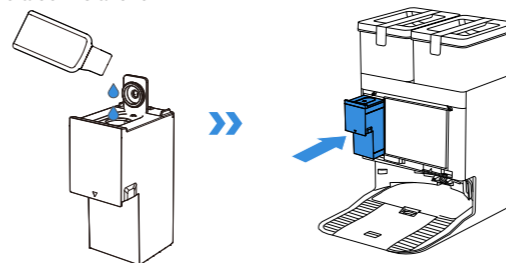

3. Sätt tillbaka locket på facket för dammupsamling och tryck fast det ordentligt så att det sitter på plats.

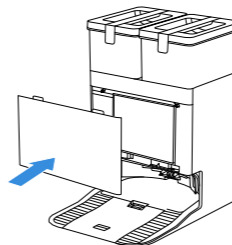

Observera:

- För att förlänga dess livslängd bör du endast använda ECOVACS DEEBOT rengöringslösning.
- Låt inte främmande föremål falla ner i behållaren för rengöringslösning.

För stationer utan automatisk påfyllning ska lösningen tillsättas enligt följande:

Fyll din vattentank för rent vatten till linjen för maximal vattennivå, och tillsätt sedan en lämplig mängd rengöringslösning med hjälp av flaskkorken vid ett spädningförhållande på 1:200. Stäng din vattentanks tanklock och skaka försiktigt för att blanda före användning.

Observera:

För att förlänga dess livslängd bör du endast använda ECOVACS DEEBOT rengöringslösning.

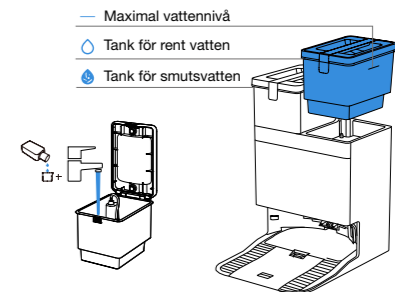

Observera:

- Använd en ren, torr trasa för att torka bort eventuellt vatten utanpå tanken innan du sätter den på plats.
- Före användning bör du se till att locken till varje vattentank för rent vatten och tank för smutsvatten med smutsigt vatten är låsta för att inte påverka den normala driften.
- Eventuella vattenfläckar i vattentankarna kommer från funktionstester. De kommer inte att påverka prestandan.
- Om produkten du köpte har automatisk påfyllning rekommenderar vi att du tillsätter rengöringslösning med hjälp av följande steg.

5 Ladda ner ECOVACS HOME-appen

Ladda ner ECOVACS HOME-appen för att utforska fler funktioner i DEEBOT:

Alternativ 1: Skanna QR-koden under den övre luckan för att ladda ned appen.

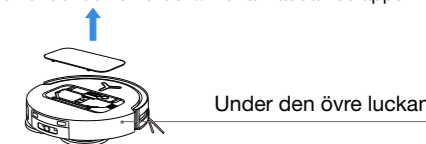

Alternativ 2: Sök efter "ECOVACS HOME" i App Store eller Google Play för att ladda ner appen.

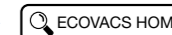

Obs: Efter installationen följer du instruktionerna på skärmen i mobilappen för att slutföra registreringen, inloggningen och nätverkskonfigurationen.

6 Slå på DEEBOT

Slå på strömbrytaren under luckan på DEEBOT ("I" = PÅ, "O" = AV), och ställ DEEBOT framför den station som är ansluten till strömförsörjningen.

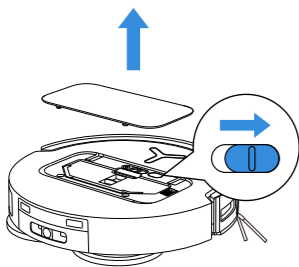

7 Ansluta DEEBOT till appen

Krav för att ansluta till ett Wi-Fi-nätverk:

- Du använder ett 2,4 GHz-nätverk eller ett blandat 2,4/5 GHz-nätverk.
- Din router har stöd för 802.11b/g/n och IPv4-protokollet.
- Du använder inte ett virtuellt privat nätverk (VPN) eller en proxyserver.
- Du använder inte ett dolt nätverk.
- WPA och WPA2 med TKIP, PSK, AES/CCMP-kryptering.
- Det finns inte stöd för WEP EAP (Enterprise Authentication Protocol).
- Använd Wi-Fi-kanalerna 1–11 i Nordamerika och kanalerna 1–13 utanför Nordamerika (de lokala ansvariga myndigheterna kan tillhandahålla mer information).
- Om du använder en Wi-Fi-förstärkare är nätverksnamnet (SSID) och lösenordet samma som för det primära nätverket.
- Aktivera WPA2 på routern.

Wi-Fi-indikator

	Blinkar vitt sakta	Wi-Fi fränkopplat
	Blinkar vitt snabbt	Ansluter
	Fast vitt ljus	Ansluten till Wi-Fi

Notera att du måste använda ECOVACS HOME-appen, som uppdateras kontinuerligt, för att använda intelligenta funktioner såsom fjärrstart, röststyrning, visning av kartor i 2D/3D och kontrollinställningar samt anpassad städning (beroende på den aktuella enheten). Du måste godkänna integritetspolicy och användaravtalet så att vi kan behandla vissa av dina viktiga och nödvändiga personuppgifter innan du kan använda funktionerna i ECOVACS HOME-appen för att styra enheten. Om du inte godkänner vår integritetspolicy och vårt användaravtal kommer sådana funktioner inte att vara tillgängliga. Men du kan fortfarande använda enhetens grundläggande funktioner för att styra den manuellt.

Information om nätverksgränssnitt

Namn	Beskrivning
Infrarött gränssnitt	Det infraröda gränssnittet är inaktiverat som standard och aktiveras när roboten är i laddstationen. När DEEBOT är i laddstationen kommunicerar den med laddstationen via det infraröda gränssnittet.
Wifi*	Underlätta överföringen av data mellan appen och roboten och göra det möjligt att styra roboten via appen.
ECOVACS HOMEappen	ECOVACS-produkter erbjuder smarta funktioner såsom nätverksinstallation, kartläggning och val av rengöringsläge (specifikt för varje produkt). För att kunna använda de här funktionerna måste du ladda ner och använda den officiella ECOVACS HOME-appen.

* Robotdammsugarna i DEEBOT-serien är avsedda för städning i hemmet. Ett Wi-Fi-nätverk i hemmet krävs för drift och du kan konfigurera DDoS-skydd via routerinställningarna.

8 DEEBOT-laddning

Använd ECOVACS HOME-appen för att återkalla DEEBOT eller tryck och håll in knappen på DEEBOT i 3 sekunder för att låta DEEBOT gå till OMNI-stationen för laddning.

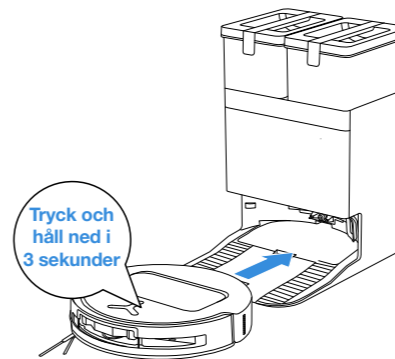

Observera:

- Du kan inte ladda DEEBOT när den är avstängd.
- Efter rengöring rekommenderas det att hålla DEEBOT påslagen och på laddning för att säkerställa att den är redo för nästa rengöringstillfälle
- För att underlätta att DEEBOT smidigt återgår till laddning efter rengöring rekommenderas det att DEEBOT startar från sin OMNI-station och att du inte flyttar din OMNI-station under rengöringen.

9 Börja rengöra

1. Starta kartläggning

Följ efter DEEBOT för att hjälpa den om den stöter på problem första gången du skapar en karta. DEEBOT kan till exempel fastna under möbler. Du kan lösa detta på följande sätt:

- ① Lyft upp låga möbler om du kan;
- ② Täck möblernas undersida;
- ③ Ställ in en virtuell gräns via appen.

2. Börja rengöra

- Under sopning och moppning kan DEEBOT känna igen golvtypen och automatiskt lyfta upp moppdynorna när den stöter på en matta, utan att det krävs manuell demontering av moppdynan eller moppdynans platta, enligt informationen i din manual. Du bör inte använda DEEBOT på lurviga mattor eller mattor med fibrer som är längre än 10 mm. Vi rekommenderar att du viker ihop lurviga mattor med fibrer som är längre än 10 mm under städningen, eller att du ställer in områden med lurviga mattor som förbjudna zoner genom att skapa en virtuell gräns i ECOVACS HOME-appen.

Innan du rengör för första gången bör du se till att DEEBOT befinner sig i stationen och är fulladdad. Tryck på på DEEBOT för att starta. Du kan också använda ECOVACS HOME-appen för att starta.

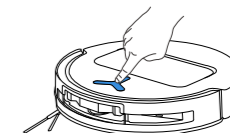

Observera:

- För att förlänga livslängden på den tvättbara moppdynan, ta inte bort den för ofta.
- Repa inte moppdynans plattor med en trasa eller andra föremål.
- Byt ut din moppdyna i tid när du uppmanas av ECOVACS HOME-appen. Utforska fler tillbehör i ECOVACS HOME-appen eller på <https://www.ecovacs.com>.

3. Pausa

Tryck på  på DEEBOT för att pausa städningen. Du kan även pausa DEEBOT via ECOVACS HOME-appen.

4. Aktivera

Om DEEBOT har pausats slocknar alla indikatorlampor efter ett tag. För att väcka DEEBOT, tryck på .

5. Åka tillbaka till stationen

Du kan använda ECOVACS HOME-appen för att få DEEBOT att återvända till stationen. Du kan även hålla in knappen  på DEEBOT i tre sekunder för att göra så att den dockar med stationen för att laddas.

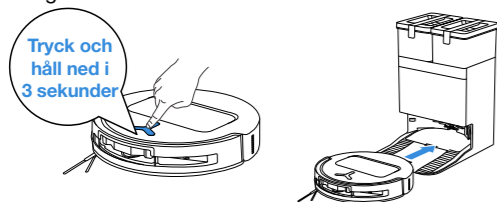

6. Djupt viloläge

DEEBOT kommer att aktivera djupt viloläge om den är kvar utanför stationen i cirka tio timmar för att skydda batteriet. Stäng av och slå på DEEBOT för att aktivera den igen.

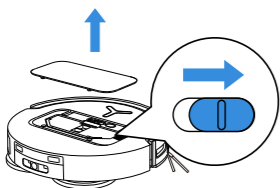

REGELBUNDET UNDERHÅLL

1 Underhållsfrekvens

Du bör utföra underhåll och byta ut delar enligt följande tabell för att DEEBOT ska fungera optimalt:

Del	Underhållsfrekvens	Utbytesfrekvens
Tvättbar moppdyna	/	Varje eller varannan månad
Damppåse	/	När appen säger till
Sidborste	Varannan vecka	Var tredje till sjätte månad
Huvudborste	Varje vecka	Var sjätte till tolfte månad
Filter	Varje vecka	Var tredje till sjätte månad
Länkad ljussensor Universalhjul Trappsensorer Stötfångare DEEBOT:s laddningskontakter OMNI-stationens laddningskontakter dToF LiDAR-modul AIVI-kamera	Varje månad	/
Tank för rent vatten	Var tredje månad	/
Tank för smutsvatten	Varje månad	/
Fack för dammuppsamling	Varje månad	/
Stationens huvuddel och underdel	Varje månad	/

Observera: Utforska fler tillbehör i ECOVACS HOME-appen eller på <https://www.ecovacs.com>.

2 Dammbehållare

1. Öppna dammbehållarens lock och töm dammbehållaren.

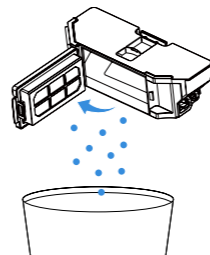

2. Öppna filternätet och ta bort filtret.

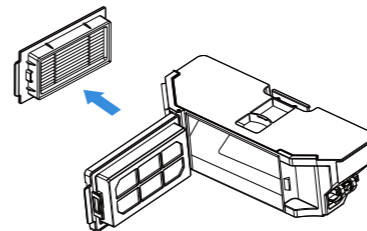

3. Ta bort dammet från filternätets båda sidor.

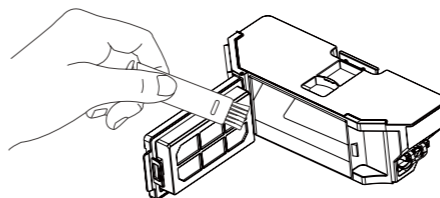

4. Skölj ur dammbehållaren och filtret med vatten och skaka bort det mesta av vattnet.

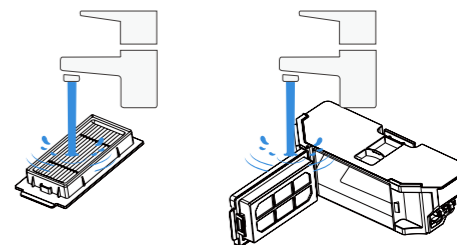

Observera:

- Skölj med rent vatten som på bilden.
- Borsta eller skrubba inte filterelementet för hand.

5. Lufttorka

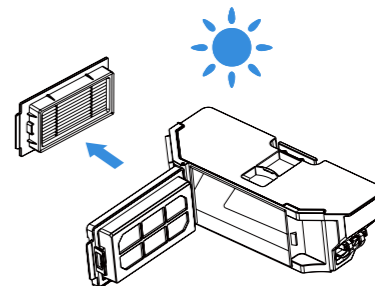

Obs: Se till att filterelementet är helt torrt före användning. Vi rekommenderar att du köper ECOVACS DEEBOT-filter och rengöringsverktyg från ECOVACS HOME-appen eller på <https://www.ecovacs.com>

3 Huvudborste och sidborste

Rengöra huvudborsten

1. Öppna locket till huvudborsten.

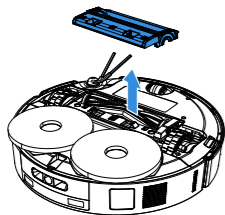

2. Ta ut och rengör huvudborsten.

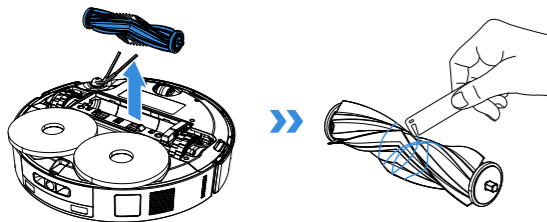

3. Ta ut och rengör kamtänderna.

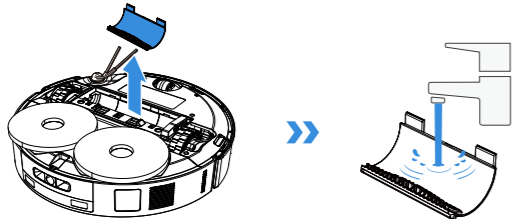

4. Installera kamtänder, huvudborste och huvudborstskydd

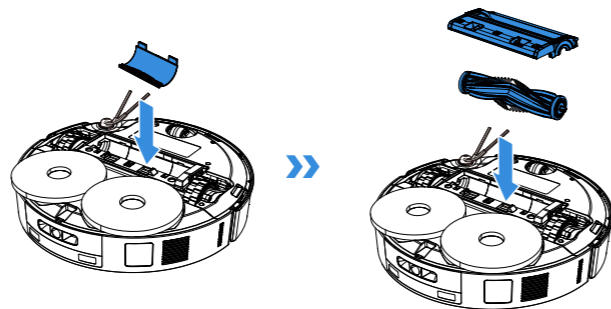

Rengöra sidborsten

1. Ta bort sidborsten och utför rengöring av sidborsten.

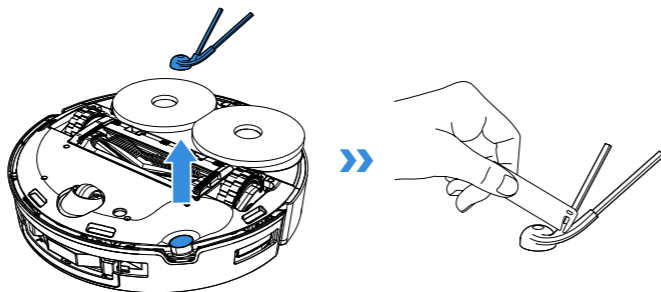

Observera: Utforska fler tillbehör i ECOVACS HOME-appen eller på <https://www.ecovacs.com>.

4 Övriga komponenter

Rengör sensorlinsen

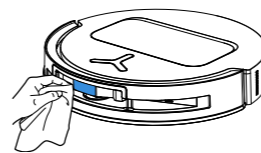

Rengör stötfångaren

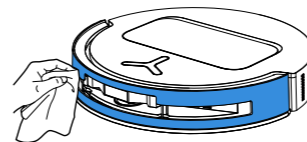

Obs: Använd en torr trasa när du rengör sensorns lins och stötdämpare. Användning av en våt trasa kan orsaka vattenskador.

Rengör d-ToF LiDAR-modulen

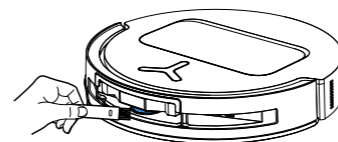

Obs: När du rengör LiDAR-modulen, vänd radarlinsen framåt och torka den försiktigt med en liten borste.

Rengör laddningskontaktarna

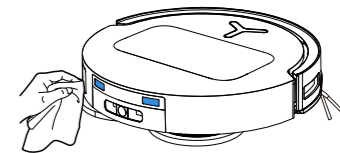

Observera: Laddningskontakter innehåller känsliga elektroniska komponenter. Använd en torr trasa vid rengöring; använd inte en våt trasa för att förhindra skador från vatteninträngning.

Rengör kantsensorn

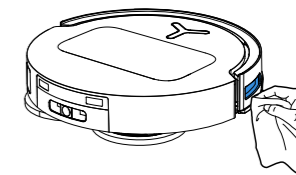

Rengör trappsensorerna

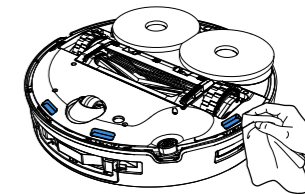

Obs: Använd en torr trasa när du rengör sensorns lins och stötdämpare. Användning av en våt trasa kan orsaka vattenskador.

Rengör universalhjulet

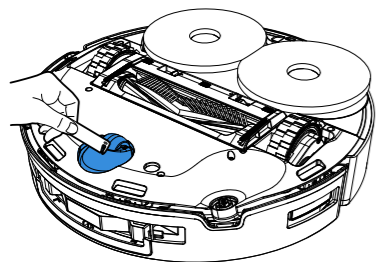

Rengör drivhjulen

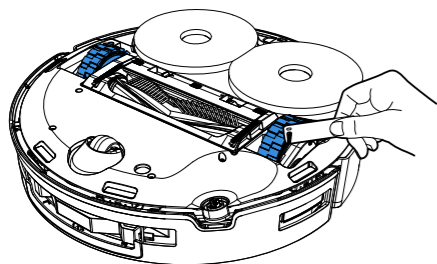

5 Mopptvättbricka

1. Ta ut och utför mopptvätt samt rengör mopptvättbricka och stationens rampbas.

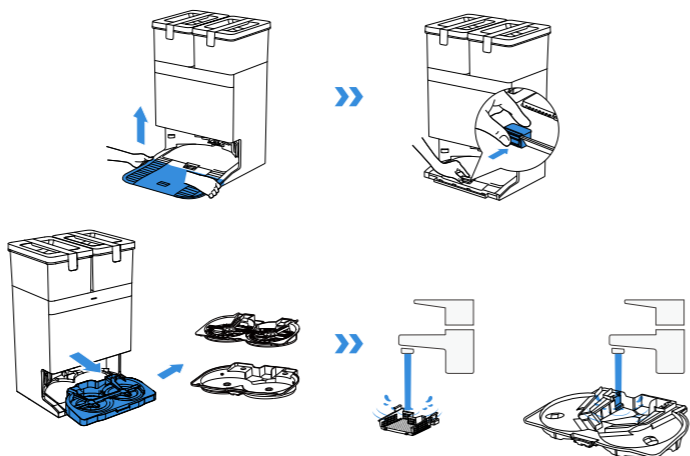

2. Installera mopptvättbricka och stationens rampbas.

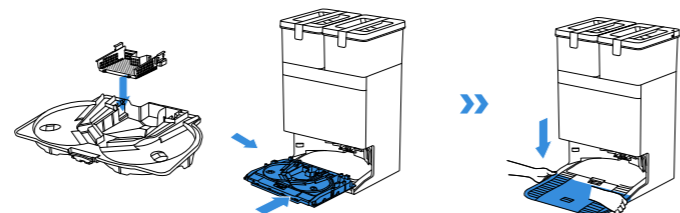

Obs: Se till att installationen är korrekt utförd för att undvika att den normala driften påverkas.

6 Dammpåse

1. Kassera dammpåsen

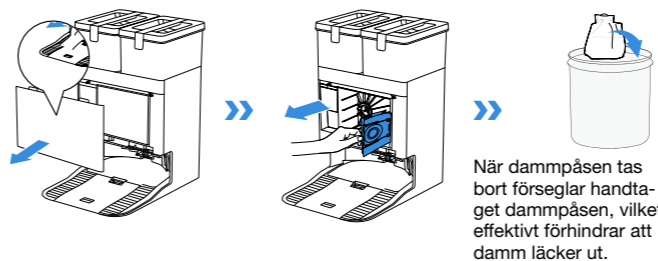

2. Torka av facket för dammupsamling med en torr trasa, och sätt sedan i en ny dammpåse.

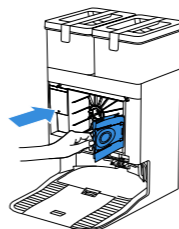

3. Sätt tillbaka locket på facket för dammupsamling och tryck fast det ordentligt så att det sitter på plats.

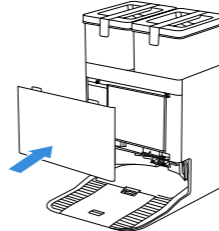

7 Avstängning och förvaring

Om DEEBOT inte kommer att användas under en längre period, ladda den helt och stäng av den innan du förvarar den. Ladda den var 1,5 månad för att förhindra att batteriet djupurladdas.

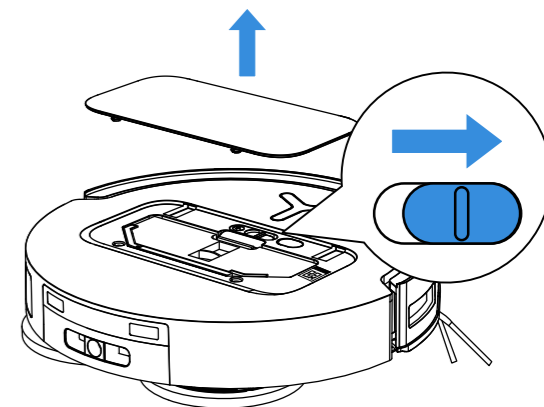

! Observera att du inte kan ladda DEEBOT när den är avstängd.

- När en rengöring har slutförts rekommenderar vi att du fortsätter ha DEEBOT igång och laddar den så att den är redo nästa gång du vill använda den
- Om batteriet är djupurladdat eller inte används under en längre tid kan det hända att det inte går att ladda DEEBOT. Kontakta kundtjänst för hjälp. Demontera inte den själv.
- Om du inte tänker använda produkten under en längre tid bör du se till att vattentankarna är tomma samt att rollmoppen är torr.

FELSÖKNING

Om något av följande uppstår när du använder enheten kan du hitta en lösning i tabellen nedan.

No.	Funktionsfel	Möjlig orsak	Lösning
1	DEEBOT ansluter inte till ECOVACS HOME-appen.	Det angivna Wi-Fi-användarnamnet eller lösenordet är felaktigt.	Ange rätt Wi-Fi-användarnamn och lösenord.
		DEEBOT är utanför räckvidden för nätverkets Wi-Fi-signal.	Se till att DEEBOT är inom räckvidden för nätverkets Wi-Fi-signal. Håll dig så nära routern som möjligt.
		DEEBOT befinner sig inte i konfigurationsläget.	Tryck på knappen för återställning för att öppna läget för nätverkskonfiguration. Testa att ansluta igen enligt instruktionerna från ECOVACS HOME-appen.
		Det finns inget Wi-Fi-nätverk i listan med Wi-Fi-nätverk.	1. Undersök om namnet på Wi-Fi-nätverket innehåller några specialtecken. Använd inte specialtecken som till exempel! @#& ¥ %^/. 2. Kontrollera Wi-Fi-valet och använd inte ett 5 GHz-nätverk.
		Du har installerat fel app.	Skanna QR-koden på DEEBOT eller ladda ner ECOVACS HOME-appen från din appbutik.
2	Karta förlorad.	Kartan kan försvinna om du flyttar DEEBOT när den håller på att rengöra.	Flytta DEEBOT tillbaka till stationen för att återställa kartan. I ECOVACS HOME-appen hittar du den sparade kartan i kartadministration och trycker på "Använd den här kartan" för att återställa den. Om problemet kvarstår, starta om kartläggningen.
3	Det går inte att skapa en hemkarta i appen.	Om du flyttar DEEBOT under rengöringen störs dess positionering och lokaliseringsfunktionen slutar fungera.	Var noga med att inte flytta på DEEBOT när den rengör.
		Automatisk rengöring slutförs inte.	Se till att DEEBOT åker tillbaka till OMNI-stationen automatiskt när den är klar med rengöringen.
4	Sidoborsten föll av.	Sidoborsten har inte monterats korrekt.	För korrekt montering, se till att det hörs ett "klick" när du monterar sidoborsten

No.	Funktionsfel	Möjlig orsak	Lösning
5	Ingen signal hittades. DEEBOT kan inte återvända till OMNI-stationen.	OMNI-stationen är inte korrekt placerad.	Placera OMNI-stationen korrekt enligt anvisningarna i avsnittet [DEEBOT-laddning] .
		OMNI-stationen saknar ström eller har flyttats.	Kontrollera om OMNI-stationen är ansluten till strömförsörjningen. Var noga med att inte flytta på OMNI-stationen.
		DEEBOT påbörjade inte rengöringen från OMNI-stationen.	Vi rekommenderar att du ser till att DEEBOT börjar rengöra från OMNI-stationen.
		Vägen tillbaka till stationen är blockerad. Till exempel är luckan till rummet där OMNI-stationen finns stängd.	Se till att vägen tillbaka till stationen är fri från hinder.
6	DEEBOT återvänder till stationen innan städningen är klar.	Rummet är för stort och DEEBOT behöver återvända till stationen för att ladda.	Aktivera automatisk fortsättning. För mer information, följ instruktionerna i appen.
		I mycket komplexa hemmets layouter kan DEEBOT:s rengöringseffektivitet sjunka och vissa områden kanske inte blir rengjorda.	Rensa upp i området som du vill städa.
7	DEEBOT kan inte laddas.	DEEBOT är inte aktiverad.	DEEBOT:s strömbrytare måste vara i läge "I" för att laddningen ska fungera.
		Laddningskontakterna på DEEBOT och OMNI-stationen har inte full kontakt.	Se till att DEEBOT sitter ordentligt på laddningskontakterna på OMNI-stationen. Indikatorn på knappen  bör blinka. Kontrollera om laddningskontakterna på DEEBOT och OMNI-stationen är smutsiga och rengör dem enligt anvisningarna i avsnittet [Regelbundet underhåll] om det behövs.
		OMNI-stationen är inte inkopplad i strömförsörjningen.	Se till att OMNI-stationen är ansluten till ett utlopp för el.
		Stationens rampbas är inte korrekt monterad.	Följ instruktionerna i avsnittet [Snabbstart] för korrekt installation.

No.	Funktionsfel	Möjlig orsak	Lösning
8	DEEBOT avger höga ljud under rengöringen.	Huvudborsten/sidoborsten har trasslat in sig, eller så är dammbehållaren/filtret blockerat.	Vi rekommenderar att du regelbundet rengör huvudborsten, sidoborsten, dammbehållaren, filtret m.m.
		DEEBOT är i maxläge.	Växla till standardläget.
9	DEEBOT fastnar och stannar när den håller på att rengöra.	DEEBOT har sugit in något på golvet (kablar, gardiner, mattfransar etc.).	DEEBOT kommer att försöka komma loss på ett antal olika sätt. Om det inte lyckas, ta bort hindren manuellt och starta om.
		DEEBOT kan fastna under möbler om utrymmet är ungefär lika högt som själva roboten.	Se till att sätta för ett hinder eller ställa in en virtuell gräns via ECOVACS HOME-appen.
		DEEBOT har fastnat i ett smalt område.	Vi rekommenderar att du städar hemmet i förväg, blockerar smala ingångar manuellt eller ställer in virtuella gränser via ECOVACS HOME-appen.
10	DEEBOT följer en slumpmässig rutt, avviker från rutten, passerar samma ställen flera gånger eller missar små områden. (Om DEEBOT tillfälligt missar ett stort område återvänder den automatiskt för att se till att det rengörs noggrant, så oroa dig inte. Ibland kan DEEBOT återvända till rum som redan har rengjorts. Det är inte nödvändigtvis en upprepad rengöring, utan helt enkelt en automatisk punkt-fyllningsoperation.)	Föremål såsom sladdar och tofflor på golvet påverkar DEEBOT:s normala funktion.	Innan rengöringen påbörjas bör du plocka undan kablar, tofflor och andra föremål på golvet så mycket som möjligt. Om det finns några områden som har missats under städningen återvänder DEEBOT för att se till att de städas ordentligt. Stör inte DEEBOT när den städar (du bör till exempel inte flytta på den eller blockera dess rutt).
		Drivhjulen kan slira på golvet när DEEBOT klättrar över trappsteg, trösklar och tröskellister, vilket påverkar dess förmåga att navigera i hela huset.	Vi rekommenderar att du stänger dörren till området där detta sker och i stället städar det separat. När rengöringen är färdig åker DEEBOT tillbaka till startpositionen. Oroa dig inte för detta.
		Friktionen mellan drivhjulen och golvet kan vara sämre på nyvaxade eller polerade golv samt på släta kakelplattor.	Du bör vänta tills vaxet har torkat innan du börjar rengöra.
		På grund av variationer i hemmiljöerna kan vissa områden inte städas.	Det rekommenderas att du plockar i ordning i hemmet i förväg för att säkerställa att DEEBOT kan komma åt och rengöra.

No.	Funktionsfel	Möjlig orsak	Lösning
11	Fjärrkontrollen är fördröjd.	Dålig Wi-Fi-signal på DEEBOT orsakar långsam videoladdning.	Vi rekommenderar att använda DEEBOT i ett område med bra Wi-Fi-signal.
12	DEEBOT tömmer inte dammbehållaren efter att ha återvänt till OMNI-stationen.	Du har inte aktiverat funktionen för automatisk tömning i ECOVACS HOME-appen.	Aktivera funktionen för automatisk tömning i ECOVACS HOME-appen.
		Damppåsen är inte monterad i OMNI-stationen.	Installera damppåsen och stäng facket för dammuppsamling.
		Att flytta DEEBOT manuellt tillbaka till stationen aktiverade inte funktionen för automatisk tömning.	Det rekommenderas att låta DEEBOT återvända till stationen på egen hand för automatisk tömning och laddning efter rengöring. Flytta den inte manuellt.
		I stör ej-läget tömmer DEEBOT inte dammbehållaren när den har återgått till stationen.	Stäng av stör ej-läget i ECOVACS HOME-appen eller starta dammtömningen manuellt.
13	Autotömning misslyckades.	Omni-stationen upptäcker en minskning av tömningseffektiviteten.	Vänligen kontakta vår kundtjänst.
		Dammtömningsporten är blockerad av främmande föremål.	Byt ut damppåsen enligt avsnitt [Regelbundet underhåll] och stäng facket för dammuppsamling. Om damppåsen inte är full när appen uppmanar dig att byta den, ta bort damppåsen och sätt tillbaka den. Ta ut dammbehållaren och ta bort främmande föremål från dammtömningsporten.

No.	Funktionsfel	Möjlig orsak	Lösning
14	Insidan av facket för damm- uppsamling är smutsig.	Fina partiklar samlas på insidan av facket för dammuppsamling via dammpåsen.	Rengör insidan av facket för dammuppsamling.
		Dampmpåsen har gått sönder.	Kontrollera och byt ut dammpåsen vid behov.
15	Damm läcker ut när DEEBOT är i drift.	Dammtömningsporten är blockerad av främmande föremål.	Ta ut dammbehållaren och ta bort främmande föremål från dammtömningsporten.
16	Moppdynans plattor roterar inte.	Moppdynans plattor är inte korrekt monterade.	Montera moppdynans plattor korrekt. Tryck fast moppdynan i monteringsspåren tills du hör ett "klick".
		Moppdynans plattor har fastnat på grund av ett främmande föremål.	Ta bort objektet.
17	DEEBOT svarar inte på kommandon från OMNI-stationen.	DEEBOT finns inte i stationen.	Se till att DEEBOT är inne i stationen.
18	Drivhjulet har fastnat.	Drivhjulet är intrasslat i ett främmande föremål eller har fastnat.	Vrid och tryck på drivhjulen för att kontrollera om det finns främmande föremål som trasslat in sig eller fastnat och ta bort dem. Om problemet kvarstår, kontakta kundtjänst för hjälp.

No.	Funktionsfel	Möjlig orsak	Lösning
19	Vattnet i mopptvättbrickan är fullt och kan inte tömmas. Ett röstmeddelande anger att mopptvättbrickan är full.	Tanken för smutsvatten har inte monterats korrekt.	Tryck ned tanken för smutsvatten för att se till att den har monterats korrekt.
		Tätningssluggarna i tanken för smutsvatten har inte monterats korrekt.	Säkerställ att de två tätningssluggarna har monterats korrekt.
		OMNI-stationen töms inte på vatten som den ska.	Följ instruktionerna för dränering i appen för att se om stationen kan dränera vatten normalt. Om tömningen fortfarande misslyckas ska du kontrollera om det finns främmande föremål mellan din vattentank för smutsigt vatten (tank för smutsvatten) och stationen och ta bort dem.
		Sugporten på mopptvättbrickan är blockerad.	Kontrollera om det finns några främmande föremål i mopptvättbrickans insug.
		Mopptvättbrickans löstagbara brickbas eller skrapplatta är smutsig.	Ta bort mopptvättbrickans löstagbara brickbas och skrapplatta och skölj dem med rent vatten.
		Om inget vatten rinner ner i mopptvättbrickans bas ska du kontrollera om den flytande bollen har fastnat och inte kan falla tillbaka.	Ta bort mopptvättbrickan och placera den flytande bollen i dess ursprungliga läge.
		Om röstmeddelandet fortsätter.	Stäng av och aktivera stationen. Om problemet kvarstår, kontakta kundtjänst för hjälp.

Om problemet kvarstår, kontakta kundtjänst för hjälp.

TEKNISKA SPECIFIKATIONER

Produktmodell	DEX69/DDX47
Nominell ingångseffekt	20 V === 2 A
Laddningstid	Cirka 4,0 timmar
Stationsmodell med automatisk mopptvätt och autotömning	CH2453L/CH2453M
Nominell ingångseffekt	220-240V ~ 50-60Hz
Nominell utgångseffekt	20 V === 2 A
Nominell ingångseffekt (laddning)	0.5 A
Effekt (tömning)	650 W
Ström (mopptvätt med varmvatten)	150W
DEEBOT-mått (bredd x djup x höjd)	352,7*351,6*81 mm
Stationsmått (bredd x djup x höjd)	350*477*533 mm med Bas; 350*294*533 mm utan Bas

Den trådlösa modulens uteffekt är mindre än 100 mW.

Observera: Tekniska och konstruktionsrelaterade specifikationer kan ändras inom ramen för kontinuerlig produktförbättring.

Du kan se fler tillbehör genom att besöka <https://www.ecovacs.com>.

Våra produkter använder en arkitektur för apparater som inte är extremt strömsnåla i enlighet med produktkraven (för funktionalitet och användarupplevelsen). Det här innebär att det inte finns något avstängt läge eller något traditionellt standbyläge. När maskinen är fulladdad kommer den att aktivera det nätverksanslutna standbyläget inom 20 minuter. Effekten i det nätverksanslutna standbyläget är 1,4 W.

Hämta den fullständiga bruksanvisningen

Skanna QR-koden med din mobilkamera för att hämta användarhandboken.

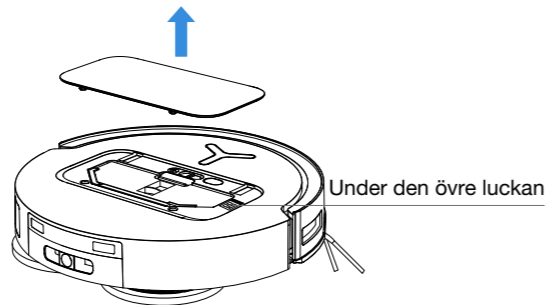

VIKTIGE SIKKERHETSINSTRUKSJONER

VIKTIGE SIKKERHETSINSTRUKSJONER
Når du bruker et elektrisk apparat, bør grunnleggende forholdsregler alltid følges, inkludert følgende:

LES ALLE INSTRUKSJONER FØR DU BRUKER DETTE APPARATET LAGRE DISSE INSTRUKSJONENE

1. Dette apparatet kan brukes av barn fra åtte år og oppover og personer med reduserte fysiske, sensoriske eller mentale evner eller mangel på erfaring og kunnskap hvis de har fått tilsyn eller instruksjoner om bruk av apparatet på en sikker måte og forstår farene. involvert. Barn skal ikke leke med apparatet. Rengjøring og brukervedlikehold skal ikke utføres av barn uten tilsyn.
2. Rydd området som skal rengjøres. Fjern strømledninger og små gjenstander fra gulvet som kan vikle seg inn i apparatet.
3. Stikk teppefrynser under teppebunnen, og løft gjenstander som gardiner og duker opp fra gulvet.

4. Hvis det faller av i rengjøringsområdet på grunn av et trinn eller en trapp, bør du bruke apparatet for å sikre at det kan oppdage trinnet uten å falle over kanten. Det kan bli nødvendig å plassere en fysisk barriere ved kanten for å forhindre at enheten faller. Sørg for at den fysiske barrieren ikke er en snublefare.
5. Bruk kun som beskrevet i denne håndboken. Bruk kun tilbehør som er anbefalt eller solgt av produsenten.
6. KUN for INNENDØRS husholdningsbruk. Ikke bruk apparatet utendørs, i kommersielle eller i industrielle miljøer.
7. Ikke bruk uten støvbeholder og/eller filtre på plass.
8. Slå AV strømbryteren før du fjerner støvbeholderen.
9. Ikke bruk apparatet i et område der det er tente stearinlys eller skjøre gjenstander.
10. Hold hår, løse klær, fingre og alle kroppsdeler unna åpninger og bevegelige deler.
11. Ikke bruk apparatet i et rom der et spedbarn eller barn sover.
12. Ikke bruk apparatet på våte overflater eller

- overflater med stående vann.
13. Ikke la apparatet plukke opp store gjenstander som steiner, store papirbiter eller gjenstander som kan tette apparatet.
 14. Ikke bruk apparatet til å plukke opp brennbare materialer som bensin, skriver- eller kopimaskintoner. Bruk ikke apparatet i områder der disse kan være tilstede.
 15. Ikke bruk apparatet til å plukke opp noe som brenner eller ryker, for eksempel sigaretter, fyrstikker, varm aske eller annet som kan forårsake brann.
 16. Ikke stikk gjenstander inn i sugeinntaket. Må ikke brukes hvis sugeinntaket er blokkert. Hold inntaket fri for støv, lo, hår eller annet som kan redusere luftstrømmen.
 17. Hvis strømledningen er skadet, må den skiftes ut av produsenten eller servicerepresentanten for å unngå fare.
 18. Slå AV strømbryteren før du rengjør eller vedlikeholder apparatet.
 19. Litiumbatteritypen som passer for CH2453L/CH2453M er maks. 8 celler, maks. nominell spenning DC 14,4V, nominell kapasitet 5800mAh/4800mAh. Batteriet må fjernes og kasseres i henhold til lokale lover og forskrifter før apparatet kastes.
 20. Kast brukte batterier i henhold til lokale lover og forskrifter.
 21. Ikke brenn apparatet selv om det er alvorlig skadet. Batteriene kan eksplodere i brann.
 22. Apparatet må brukes i samsvar med instruksjonene i denne bruksanvisningen. Ecovacs Home Service Robotics kan ikke holdes ansvarlig eller ansvarlig for skader forårsaket av feil bruk.
 23. Roboten inneholder batterier som kun kan skiftes ut av fagfolk. For å bytte ut robotens batteri, må du kontakte kundeservice.
 24. Sørg for at spenningen på strømkilden samsvarer med strømspenningen merket på OMNI-stasjonen.
 25. Bruk kun det originale oppladbare batteriet og OMNI-stasjonen som følger med apparatet fra produsenten. Ikke-oppladbare batterier er forbudt.
 26. Pass på at du ikke skader strømledningen. Ikke trekk i eller bær apparatet eller OMNI-stasjonen i strømledningen, bruk strømledningen som håndtak, lukk en dør på strømledningen, eller trekk strømledningen rundt skarpe kanter eller hjørner. Ikke kjør apparatet over strømledningen. Hold strømledningen unna varme overflater.
 27. Ikke bruk OMNI-stasjonen hvis den er skadet. Strømforsyningen skal ikke repareres og skal ikke brukes lenger hvis den er skadet eller defekt.
 28. Ikke bruk med en skadet strømledning eller stikkontakt. Ikke bruk apparatet eller OMNI-stasjonen hvis det ikke fungerer som det skal, den har blitt mistet, skadet, forlatt utendørs eller kommet i kontakt med vann. Den må repareres av produsenten eller servicerepresentanten for å unngå fare.
 29. Støpselet må tas ut av stikkontakten før rengjøring eller vedlikehold av OMNI-stasjonen.
 30. Fjern apparatet fra OMNI-stasjonen, og slå AV strømbryteren til apparatet før du tar ut batteriet for avhending av apparatet.
 31. Når du ikke bruker OMNI-stasjonen over en lengre periode, må du koble fra den.
 32. Hvis roboten ikke skal brukes på lang tid, slår du AV roboten for lagring og kobler fra OMNI-stasjonen.
 33. ADVARSEL – Tilsett kun rent vann i den rene tanken.
 34. **ADVARSEL:** For å lade opp batteriet, bruk kun den avtagbare forsyningsenheten CH2453L/CH2453M som følger med denne enheten.

For å tilfredsstille kravene til RF-eksponering, bør det opprettholdes en avstand på 20 cm eller mer mellom denne enheten og personer under drift av enheten.

For å sikre samsvar anbefales ikke drift nærmere enn denne avstanden. Antennen som brukes til denne senderen må ikke plasseres sammen med noen annen antenne eller sender.

Enhetsoppdatering

Noen enheter oppdateres vanligvis hver annen måned, men ikke alltid så spesifikt.

Noen enheter, spesielt de som ble solgt for mer enn tre år siden, vil bare bli oppdatert hvis en kritisk sårbarhet blir funnet og fikset.

	Forsiktig: varm overflate
	Kortslutningssikker sikkerhetsisolerende transformator
	Svitsjet strømforsyning
	Kun for innendørs bruk
	Likestrøm
	Vekselstrøm
	Les instruksjonene før du lader.
	Ladeportens polaritet
	Tidsforsinket miniatyrsikringslenke

Fjernovervåkingen er kun for absolutt privat bruk av ikke-offentlige, privateide steder, utelukkende for selvbeskyttelse og tiltenkt enkeltkontroll. Vær oppmerksom på de lokale databeskyttelsesbaserte juridiske forpliktelsene i tilfelle bruk. Ingen overvåking av offentlige steder, spesielt med hemmelig hensikt og/eller fra arbeidsgivers side uten berettiget grunn. Slik ikke berettiget bruk er kun på brukerens risiko og ansvar.

EU-samsvarserklæring

Informasjon for brukere om avhending og avfall fra elektrisk og elektronisk utstyr



Dette symbolet på produktet eller på emballasjen angir at brukte elektriske og elektroniske produkter ikke skal blandes med usortert kommunalt avfall. For riktig behandling er det ditt ansvar å avhende utstyrsavfallet ved å returnere det til anviste innsamlingssteder.

Riktig avhending av dette produktet vil bidra til å spare verdifulle ressurser og forhindre potensielle negative effekter på menneskers helse og miljøet, noe som kan oppstå ved feil avfallshåndtering. For å returnere din brukte enhet, bruk retur- og innsamlingssystemene eller kontakt forhandleren der produktet ble kjøpt, som er gratis. Kontakt din lokale myndighet for mer informasjon om innsamlingspunktet nærmest deg. Feil avhending av dette avfallet kan medføre sanksjoner i samsvar med den gjeldende nasjonale lovgivningen.

Informasjon om avhending for brukere av brukte batterier



Dette symbolet betyr at utgåtte batterier og akkumulatører ikke skal blandes med usortert kommunalt avfall. Din deltakelse er en viktig del av arbeidet med å minimere påvirkningen av batterier og akkumulatører på miljøet og menneskers helse. For riktig resirkulering kan du returnere dette produktet eller batteriene eller akkumulatorene det inneholder til leverandøren eller til et angitt innsamlingspunkt, hvilket er gratis.

Riktig avhending av dette produktet vil bidra til å spare verdifulle ressurser og forhindre potensielle negative effekter på menneskers helse og miljøet, noe som kan oppstå ved feil avfallshåndtering. Feil avhending av dette avfallet kan medføre sanksjoner i samsvar med den gjeldende nasjonale lovgivningen. Det finnes egne innsamlingssystemer for brukte batterier og akkumulatører. Avhend batterier og akkumulatører på riktig måte ved ditt lokale avfallsinnsamlings-/gjenvinningsspunkt.

Direktiv om bruksbegrensning for visse farlige stoffer (RoHS)

Ecovacs Home Service Robotics Co., Ltd. erklærer herved at hele produktet, inkludert deler (kabler, ledninger og så videre), oppfyller kravene i RoHS-direktiv 2011/65/EU og endringer av delegerert kommisjonsdirektiv (EU) 2015/863 om begrensning av bruken av visse farlige stoffer i elektrisk og elektronisk utstyr («RoHS recast» eller «RoHS 2.0»).

Radioutstyrsdirektiv

Ecovacs Home Service Robotics Co., Ltd. erklærer herved at produktet som er oppført i denne delen, samsvarer med de grunnleggende kravene og andre relevante bestemmelser i radioutstyrsdirektivet 2014/53/EU.

Autorisert Europarepresentant:



ECOVACS Europe GmbH
Holzstrasse 2 | D-40221 Düsseldorf | Tyskland

Ecovacs Home Service Robotics Co., Ltd. erklærer herved at produktet overholder de grunnleggende kravene og andre relevante bestemmelser i RoHS-direktivet 2011/65/EU og kommisjonens delegererte direktiv (EU) 2015/863, radioutstyrsdirektivet 2014/53/EU.

Samsvarserklæringen kan ses på følgende adresse: <https://www.ecovacs.com/global/compliance>.

PAKKENS INNHOLD

1 Pakkens innhold

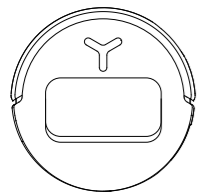

DEEBOT

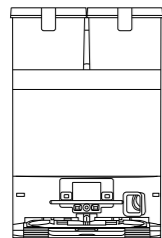

OMNI-stasjon
(med innebygd støvpose)

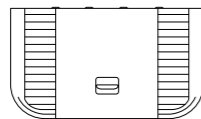

Base



Sidebørste

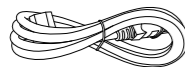

Strømledning



Bruksanvisning

2 Komponenter

1. DEEBOT sett forfra

Knapper på DEEBOT

Trykk: Veksle mellom start/pause

Trykk og hold inne i tre sekunder:

Gå tilbake til stasjonen

Strukturlyssensor

Supplerende lys (be-

grensede modeller)

AIVI-kamera (be-

grensede modeller)

d - ToF LiDAR-modul

Toppdeksel

Støtfanger

2. DEEBOT sett fra undersiden

Anti-fallsensorer

Sidebørste

Teppeteteksjonssensor

Børstutløserknapp

Monteringsspor for moppepute

Universalhjul

Hovedbørste

Drivhjul

3. Innsiden av DEEBOT (under toppdekslet)

TILBAKESTILL-knapp

Nettverksoppsett: Trykk én gang på tilbakestillingsknappen. En stemme vil veilede deg gjennom nettverksoppsettet.

Fabrikktilbakestilling: Trykk på tilbakestillingsknappen, og hold den inne i 5 sekunder. Etter at du har hørt talemeldingen, vil oppstartsmusikken bli avspilt, og DEEBOT vil bli tilbakestilt til fabrikkinnstillingene. Bruk denne funksjonen med forsiktighet.

Wifi-statusindikator/TILBAKESTILL-knapp

Strømbryter

«|» = PÅ

«○» = AV

Ladekontakter

Vannpåfyllingsport

Kantsensor

4. Montere moppepute

Plater for moppepute

Vaskbare moppeputer

5. Støvopsamler

Filter

Primærfilter

Støvtømmingsåpning

Støvopsamlerlås

6. OMNI-stasjon forside

Tank for skittent vann

Rentvannstank

Støvopsamlingsbeholder

Ladekontakter på OMNI-stasjonen

Moppvaskebrett

Merk:

- Hvis ikke DEEBOT lader, tørker du av ladekontaktene med en ren og tørr klut.

7. Støvpose

Støvposehåndtak

8. OMNI-stasjon bakside

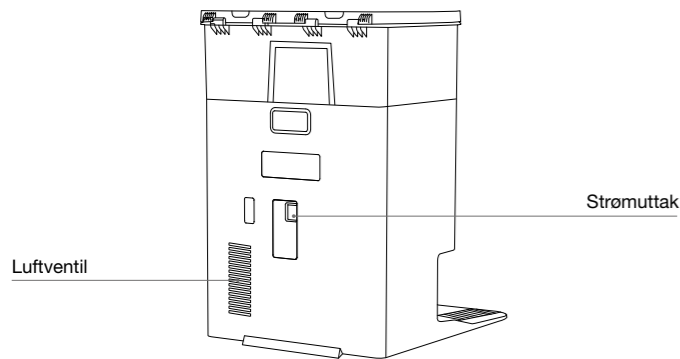

9. Oversikt over sensorer

Komponent	Funksjonell beskrivelse
d - ToF LiDAR-modul	DEEBOT bruker lasere til å beregne avstanden til omkringliggende objekter ved å måle flyvetid som er nødvendig for at laserlyset som sendes ut, skal reflekteres tilbake til sensorene. Når DEEBOT navigerer i et gitt miljø, lokaliserer den posisjonene til hindringer i omgivelsene og lager et kart over det romlige miljøet den opererer i. Deteksjonsområdet er 10 m.
Strukturlyssensor	Sensoren sender ut infrarøde stråler og mottar lyset som reflekteres tilbake fra hindringer i banen. Deretter beregner den avstanden til hindringen ved hjelp av lignende trekanter. Når sensoren oppdager en hindring i nærheten, snur DEEBOT automatisk for å navigere rundt den. Deteksjonsområdet er 0,4 m.

Anti-fallsensorer	En infrarød sensor montert på undersiden av DEEBOT overvåker avstanden mellom robotens base og bakken. Når det oppdages et trinn nedover foran (f.eks. >55 mm på hvite overflater, >30 mm på svarte overflater) og sensoravlesningen overskrider en forhåndsinnstilt terskel, slutter DEEBOT å bevege seg forover og aktiverer fallbeskyttelsesfunksjonen.
Teppesensor	Sensoren sender ut ultralydbølger på 300 kHz via en ultralydsonde. Teppet absorberer ultralydenergi. Hvis den reflekterte energien er under en forhåndsinnstilt terskel, registrerer DEEBOT dermed tilstedeværelsen til et teppe. I ECOVACS' laboratorietester kan systemet identifisere over 50 typer tepper på markedet.
Antikollisjonssensor	Med prinsippet til optokoblerbryteren vil DEEBOT unngå hindringer før kollisjon.
Kantsensor	DEEBOT bruker lineær laser for å registrere avstanden mellom DEEBOT og objekter på siden. Når det er en vegg eller en hindring på høyre side, utfører DEEBOT en kantfølgende bevegelse for å unngå ufullstendig rengjøring og hindre kollisjoner.
AIVI-kamera	Et KI-kamera tar bilder av omgivelsene. *Dette gjør det mulig å ta opp videoer og gjennomføre videosamtaler på avstand ved hjelp av mikrofonen. (begrensede modeller)

Bruk

1 Merknader før rengjøring

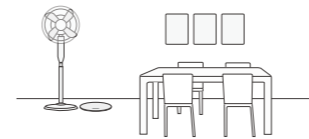

Rydd området som skal rengjøres

For å oppnå størst mulig rengjøringsområde må du plassere møbler som bord, stoler og gulvventilatorer på riktig sted, og fjerne lavtliggende gjenstander, for eksempel badevekker, før du bruker DEEBOT.

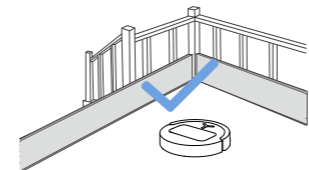

Hindre DEEBOT i å falle

Plasser en fysisk hindring ved kanten av en nivåforskjell, for eksempel trapper og trinn, for å hindre at DEEBOT faller over kanten.



Åpne dører og hjelp DEEBOT med å utforske

Åpne alle dører til rom for å hjelpe DEEBOT med å utforske hele huset og lage et kart under første gangs bruk.

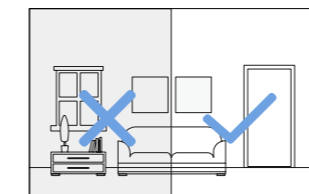

Sørg for tilstrekkelig belysning

Sørg for at alle rengjøringsområder er godt opplyst, slik at DEEBOTs AIVI-kamera kan unngå hindringer som sko, sokker og ledninger nøyaktig.



Fjern gjenstander som kabler, klær og tøfler fra gulvet for å forbedre rengjørings effektiviteten.



Før du bruker produktet på et teppe med frynser, må du legge frynsene inn under teppet.



Ikke stå foran DEEBOT, på terskler eller i smale passasjer, da dette kan hindre roboten i å identifisere området som skal rengjøres.



Sørg for at DEEBOT har klar sikt, og unngå å ripe opp AIVI-kameralinsen eller tilsmusse den med fingeravtrykk eller fettflekker. Bruk en ren, myk klut til å tørke av kameraet. Unngå rengjøringsmidler, vaskemidler eller spray.

2 Hurtigstart

Fjern alt beskyttelsesmateriale for produktet brukes.

1. Installere DEEBOT og OMNI-stasjon

Et klikk angir at installasjonen er riktig utført.



2. Koble til strømforsyningen og plassere stasjonen

Plasser OMNI-stasjonen mot på et flatt, hardt underlag mot en vegg. Ikke plasser noen gjenstander innenfor 0,05 m til venstre eller høyre og 0,8 m foran.

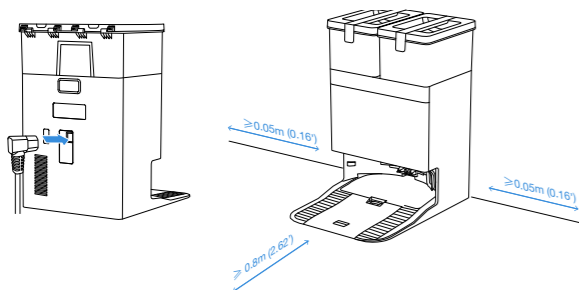

Merk:

- Hvis det er reflekterende gjenstander som speil eller reflekterende gulvlistor i nærheten av OMNI-stasjonen, må de nederste 14 cm av disse gjenstandene dekkes til.
- Ikke plasser OMNI-stasjonen i direkte sollys.
- Det anbefales å plassere den på et sted med sterkt wifi-signal, for en bedre brukeropplevelse.

3 Fylle rentvannstanken

Ta ut rentvannstanken, åpne tankdekelet og fyll tanken med vann opp til streken for maksimalt vannnivå. Etter påfylling lukker du tankdekelet og setter rentvannstanken i stasjonen igjen.

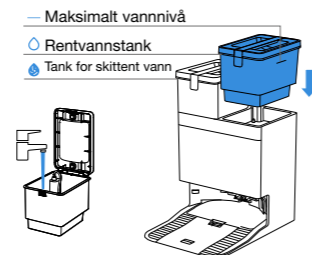

Merk:

- Tørk av vann på overflaten av tanken med en ren, tørr klut før du setter den på plass.
- Før bruk må du kontrollere at dekslene til rentvannstanken og tanken for skittent vann er låst, for å unngå at åpne lokk hindrer normal drift.
- Eventuelle merker etter vann i vanntanken skyldes funksjonstesting. De vil ikke påvirke ytelsen.

4 Fylle på rengjøringsmiddel

For stasjoner med automatisk påfylling (på utvalgte modeller) tilsettes rengjøringsmiddel på følgende måte:

1. Ta av støvopsamlingsbeholder, sett fingeren inn i tappen nederst på rengjøringsmiddelbeholderen og trekk ut beholderen. Plasser den på et hardt, jevnt underlag.

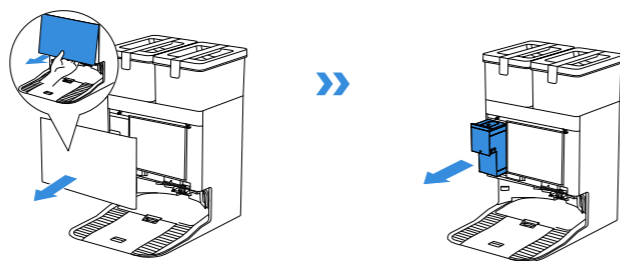

2. Åpne lokket på rengjøringsmiddelbeholderen, og tilsett ECOVACS DEEBOT rengjøringsmiddel. Lukk lokket på rengjøringsmiddelbeholderen, og sett beholderen inn i stasjonen.

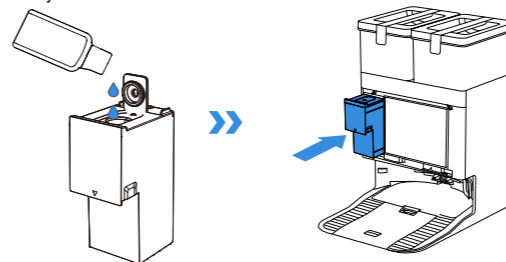

3. Sett på dekelet til støvopsamlingsbeholderen igjen, og trykk det godt fast for å sikre at det sitter ordentlig.

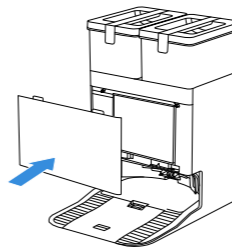

Merk:

- For å forlenge levetiden bør du kun bruke ECOVACS DEEBOT rengjøringsmiddel.
- Pass på at ingen fremmedlegemer faller ned i rengjøringsmiddelbeholderen.

For stasjoner uten automatisk påfylling tilsettes rengjøringsmiddel på følgende måte:

Fyll rentvannstanken til maksimalt vannnivå, og tilsett deretter en passende mengde rengjøringsmiddel ved bruk av flaskekorken, i et fortynningsforhold på 1:200. Lukk dekelet på vanntanken, og rist forsiktig for å blande før bruk.

Merk:

For å forlenge levetiden bør du kun bruke ECOVACS DEEBOT rengjøringsmiddel.

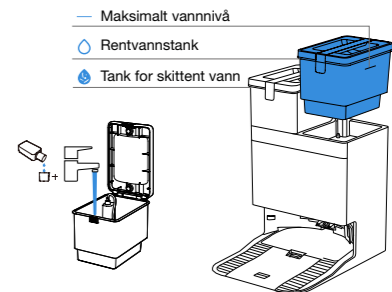

Merk:

- Tørk av vann på overflaten av tanken med en ren, tørr klut før du setter den på plass.
- Før bruk må du kontrollere at dekslene til rentvannstanken og tanken for skittent vann er låst, for å unngå at åpne lokk hindrer normal drift.
- Eventuelle merker etter vann i vanntanken skyldes funksjonstesting. De vil ikke påvirke ytelsen.
- Hvis ditt produkt har automatisk påfylling, anbefaler vi at du tilsetter rengjøringsmiddelet ved å følge disse trinnene.

5 Last ned ECOVACS HOME-appen

Last ned ECOVACS HOME-appen for å utforske flere funksjoner i DEEBOT:

Alternativ 1: Skann QR-koden under toppdekelet for å laste ned appen.

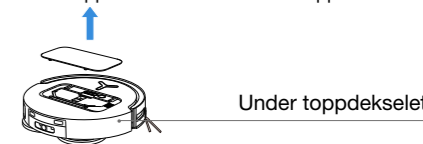

Alternativ 2: Sok etter «ECOVACS HOME» i App Store eller Google Play for å laste ned appen.

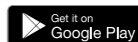

Merk: Etter installasjonen følger du instruksjonene på skjermen i mobilappen for å fullføre registrering, pålogging og nettverksoppsett.

6 Slå på DEEBOT

Slå på strømbryteren under DEEBOTs deksel («I» = PÅ, «O» = AV), og plasser DEEBOT foran stasjonen som er koblet til strømforsyningen.

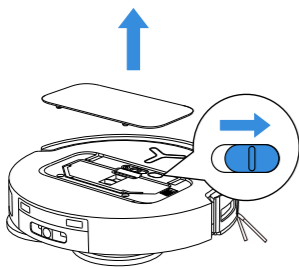

7 Koble DEEBOT til APP

Krav til wifi-nettverk:

- Du bruker et 2,4 GHz eller 2,4/5 GHz blandet nettverk.
- Ruterens din støtter 802.11b/g/n og IPv4-protokollen.
- Ikke bruk VPN (virtuelt privat nettverk) eller proxy-server.
- Ikke bruk et skjult nettverk.
- WPA og WPA2 ved hjelp av TKIP-, PSK-, AES-/CCMP-kryptering.
- WEP EAP (Enterprise Authentication Protocol) støttes ikke.
- Bruk wifi-kanalene 1–11 i Nord-Amerika og kanalene 1–13 utenfor Nord-Amerika (se lokale tilsynsorgan).
- Hvis du bruker en nettverksforlenger/repeater, er nettverksnavnet (SSID) og passordet det samme som for ditt primære nettverk.
- Aktiver WPA2 på ruterens din.

Wifi-indikatorlys

	Blinker langsomt hvitt	Wifi frakoblet
	Blinker raskt hvitt	Kobler til
	Lyser kontinuerlig hvitt	Koblet til wifi

Vær oppmerksom på at intelligente funksjoner som fjernstart, samhandling via tale, 2D/3D-kartvisning og kontrollinnstillinger, samt personlig tilpasset rengjøring (avhengig av produktet) krever ECOVACS HOME-appen, som oppdateres kontinuerlig. Du må godta våre retningslinjer for personvern og brukeravtale slik at vi kan behandle noen av dine viktige og nødvendige opplysninger før du kan bruke visse funksjoner i ECOVACS HOME-appen til å styre apparatet. Hvis du ikke samtykker til våre retningslinjer for personvern og vår brukeravtale, vil slike funksjoner ikke være tilgjengelige. Du kan imidlertid fortsatt bruke de grunnleggende funksjonene på dette apparatet for manuell betjening.

Informasjon om nettverksgrensesnitt

Navn	Beskrivelse
Infrarød grensesnitt	Det infrarøde grensesnittet er deaktivert som standard og aktiveres når roboten er i ladestasjonen. Når DEEBOT er i ladestasjonen, kommuniserer den med ladestasjonen via det infrarøde grensesnittet.
Wi-Fi*	Forenkler dataoverføring mellom appen og roboten, slik at du kan kontrollere roboten gjennom appen.
ECOVACS HOME-appen	ECOVACS-produkter tilbyr smarte funksjoner som nettverksoppsett, kartlegging og valg av rengjøringsmodus (spesifikt for hvert produkt). For å bruke disse funksjonene må brukere laste ned og bruke den offisielle ECOVACS HOME-appen.

* Robotstøvsugere i DEEBOT-serien er designet for rengjørings-scenarier i hjemmet. Et Wi-Fi-hjemmenettverk er nødvendig for drift, og anti-DDoSbeskyttelse må konfigureres av brukere gjennom ruterinnstillinger.

8 Lading av DEEBOT

Bruk ECOVACS HOME-appen for å kalle tilbake DEEBOT, eller trykk på «U»-knappen på DEEBOT i 3 sekunder for å la DEEBOT returnere til OMNI-stasjonen for lading.

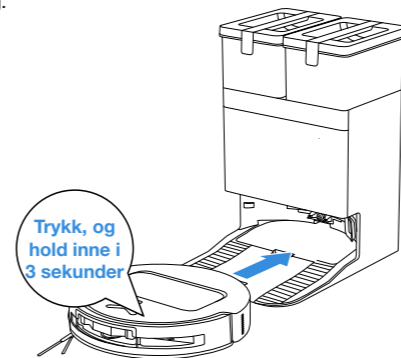

Merk:

- DEEBOT kan ikke lades når den er slått av.
- Etter rengjøring anbefales det å la DEEBOT være slått på og lade den, slik at den er klar for neste rengjøring.
- For å gjøre det enklere for DEEBOT å returnere til ladestasjonen etter rengjøring anbefales det at DEEBOT starter fra OMNI-stasjonen og at OMNI-stasjonen ikke flyttes under rengjøringen.

9 Starte rengjøring

1. Start kartlegging

Når du oppretter et kart for første gang, må du følge DEEBOT for å hjelpe til med mindre problemer.

For eksempel kan DEEBOT sette seg fast under møbler. Se følgende løsninger:

- 1 Løft opp lavtstående møbler hvis det er mulig;
- 2 Dekk til nedre del av møblene;
- 3 Opprett en virtuell grense via appen.

2. Starte rengjøring

• Under feiing og mopping kan DEEBOT gjenkjenne gulvtypen og automatisk heve moppeputene når den møter et teppe, uten at det er nødvendig å demontere moppeputene eller platene for moppeputene manuelt. Ikke bruk DEEBOT på tepper med lang luv eller tepper med fibre som er lengre enn 10 mm. Det anbefales å brette sammen tepper med fibre som er lengre enn 10 mm under rengjøringsprosessen, eller å angi området med langflosset teppe som et forbudsområde ved å opprette en virtuell grense i ECOVACS HOME-appen.

Sørg for at DEEBOT er i stasjonen og er fulladet før du rengjør for første gang. Trykk på «U» på DEEBOT for å starte. Du kan også bruke ECOVACS HOME-appen til å starte.

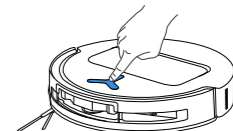

Merk:

- For å forlenge levetiden til den vaskbare moppeputen bør du ikke fjerne den ofte.
- Ikke skrap platene for moppeputene med en klut eller andre gjenstander.
- Bytt ut moppeputene i tide, som angitt i ECOVACS HOME-appen. Du finner mer tilbehør i ECOVACS HOME-appen eller på <https://www.ecovacs.com>.

3. Pause

Trykk på  på DEEBOT for å stoppe den midlertidig mens den arbeider. Du kan også bruke ECOVACS HOME-appen til å sette DEEBOT på pause.

4. Vekking

Etter en kort pause slukkes alle indikatorlysene på DEEBOT. For å vekke DEEBOT trykker du på .

5. Tilbake til stasjonen

Bruk ECOVACS HOME-appen til å kalle tilbake DEEBOT, eller trykk og hold inne -knappen på DEEBOT i 3 sekunder for å la DEEBOT returnere for lading.

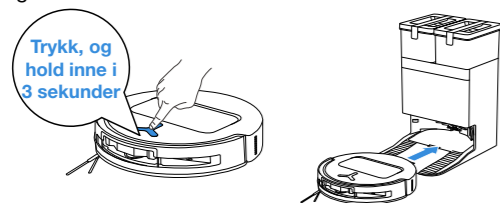

6. Dvalemodus

DEEBOT skifter til dvalemodus hvis den blir værende utenfor stasjonen i omtrent 10 timer, for å beskytte batteriet. Slå AV og PÅ for å vekke DEEBOT.

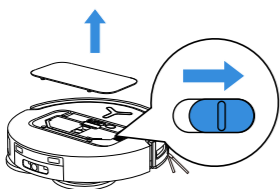

Regelmessig vedlikehold

1 Vedlikeholdshyppighet

For å sikre topp ytelse fra DEEBOT, må du utføre vedlikehold og skifte ut deler med følgende intervaller:

Del	Vedlikeholdshyppighet	Utskiftningshyppighet
Vaskbar moppepute	/	Hver 1. til 2. måned
Støvpose	/	Når appen gir melding om det
Sidebørste	Annenhver uke	Hver 3. til 6. måned
Hovedbørste	Hver uke	Hver 6. til 12. måned
Filter	Hver uke	Hver 3. til 6. måned
Strukturlyssensor Universalhjul Anti-fallsensorer Støtfanger Ladekontakter på DEEBOT Ladekontakter på OMNI-stasjonen d - ToF LiDAR-modul AIVI-kamera	Hver måned	/
Rentvannstank	Hver tredje måned	/
Tank for skittent vann	Hver måned	/
Støvoppsamlingsbeholder	Hver måned	/
Stasjonens hoveddel og bunn	Hver måned	/

Merk: Du finner mer tilbehør i ECOVACS HOME-appen eller på <https://www.ecovacs.com>.

2 Støvbeholder

1. Åpne støvoppsamlerdekslet, og tøm støvboksen.

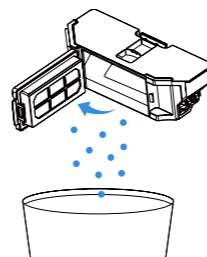

2. Åpne filternettet, og ta ut filteret.

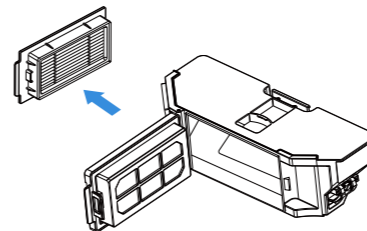

3. Fjern støvet på begge sider av filternettet.

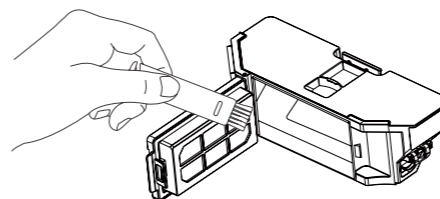

4. Skyll støvoppsamleren og filteret med vann, og rist av vann-dråpene.

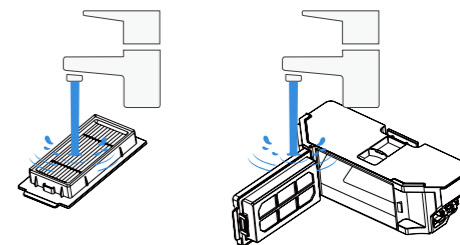

Merk:

- Skyll med rent vann som vist på figuren.
- Ikke børst eller skrubb filterelementet for hånd.

5. Lufttørk

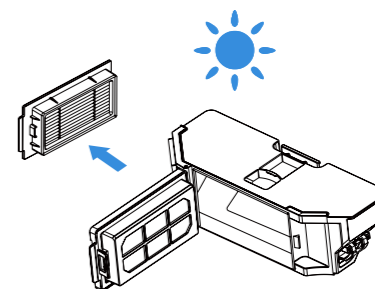

Merk: Sørg for at filterelementet er helt tørt før bruk. Vi anbefaler å kjøpe ECOVACS DEEBOT-filterdeler og -rengjøringsverktøy fra ECOVACS HOME-appen eller på <https://www.ecovacs.com>

3 Hovedbørste og sidebørste

Rengjør hovedbørsten

1. Åpne hovedbørstedekselet.

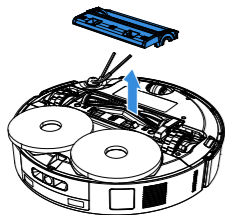

2. Ta ut og rengjør hovedbørsten.

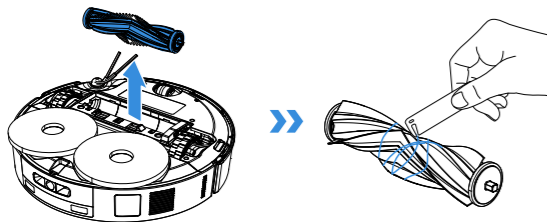

3. Ta ut og rengjør kamtennene.

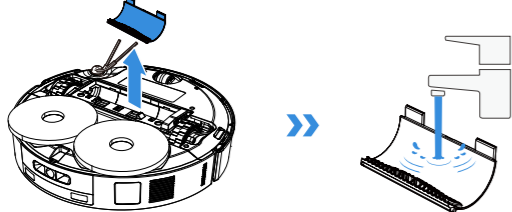

4. Montere kamtenner, hovedbørste og hovedbørstedeksel

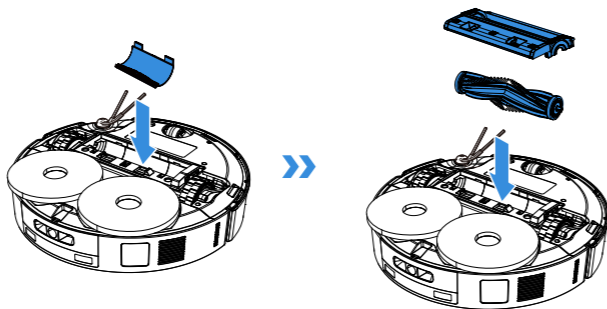

Rengjør sidebørsten

1. Ta ut og rengjør sidebørsten.

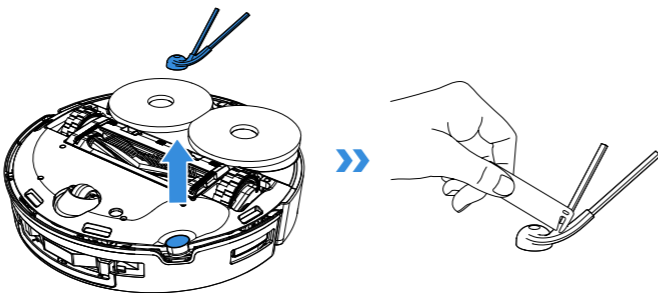

Merk: Du finner mer tilbehør i ECOVACS HOME-appen eller på <https://www.ecovacs.com>.

4 Andre komponenter

Rengjør sensorglasset

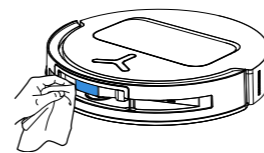

Rengjør støtfangeren

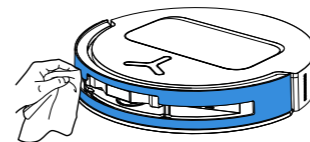

Merk: Bruk en tørr klut når du rengjør sensorglasset og støtfangeren. For å unngå vannskader må du ikke bruke en våt klut.

Rengjøre d-ToF LiDAR-modulen

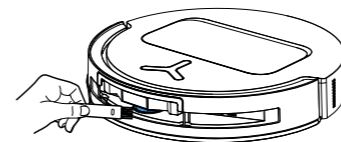

Merk: Når du rengjør LiDAR-modulen, må du dreie radarglasslinser mot fronten og tørke den forsiktig av med en liten børste.

Rengjøre ladekontaktene

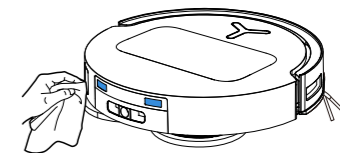

Merk: Ladekontaktene inneholder følsomme elektroniske komponenter. Bruk en tørr klut til rengjøring. Ikke bruk en våt klut, for å unngå skader på grunn av vann som trenger inn.

Rengjør kantsensoren

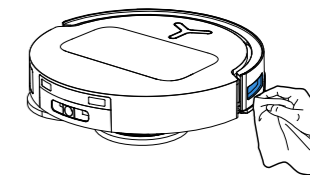

Rengjør anti-fallsensorene

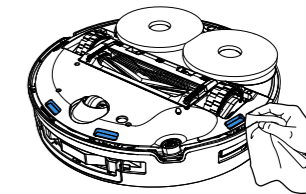

Merk: Bruk en tørr klut når du rengjør sensorglasset og støtfangeren. For å unngå vannskader må du ikke bruke en våt klut.

Rengjør universalhjulet

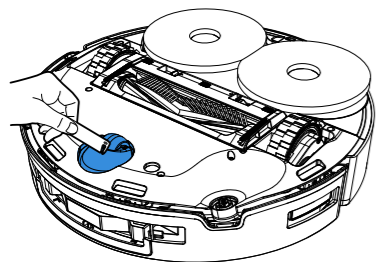

Rengjør drivhjulene

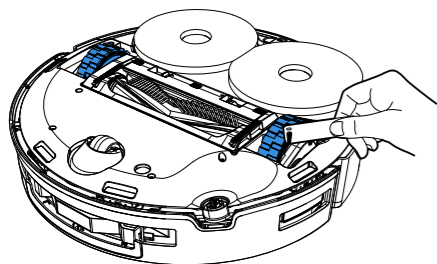

5 Moppvaskebrett

1. Ta ut og rengjør moppvaskebrettet og stasjonens skråningsunderlag.

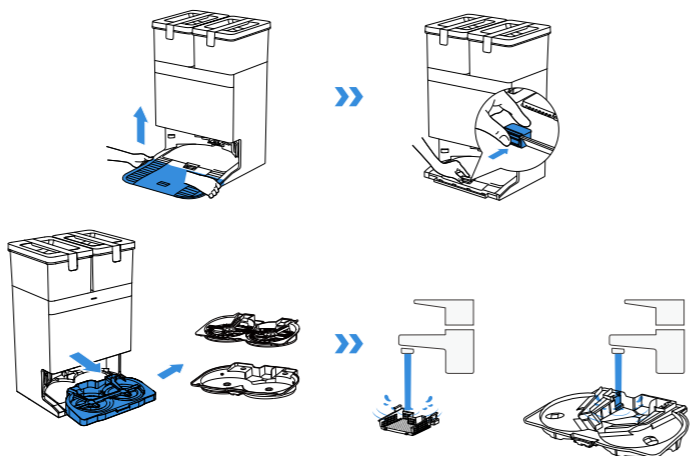

2. Monter moppvaskebrettet og stasjonens skråningsunderlag.

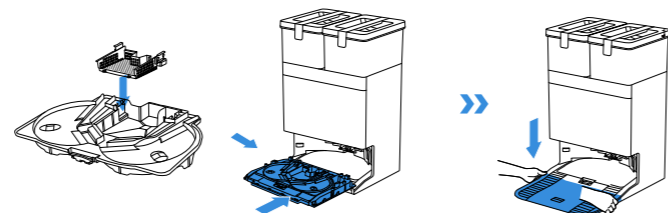

Merk: Sørg for at den settes inn riktig, for å unngå at normal drift påvirkes.

6 Støvpose

1. Kast støvposen

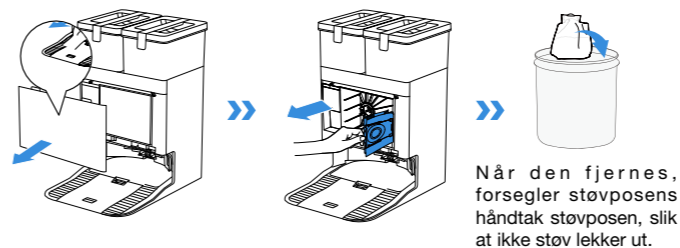

2. Tørk av støvopsamlingsbeholderen med en tørr, klut og sett inn en ny støvpose.

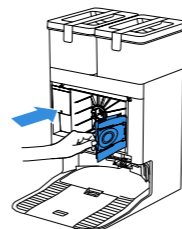

3. Sett på dekselet til støvopsamlingsbeholderen igjen, og trykk det godt fast for å sikre at det sitter ordentlig.

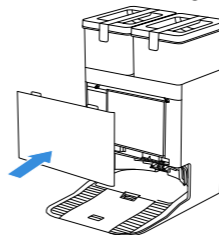

7 Slå av og oppbevare

Hvis DEEBOT ikke skal brukes på en stund, lader du den helt opp og slår den av før du setter den til oppbevaring. Lad den opp hver 1,5 måned for å hindre at batteriet utlades for mye.

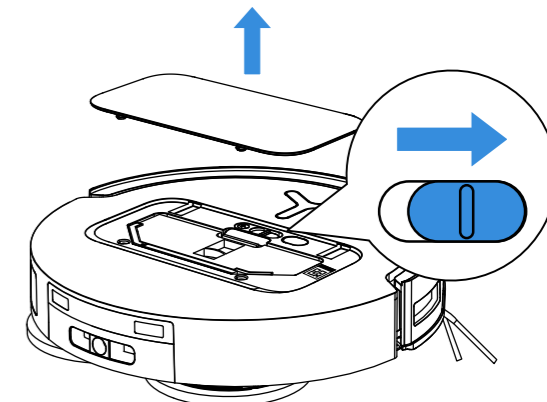

! Vær oppmerksom på at DEEBOT ikke kan lades når den er slått av.

- Etter rengjøring anbefales det å la DEEBOT være slått på og lade den, slik at den er klar for neste rengjøring
- Hvis batteriet utlades for mye eller ikke brukes på lang tid, kan det hende at DEEBOT ikke kan lades. Kontakt kundeservice for hjelp. Ikke demonter den selv.
- Hvis du ikke bruker produktet på lang tid, må du sørge for at vanntankene er tomme og at rullempopen er tørr.

FEILSØKING

Hvis noe av dette skulle skje når du bruker produktet, kan du finne forslag til løsninger i tabellen nedenfor.

Nr.	Funksjonsfeil	Mulig årsak	Løsning
1	DEEBOT kan ikke koble seg til ECOVACS HOME-appen.	Feil wifi-brukernavn eller passord er oppgitt.	Skriv inn riktig wifi-brukernavn og passord.
		DEEBOT er ikke innenfor rekkevidden til wifi-signalet i boligen din.	Sørg for at DEEBOT er innenfor rekkevidden til wifi-signalet i boligen din. Prøv å holde deg så nær ruterer som mulig.
		DEEBOT er ikke i konfigurasjonsmodus.	Trykk på tilbakestillingsknappen for å skifte til modus for nettverk-soppsett. Hvis dette mislykkes, må du koble til på nytt som beskrevet i ECOVACS HOME-appen.
		Det er ikke noe hjemmenettverk på wifi-listen.	1. Kontroller om wifi-navnet inneholder spesialtegn. Ikke bruk spesialtegn som! @#& %^\. 2. Kontroller wifi-valget. Ikke bruk et 5 GHz-nettverk.
		Feil app er installert.	Skann QR-koden på DEEBOT eller last ned ECOVACS HOME-appen fra appbutikken din.
2	Kartet er tapt.	Hvis du flytter DEEBOT mens rengjøring pågår, kan det føre til at kartet går tapt.	Flytt DEEBOT tilbake til stasjonen for å gjenopprette kartet. Finn det lagrede kartet i Kartadministrasjon i ECOVACS HOME-appen, og trykk på «Bruk dette kartet» for å gjenopprette det. Start kartleggingen på nytt hvis dette problemet vedvarer.
3	Kan ikke opprette et boligkart i appen.	Hvis du flytter DEEBOT under rengjøring, forstyrrer det posisjoneringen og fører til lokaliseringsfeil.	Ikke flytt DEEBOT mens rengjøring pågår.
		Automatisk rengjøring fullføres ikke.	Pass på at DEEBOT automatisk går tilbake til OMNI-stasjonen etter rengjøring.
4	Sidebørsten har alt av.	Sidebørsten er ikke riktig montert.	For riktig montering må du forvise deg om at du hører et klikk når du monterer sidebørsten

Nr.	Funksjonsfeil	Mulig årsak	Løsning
5	Finner ikke noe signal. DEEBOT kan ikke returnere til OMNI-stasjonen.	OMNI-stasjonen er ikke riktig plassert.	Plasser OMNI-stasjonen korrekt i henhold til instruksjonene i del [Lading av DEEBOT].
		OMNI-stasjonen har ikke strømforsyning eller er flyttet.	Kontroller om OMNI-stasjonen er koblet til strømforsyningen. Ikke flytt OMNI-stasjonen.
		DEEBOT startet ikke rengjøringen fra OMNI-stasjonen.	Det anbefales at DEEBOT starter rengjøringen fra OMNI-stasjonen.
		Ruten tilbake til ladestasjonen er blokkert. For eksempel er døren til rommet der OMNI-stasjonen er plassert, lukket.	Hold ruten tilbake til ladestasjonen fri.
6	DEEBOT returnerer til stasjonen før rengjøringen er fullført.	Rommet er for stort, og DEEBOT må returnere til stasjonen for å lade opp.	Aktiver automatisk gjenopptagelse. For mer informasjon følger du instruksjonene i appen.
		I svært komplekse hjem kan DEEBOTs rengjøringseffektivitet reduseres, og noen områder blir kanskje ikke rengjort.	Rydd området som skal rengjøres.
7	DEEBOT kan ikke lades.	DEEBOT er ikke slått PÅ.	DEEBOTs strømbryter må settes i posisjon «I» for å lade.
		Ladekontaktene på DEEBOT og OMNI-stasjonen har ikke full kontakt.	Sørg for at DEEBOT sitter helt på ladekontaktene på OMNI-stasjonen. Indikatoren på knappen  skal blinke. Kontroller om ladekontaktene på DEEBOT og OMNI-stasjonen er skitne, og rengjør dem i henhold til instruksjonene i [Regelmessig vedlikehold] hvis nødvendig.
		OMNI-stasjonen er ikke koblet til strømforsyningen.	Sørg for at OMNI-stasjonen er koblet til et strømuttak.
		Stasjonens skråningsunderlag er ikke riktig installert.	Følg instruksjonene i del [Hurtigstart] for korrekt installasjon.

Nr.	Funksjonsfeil	Mulig årsak	Løsning
8	Det kommer høye lyder fra DEEBOT under rengjøring.	Hovedbørsten/sidebørsten er floket, eller støvoppsamleren/filteret er tilstoppet.	Det anbefales å rengjøre hovedbørsten, sidebørsten, støvoppsamleren, filteret osv. regelmessig.
		DEEBOT er i maks.-modus.	Bytt til standardmodus.
9	DEEBOT setter seg fast mens den arbeider, og stopper.	DEEBOT har sugd opp noe på gulvet (elektriske ledninger, gardiner, teppekanter osv.).	DEEBOT vil prøve ulike måter å frigjøre seg på. Hvis det ikke lykkes, fjerner du hindringene manuelt og starter på nytt.
		DEEBOT kan bli sittende fast under møbler hvis avstanden til gulvet er omtrent som høyden til selve roboten.	Sett opp en fysisk barriere, eller opprett en virtuell grense via ECOVACS HOME-appen.
		DEEBOT sitter fast i et smalt område.	Det anbefales å rydde opp i hjemmet på forhånd, blokkere smale innganger manuelt eller angi virtuelle grenser via ECOVACS HOME-appen.
10	DEEBOT følger en tilfeldig rute, går utenfor ruten, gjentar passeringer over de samme stedene eller overser små områder. (Hvis DEEBOT midlertidig overser et stort område, vil den automatisk returnere for å sikre at det blir grundig rengjort, så du trenger ikke bekymre deg. Noen ganger kan DEEBOT gå inn i rom som allerede er rengjort. Dette er ikke nødvendigvis en gjentatt rengjøring, men bare en automatisk operasjon for å sørge for at ingen områder overses.)	Gjenstander som ledninger og tøfler på gulvet påvirker driften til DEEBOT.	Før rengjøring må du så langt det er mulig fjerne ledninger, tøfler og andre gjenstander på gulvet. Hvis det er områder som ikke blir rengjort, vil DEEBOT returnere for å sikre at de blir grundig rengjort. Unngå å gripe inn (for eksempel ved å flytte DEEBOT eller blokkere ruten).
		Drivhjulene kan skli på gulvet når DEEBOT klatrer opp trapper, terskler og dørsperre, noe som påvirker evnen til å navigere i hele boligen.	Det anbefales å lukke døren til det berørte området og rengjøre området det separat. Etter rengjøring vil DEEBOT gå tilbake til startposisjonen. Ikke bekymre deg for dette.
		På nyvoksede eller polerte gulv og glatte fliser, kan det være mindre friksjon mellom drivhjulene og gulvet.	Vent til voksen har tørket før du rengjør.
		På grunn av variasjoner i hjemmemiljøer kan enkelte områder ikke rengjøres.	Det anbefales å rydde opp i hjemmet på forhånd for å sikre at DEEBOT kan komme inn og rengjøre.

Nr.	Funksjonsfeil	Mulig årsak	Løsning
11	Fjernkontrollen er forsinket.	Svakt wifi-signal på DEEBOT fører til langsom videolasting.	Det anbefales å bruke DEEBOT i et område med godt wifi-signal.
12	DEEBOT tømmer ikke støvoppsamleren etter at den har kommet tilbake til OMNI-stasjonen.	Funksjonen for automatisk tømning er ikke slått på i ECOVACS HOME-appen.	Slå på funksjonen for automatisk tømning i ECOVACS HOME-appen.
		Støvposen er ikke satt inn i OMNI-stasjonen.	Sett inn støvposen, og lukk støvoppsamlingsbeholderen.
		Funksjonen for automatisk tømning ble ikke utløst av at DEEBOT ble flyttet tilbake til stasjonen manuelt.	Det anbefales å la DEEBOT returnere til stasjonen på egen hånd for automatisk tømning og lading etter rengjøring. Ikke flytt den manuelt.
		I Ikke forstyr-modus tømmer ikke DEEBOT støvoppsamleren etter at den har gått tilbake til stasjonen.	Avbryt Ikke forstyr-modus i ECOVACS HOME-appen, eller start støvtømming manuelt.
		Hvis du har utelukket de ovennevnte mulige årsakene, kan problemet skyldes en defekt komponent i OMNI-stasjonen.	Ta kontakt med vår ettersalgsservice.
13	Automatisk tømning mislykkes.	OMNI-stasjonen registrerer en reduksjon i tømmeeffektiviteten.	Bytt støvpose som beskrevet i avsnittet [Regelmessig vedlikehold] , og lukk støvoppsamlingsbeholderen. Hvis støvposen ikke er full når appen melder om problemet, tar du ut støvposen og setter den inn igjen.
		Støvtømningsåpningen er blokkert av fremmedlegemer.	Ta ut støvoppsamleren, og fjern fremmedlegemer fra støvtømningsåpningen.

Nr.	Funksjonsfeil	Mulig årsak	Løsning
14	Innsiden av støvoppsamlingsbeholderen er skitten.	Små partikler samles på innsiden av støvoppsamlingsbeholderen gjennom støvposen.	Rengjør innsiden av støvoppsamlingsbeholderen.
		Støvposen er ødelagt.	Kontroller støvposen, og skift den ut hvis nødvendig.
15	Det kommer støv ut av DEEBOT når den er i drift.	Støvtømmingsåpningen er blokkert av fremmedlegemer.	Ta ut støvoppsamleren, og fjern fremmedlegemer fra støvtømmingsåpningen.
16	Platene til moppeputene roterer ikke.	Platene for moppeputer er ikke riktig montert.	Løsning: Sett på platene for moppeputer riktig. Trykk moppeputen inn i festesporene til du hører et klikk.
		Platene til moppeputene sitter fast på grunn av et fremmedlegeme.	Fjern objektet.
17	DEEBOT reagerer ikke på kommandoer fra OMNI-stasjonen.	DEEBOT er ikke inne i stasjonen.	Sørg for at DEEBOT er inne i stasjonen.
18	Drivhjulet sitter fast.	Drivhjulet har viklet seg inn i noe eller sitter fast på grunn av fremmedlegemer.	Vri og trykk på drivhjulene for å kontrollere om det er fremmedlegemer som har satt seg fast eller er fastklemt, og fjern disse. Kontakt ettersalgsservice for hjelp hvis dette problemet vedvarer.

Nr.	Funksjonsfeil	Mulig årsak	Løsning
19	Moppvaskebrettet er fullt av vann, og vann kan ikke tappes ut. En talemelding varsler at moppvaskebrettet er fullt.	Tanken for skittent vann er ikke riktig installert.	Trykk ned på tanken for skittent vann for å sikre at den er riktig installert.
		Forseglingspluggene i tanken for skittent vann er ikke riktig satt inn.	Sørg for at de to forseglingspluggene er riktig satt inn.
		OMNI-stasjonen kan ikke tømme vann normalt.	Følg instruksjonene for tømning i appen for å se om stasjonen kan tømme vann normalt. Hvis tømningen fortsatt ikke fungerer, må du kontrollere om det er fremmedlegemer mellom tanken for skittent vann og stasjonen, og fjerne disse.
		Sugeåpningen til moppvaskebrettet er blokkert.	Sørg for at det ikke er fremmedlegemer i sugeåpningen på moppvaskebrettet.
		Den avtakbare basen eller skrapeplaten på moppvaskebrettet er skitten.	Fjern den avtakbare basen og skrapeplaten fra moppvaskebrettet, og skyll dem med rent vann.
		Hvis det ikke strømmer vann inn i moppvaskebrettets base, må du kontrollere om den flytende ballen sitter fast og ikke kan falle tilbake.	Fjern moppvaskebrettet, og sett den flytende ballen tilbake i opprinnelig posisjon.
Hvis talemeldingen fortsetter.	Slå stasjonen av og på. Kontakt ettersalgsservice for hjelp hvis dette problemet vedvarer.		

Kontakt ettersalgsservice for hjelp hvis dette problemet vedvarer.

Tekniske spesifikasjoner

Produktmodell	DEX69/DDX47
Nominell inngang	20 V === 2 A
Ladetid	Ca. 4.0 timer
Stasjonsmodell med automatisk moppvask og automatisk tømning	CH2453L/CH2453M
Nominell inngang	220–240 V ~ 50–60 Hz
Nominell utgang	20 V === 2 A
Nominell inngangsstrøm (lading)	0.5 A
Effekt (tømning)	650 W
Effekt (moppvasking med varmt vann)	150W
DEEBOTs dimensjoner (bredde x dybde x høyde)	352.7 x 351.6 x 81 mm
Stasjonens dimensjoner (bredde x dybde x høyde)	350 x 477 x 533 mm med base; 350 x 294 x 533 mm uten base

Utgangseffekten til den trådløse modulen er mindre enn 100 mW.

Merk: Tekniske og designmessige spesifikasjoner kan endres for kontinuerlig produktforbedring.

Utforsk mer tilbehør på <https://www.ecovacs.com>.

Basert på produktkrav (funksjonalitet og brukeropplevelse) bruker våre produkter en apparatarkitektur som ikke har ultralavt strømforbruk, så de har ikke av-modus eller standby-modus. Når maskinen er fulladet, går den inn i nettverksbasert standby-modus innen 20 minutter. Strømforbruket i nettverksbasert standby-modus er 1,4 W.

Få den fullstendige bruksanvisningen

Bruk mobilkameraet til å skanne QR-koden og hente brukerveiledningen.

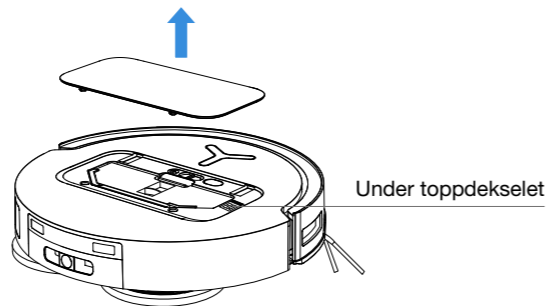

VIGTIGE SIKKERHEDSINSTRUKTIONER

VIGTIGE SIKKERHEDSINSTRUKTIONER

Når du bruker et elektrisk apparat, skal du alltid følge de grunnleggende forholdsregler, herunder følgende:

LÆS ALLE INSTRUKTIONER, FØR DU BRUGER DETTE APPARAT GEM DENNE BRUGSANVISNING

1. Dette apparat må brukes af børn fra 8 år og opefter og af personer med nedsatte fysiske, sensoriske eller mentale evner eller manglende erfaring og viden, hvis de er under opsyn eller er blevet instrueret i at bruge apparatet på en sikker måde og forstår de farer, der er forbundne med brugen heraf. Børn må ikke lege med apparatet. Rengøring og brugervedligeholdelse må ikke foretages af børn uden opsyn.
2. Ryd det område, der skal rengøres. Fjern netledninger og små genstande fra gulvet, som kan vikle sig ind i apparatet.
3. Fold tæppefrynser under tæppebunden, og løft ting som gardiner og duge op fra gulvet.

4. Hvis der er et fald i rengøringsområdet på grund af et trin eller en trappe, skal du betjene apparatet på en sådan måde, at det med sikkerhed kan registrere trinnet uden at falde ud over kanten. Det kan blive nødvendigt at placere en fysisk barriere ved kanten for at forhindre enheden i at falde ned. Sørg for, at den fysiske barriere ikke udgør en snublefare.
5. Må kun bruges som beskrevet i denne brugsanvisning. Brug kun tilbehør, der anbefales eller sælges af producenten.
6. KUN til INDENDØRS husholdningsbrug. Brug ikke apparatet i udendørs, kommercielle eller industrielle miljøer.
7. Må ikke bruges uden støvbeholder og/eller filtre på plads.
8. Sluk for afbryderen, før du fjerner støvbeholderen.
9. Brug ikke apparatet i et område, hvor der er tændte stearinlys eller skrøbelige genstande.
10. Hold hår, løstsiddende tøj, fingre og alle dele af kroppen væk fra åbninger og bevægelige dele.
11. Brug ikke apparatet i et rum, hvor et spædbarn eller et barn sover.

12. Brug ikke apparatet på våde overflader eller overflader med stående vand.
13. Lad ikke apparatet opsamle store genstande som sten, store stykker papir eller andet, der kan tilstoppe apparatet.
14. Brug ikke apparatet til at opsamle brandfarlige eller brændbare materialer som f.eks. benzin, printer- eller kopitoner, og brug det ikke i områder, hvor de kan være til stede.
15. Brug ikke apparatet til at samle noget op, der brænder eller ryger, som f.eks. cigaretter, tændstikker, varm aske eller andet, der kan forårsage brand.
16. Kom ikke genstande ind i sugeindtaget. Må ikke bruges, hvis indsugningen er blokeret. Hold indsugningen fri for støv, fnug, hår eller andet, der kan reducere luftgennemstrømningen.
17. Hvis forsyningskablet er beskadiget, skal det udskiftes af producenten, dennes serviceagent for at undgå fare.
18. Sluk for afbryderen, før du rengør eller vedligeholder apparatet.
19. Den litiumbatteritype, der passer til CH2453L/CH2453M, er maks. 8 celler, maks. nomi-

nel spænding DC 14,4 V, nominel kapacitet 5.800mAh/4.800mAh. Batteriet skal fjernes og kasseres i henhold til lokale love og regler, før apparatet bortskaffes.

20. Bortskaf brugte batterier i henhold til lokale love og regler.
21. Apparatet må ikke brændes, selv hvis det er alvorligt beskadiget. Batterierne kan eksplodere i en brand.
22. Apparatet skal bruges i overensstemmelse med anvisningerne i denne brugsanvisning. Ecovacs Home Service Robotics kan ikke holdes ansvarlig for skader, der er forårsaget af forkert brug.
23. Robotten indeholder batterier, som kun må udskiftes af fagpersoner. Kontakt kundeservice for at få udskiftet robotens batteri.
24. Sørg for, at spændingen i din strømforsyning stemmer overens med den spænding, der er angivet på OMNI-stationen.
25. Brug kun det originale genopladelige batteri og OMNI-stationen, der følger med apparatet fra producenten. Ikke-genopladelige batterier er forbudt.
26. Pas på ikke at beskadige netledningen. Træk

ikke i eller bær apparatet eller OMNI-stationen i netledningen. Brug ikke netledningen som håndtag, luk ikke en dør med netledningen, og træk ikke netledningen rundt om skarpe kanter eller hjørner. Lad ikke apparatet køre hen over netledningen. Hold netledningen væk fra varme overflader.

27. Brug ikke OMNI-stationen, hvis den er beskadiget. Du må ikke selv reparere strømforsyningen, og den må ikke længere bruges, hvis den er beskadiget eller defekt.
28. Brug ikke apparatet med en beskadiget netledning eller stikkontakt. Brug ikke apparatet eller OMNI-stationen, hvis det ikke fungerer korrekt, er blevet tabt, beskadiget, efterladt udendørs eller er kommet i kontakt med vand. Det skal repareres af producenten eller dennes serviceagent for at undgå fare.
29. Stikket skal tages ud af stikkontakten før rengøring eller vedligeholdelse af OMNI-stationen.
30. Fjern apparatet fra OMNI-stationen, og sluk for stikkontakten til apparatet, før du fjerner batteriet til bortskaffelse af apparatet.
31. Når du ikke bruger OMNI-stationen i længere

tid, skal du trække stikket ud.

32. Hvis robotten ikke skal bruges i længere tid, skal du slukke for robotten til opbevaring og tage stikket til OMNI-stationen ud.
33. ADVARSEL - Fyld kun rent vand rentvandstanken.
34. **ADVARSEL:** Til opladning af batteriet må du kun bruge den aftagelige strømforsyningsenhed CH2453L/CH2453M, der følger med apparatet.

For at opfylde kravene til RF-eksponering skal der holdes en afstand på 20 cm eller mere mellem denne enhed og personer under brug af enheden.

For at sikre overholdelse anbefales det ikke at arbejde tættere på end denne afstand. Den antenne, der bruges til denne sender, må ikke placeres sammen med nogen anden antenne eller sender.

Opdatering af enhed

Nogle enheder opdateres typisk hver anden måned, men det er ikke altid så specifikt. Nogle enheder, især dem, der blev sat til salg for mere end tre år siden, vil kun blive opdateret, hvis der findes en kritisk sårbarhed, som er blevet rettet.

	Forsigtig: varm overflade
	Kortslutningssikker sikkerhedstransformator
	Strømforsyning med afbryder
	Kun til indendørs brug
	Jævnstrøm
	Vekselstrøm
	Læs instruktionerne før opladning.
	Polaritet for opladningsporten
	Tidsforsinkende finsikring

Fjernovervågningen er til absolut privat brug af ikke-offentlige, privatejede steder til ren selvbeskyttelse og enkeltkontrol. Vær opmærksom på de lokale databeskyttelsesbaserede juridiske forpligtelser i tilfælde af brug. Ingen overvågning af offentlige steder, især ikke med hemmelige hensigter og/eller fra arbejdsgiverens side uden berettiget begrundelse. En sådan uberettiget brug sker udelukkende på brugerens eget ansvar og risiko.

EU-overensstemmelseserklæring

Oplysninger om bortskaffelse for brugere af affald af elektrisk og elektronisk udstyr



Dette symbol på produktet eller på dets emballage angiver, at brugte elektriske og elektroniske produkter ikke må blandes med usorteret kommunalt affald. For at sikre en korrekt behandling er det dit ansvar at bortskaffe dit affaldsudstyr ved at sørge for, at det afleveres på de udpegede indsamlingssteder. Hvis du bortskaffer dette produkt korrekt, vil du hjælpe med at spare værdifulde ressourcer og forhindre potentielle negative virkninger på menneskers sundhed og miljøet, som ellers kunne opstå som følge af uhensigtsmæssig affaldshåndtering. Hvis du vil returnere din brugte enhed, skal du bruge returnerings- og indsamlingssystemerne eller kontakte den forhandler, hvor produktet blev købt, hvilket er gratis. Kontakt din lokale myndighed for yderligere oplysninger om dit nærmeste udpegede indsamlingssted. Der kan pålægges bøder for ukorrekt bortskaffelse af dette affald i overensstemmelse med den nationale lovgivning.

Oplysninger om bortskaffelse for brugere af brugte batterier



Dette symbol betyder, at batterier og akkumulatorer, når de er udtjente, ikke må blandes med usorteret husholdningsaffald. Din deltagelse er en vigtig del af indsatsen for at minimere batterier og akkumulatorers indvirkning på miljøet og menneskers sundhed. For korrekt genbrug kan du returnere dette produkt eller de batterier eller akkumulatorer, som det indeholder, til din leverandør eller til et udpeget indsamlingssted, hvilket er gratis. Hvis du bortskaffer dette produkt korrekt, vil du hjælpe med at spare værdifulde ressourcer og forhindre potentielle negative virkninger på menneskers sundhed og miljøet, som ellers kunne opstå som følge af uhensigtsmæssig affaldshåndtering. Der kan pålægges bøder for ukorrekt bortskaffelse af dette affald i overensstemmelse med den nationale lovgivning. Der findes særskilte indsamlingssystemer for brugte batterier og akkumulatorer. Bortskaf batterier og akkumulatorer korrekt på dit lokale affaldsindsamlings-/genbrugscenter.

Direktivet om begrænsning af anvendelsen af visse farlige stoffer (RoHS)

Ecovacs Home Service Robotics Co., Ltd. erklærer hermed, at hele produktet, herunder dele (kabler, ledninger, osv.), opfylder kravene i RoHS-direktivet 2011/65/EU og ændring af Kommissionens delegerede direktiv (EU) 2015/863 om begrænsning af anvendelsen af visse farlige stoffer i elektrisk og elektronisk udstyr ("RoHS omarbejdning" eller "RoHS 2.0").

Direktiv om radioudstyr

Ecovacs Home Service Robotics Co., Ltd. erklærer hermed, at det produkt, der er anført i dette afsnit, opfylder de væsentlige krav og andre relevante bestemmelser i Direktivet om radioudstyr 2014/53/EU.

Europæisk autoriseret repræsentant:



ECOVACS Europe GmbH
Holzstrasse 2 | D-40221 Düsseldorf | Tyskland

Ecovacs Home Service Robotics Co., Ltd. erklærer hermed, at produktet opfylder de væsentlige krav og andre relevante bestemmelser i RoHS-direktivet 2011/65/EU og ændring af Kommissionens delegerede direktiv (EU) 2015/863, Direktivet om radioudstyr 2014/53/EU.

Overensstemmelseserklæringen kan ses på følgende adresse: <https://www.ecovacs.com/global/compliance>.

PAKKENS INDHOLD

1 Pakkens indhold

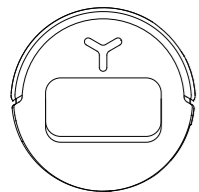

DEEBOT

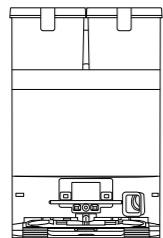

OMNI-station
(med indbygget støvpose)

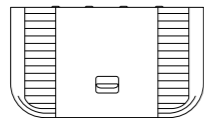

Base



Sidebørste

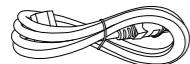

Elledning



Brugsanvisning

2 Komponenter

1. DEEBOT set forfra

Knapper på DEEBOT

Tryk: Skift mellem Start/pause

Tryk og hold nede i 3 sekunder:

Vend tilbage til stationen

Strukturlyssensor
Supplerende lys-
(be-grænsede modeller)
AIVI-kamera (be-
grænsede modeller)

d-ToF LiDAR-modul

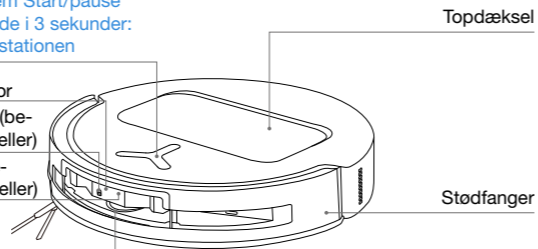

2. DEEBOT set nedefra

Faldsensorer

Sidebørste

Sensor til registrering
af tæpper

Knop til frigivelse af
børste

Monteringsspor til moppe-
pudesamlingen

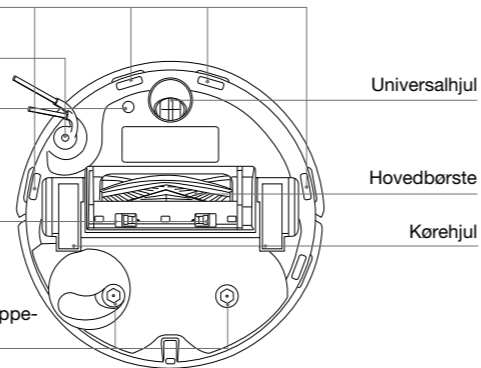

3. Inde i DEEBOT (under topdækslet)

RESET-knap

Netværksopsætning: Tryk én gang på Reset-knappen; en stemme-prompt vil guide dig gennem netværksopsætningen.

Fabriksindstilling: Tryk og hold reset-knappen nede i 5 sekunder. Når du har hørt stemme-prompten, afspilles opstartsmusikken, og DEEBOT gendannes til fabriksindstillingerne. Brug med forsigtighed.

Wi-Fi-statusindikator/
RESET-knap

Kontakter til
opladning

Vandpåfyldningsport

4. Moppepudesamling

Moppepudeplader

5. Støvbeholder

Filter

Primært filter

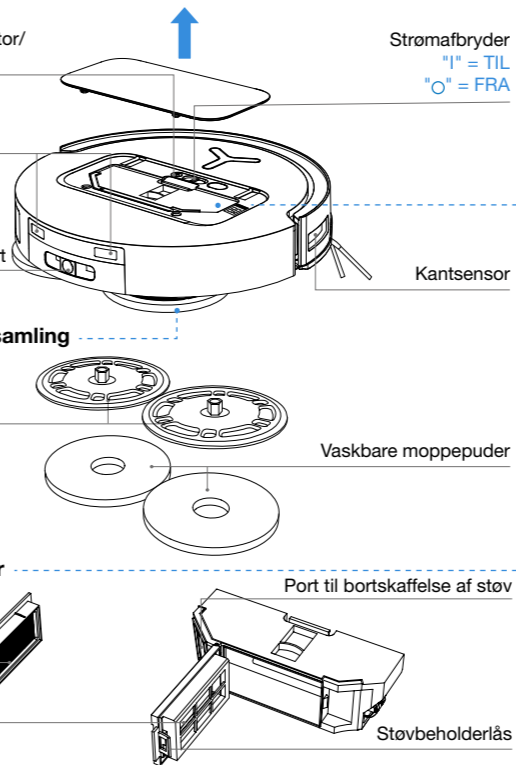

6. OMNI-station set forfra

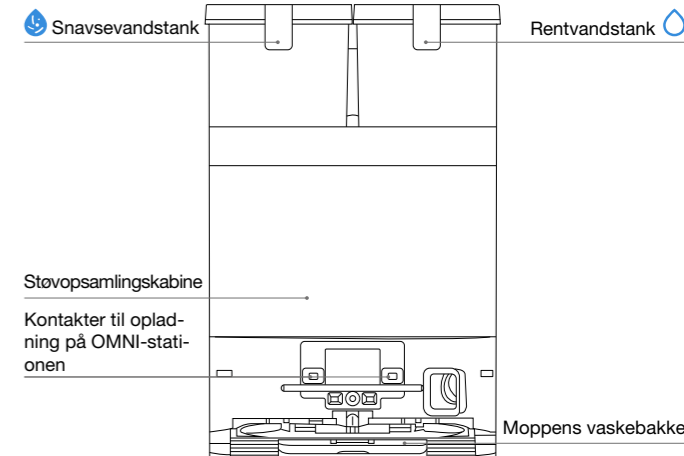

Bemærk:

- Hvis DEEBOT ikke kan oplades, skal du tørre opladningskontakterne af med en ren og tør klud.

7. Støvpose

Støvposehåndtag

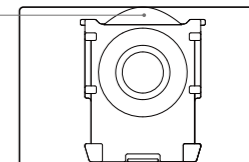

8. OMNI-station set bagfra

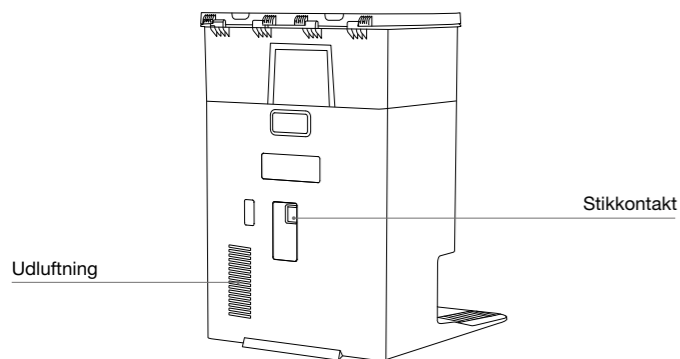

9. Oversigt over sensorer

Komponent	Funktionsbeskrivelse
d-ToF LiDAR-modul	DEEBOT bruger lasere til at beregne afstanden til omgivende genstande ved at måle den tid, det tager for det udsendte laserlys at blive reflekteret tilbage til sensorerne. Når DEEBOT navigerer i et givet miljø, lokaliserer den positionerne af forhindringer i omgivelserne og opbygger et kort over det rumlige miljø, den opererer i. Detekteringsområdet er 10 m.
Strukturlyssensor	Sensoren udsender infrarøde stråler og modtager det lys, der reflekteres tilbage fra forhindringer på dens vej. Derefter beregner den afstanden til forhindringen ved hjælp af lignende trekanter. Når sensoren registrerer en forhindring i nærheden, drejer DEEBOT automatisk for at navigere uden om den. Detekteringsområdet er 0,4 m.

Faldsensorer	En infrarød sensor monteret på undersiden af DEEBOT overvåger afstanden mellem robotens base og gulvet. Når der registreres et trin nedad forude (f.eks. >55 mm på hvide overflader, >30 mm på sorte overflader), og sensorens måling overskrider en forudindstillet tærskel, stopper DEEBOT med at bevæge sig fremad og aktiverer faldsikringsfunktionen.
Tæppesensor	Sensoren udsender 300 kHz ultralydsbølger via en ultralydssonde. Tæpper absorberer ultralydsenergi, så hvis den reflekterede energi er under en forudindstillet tærskel, registrerer DEEBOT dermed tilstedeværelsen af tæpper. I ECOVACS' laboratorietests kan systemet identificere mere end 50 typer af tæpper på markedet.
Anti-kollisionssensor	Med optokoblingsafbryder-princippet undgår DEEBOT forhindringer, før der opstår en kollision.
Kantsensor	DEEBOT bruger en lineær laser til at registrere afstanden mellem DEEBOT og genstande på dens sider. Når der er en væg eller en forhindring til højre, udfører DEEBOT en kantfølgende bevægelse for at undgå ufuldstændig rengøring og forhindre kollisioner.
AIVI-kamera	Et AI-kamera tager billeder af det omgivende miljø. Dette gør det muligt at optage videoer og foretage fjernvideoopkald via interaktion med mikrofonen. (begrænsede modeller)

Brug

1 Bemærkninger før rengøring

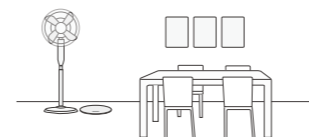

Ryd op i det område, der skal rengøres

For det størst mulige rengøringsområde skal du anbringe møbler, såsom borde, stole og gulvventilatorer, på deres rette plads og fjerne lavtliggende genstande, såsom vægte, inden du bruger DEEBOT.



Fjern genstande, herunder ledninger, tøj og hjemmesko, fra gulvet for at forbedre rengøringseffektiviteten.

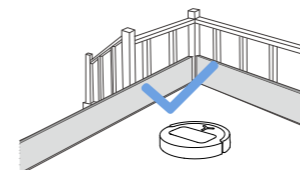

Undgå, at DEEBOT falder ned

Anbring en fysisk barriere ved kanten af et fald, såsom trapper og trin, for at forhindre DEEBOT i at falde ud over kanten.



Inden du bruger produktet på et tæppe med frynser, skal du folde frynserne ind under tæppet.



Åbn døre og hjælp DEEBOT med at udforske

Åbn alle døre til værelserne, så DEEBOT kan udforske hele dit hjem og oprette et kort, når den bruges for første gang.



Stå ikke foran DEEBOT, på dørtærskler eller i smalle gange, da dette kan forhindre robotten i at identificere det område, der skal rengøres.

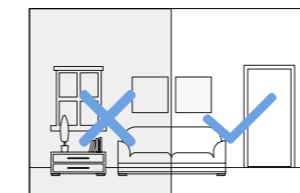

Sørg for tilstrækkelig belysning

Sørg for, at alle rengøringsområder er godt oplyste, så DEEBOT's AIVI-kamera kan undgå forhindringer såsom sko, sokker og ledninger.



Sørg for, at DEEBOT's synsfelt er klart, og undgå at ridse eller smudse AIVI-kameralinsen med fingeraftryk eller fedtpletter. Brug en ren, blød klud til at tørre kameraet af i stedet for rengøringsmidler, vaskemidler eller sprays.

2 Hurtig start

Fjern alt beskyttelsesmateriale inden brug af apparatet.

1. Installation af DEEBOT og OMNI Station

En "klik"-lyd indikerer korrekt installation.



2. Tilslut til strøm, og placer stationen

Anbring OMNI-stationen mod en væg på en flad, hård overflade. Placer ikke genstande inden for 0,05 m til venstre eller højre og 0,8 m foran.

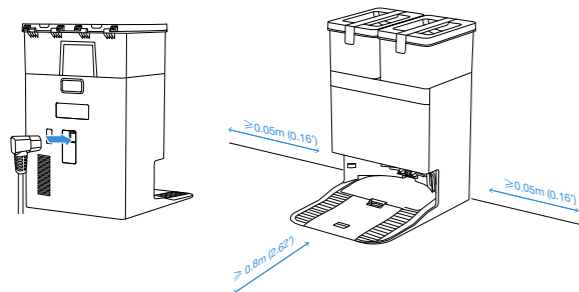

Bemærk:

- Hvis der er reflekterende genstande, såsom spejle eller reflekterende fodlister i nærheden af OMNI-stationen, skal de nederste 14 cm af sådanne genstande dækkes til.
- Placer ikke OMNI-stationen i direkte sollys.
- Det anbefales at placere den et sted med stærkt Wi-Fi-signal for at få en bedre brugeroplevelse.

3 Fyld rentvandstanken

Tag rentvandstanken ud, åbn tankdækslet, og fyld tanken med vand op til den maksimale vandstandslinje. Efter påfyldning lukkes tankdækslet, og rentvandstanken placeres i stationen igen.

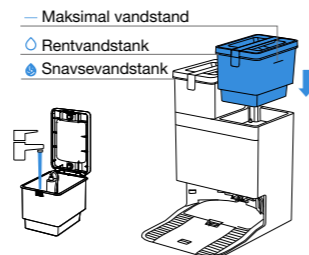

Bemærk:

- Brug en ren, tør klud til at tørre vand af overfladen af tanken, inden den anbringes på sin plads.
- Før brug skal du sikre dig, at lågene på rentvandstanken og snavsevandstanken er låst, så normal drift ikke påvirkes.
- Eventuelle vandmærker i vandtankene stammer fra funktionstest. De vil ikke påvirke ydeevnen.

4 Tilsæt rengøringsopløsning

For stationer med automatisk genopfyldning (på udvalgte modeller) skal du tilføje opløsningen på følgende måde:

1. Tag støvsamlingskabinedækslet af, indsæt fingeren i tappen i bunden af rengøringsbeholderen, træk beholderen ud, og placer den på en hård, plan overflade.

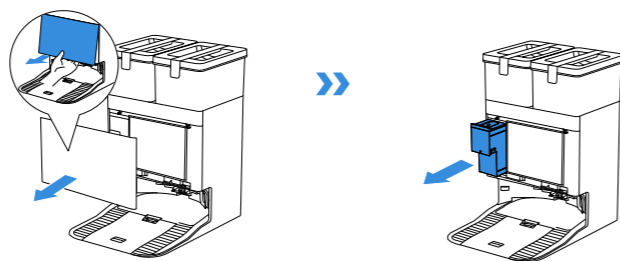

2. Åbn låget på rengøringsopløsningsbeholderen, og tilsæt ECOVACS DEEBOT rengøringsopløsning. Luk låget på rengøringsopløsningsbeholderen, og sæt den på plads i stationen.

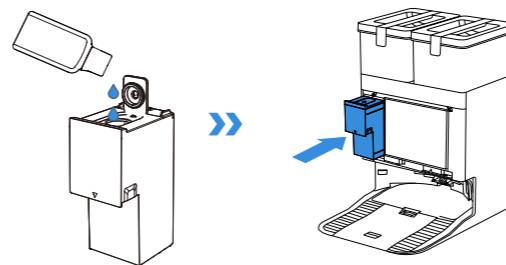

3. Sæt støvsamlingskabinens dæksel på plads igen, og tryk det fast ned for at sikre, at det sidder korrekt.

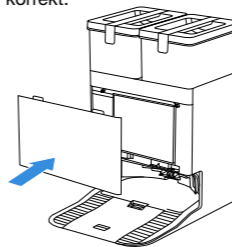

Bemærk:

- For at forlænge levetiden skal du kun bruge ECOVACS DEEBOT rengøringsopløsning.
- Lad ikke fremmedlegemer falde ned i rengøringsopløsningsbeholderen.

For stationer uden automatisk genopfyldning skal du tilføje opløsningen på følgende måde:

Fyld rentvandstanken op til den maksimale vandstandslinje, og tilsæt derefter en passende mængde rengøringsopløsning ved hjælp af flaskehætten i et fortyndingsforhold på 1:200. Luk tankdækslet, og omryst forsigtigt for at blande indholdet inden brug.

Bemærk:

For at forlænge levetiden skal du kun bruge ECOVACS DEEBOT rengøringsopløsning.

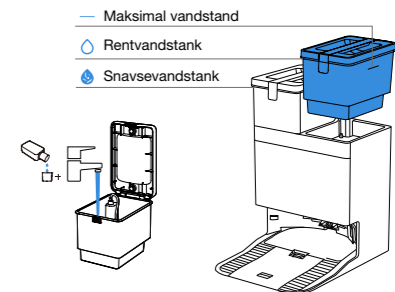

Bemærk:

- Brug en ren, tør klud til at tørre vand af overfladen af tanken, inden den anbringes på sin plads.
- Før brug skal du sikre dig, at lågene på rentvandstanken og snavsevandstanken er låst, så normal drift ikke påvirkes.
- Eventuelle vandmærker i vandtankene stammer fra funktionstest. De vil ikke påvirke ydeevnen.
- Hvis det produkt, du har købt, har automatisk genopfyldning, anbefaler vi, at du tilføjer rengøringsopløsningen ved at følge nedenstående trin.

5 Download ECOVACS HOME-appen

Download ECOVACS HOME-appen for at udforske flere funktioner i DEEBOT:

Mulighed 1: Scan QR-koden under topdækslet for at downloade appen.

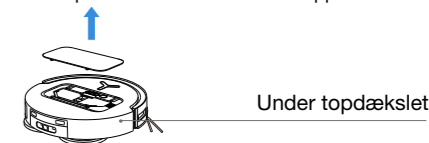

Mulighed 2: Søg efter "ECOVACS HOME" i App Store eller Google Play for at downloade appen.

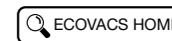

Bemærk: Efter installationen skal du følge instruktionerne på skærmen i mobil-appen for at fuldføre registrering, login og netværksopsætning.

6 Tænd for DEEBOT

Tænd for strømforsyningen under DEEBOT's dæksel ("I" = TÆND, "O" = SLUK), og anbring DEEBOT foran stationen, der er tilsluttet strømforsyningen, og flyt derefter DEEBOT tilbage til stationen.

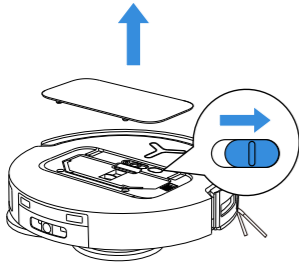

7 Forbind DEEBOT med APP

Krav til Wi-Fi-netværk:

- Du bruger et 2,4 GHz eller 2,4/5 GHz blandet netværk.
- Din router understøtter 802.11b/g/n og IPv4-protokollen.
- Brug ikke VPN (Virtual Private Network) eller proxyserver.
- Brug ikke et skjult netværk.
- WPA og WPA2 ved hjælp af TKIP, PSK, AES/CCMP-kryptering.
- WEP EAP (Enterprise Authentication Protocol) understøttes ikke.
- Brug Wi-Fi-kanalerne 1-11 i Nordamerika og kanalerne 1-13 uden for Nordamerika (se lokale tilsynsmyndigheder).
- Hvis du bruger en netværksforlænger/repeater, er netværksnavnet (SSID) og adgangskoden det samme som for dit primære netværk.
- Aktivér WPA2 på din router.

Wi-Fi-indikator

	Langsomt blinkende hvidt lys	Wi-Fi afbrudt
	Hurtigt blinkende hvidt lys	Forbinder
	Konstant hvidt lys	Forbundet til Wi-Fi

Vær opmærksom på, at intelligente funktioner såsom fjernstart, stemmeinteraktion, 2D/3D-kortvisning og kontrolindstillinger samt personlig rengøring (afhængigt af apparatet) kræver ECOVACS HOME-appen, som opdateres løbende. Du skal acceptere vores fortrolighedspolitik og brugeraftale, så vi kan behandle nogle af dine vigtige og nødvendige oplysninger, før du kan bruge visse funktioner i ECOVACS HOME-appen til at styre apparatet. Hvis du ikke er enig i vores fortrolighedspolitik og brugeraftale, vil disse funktioner ikke være tilgængelige. Du kan dog stadig bruge de grundlæggende funktioner på dette apparat til manuel betjening.

Oplysninger om netværksgrænseflade

Navn	Beskrivelse
Infrarød grænseflade	Infrarødgrænsefladen er som standard deaktiveret og aktiveres, når robotten er i ladestationen. Når DEEBOT er i ladestationen, kommunikerer den med ladestationen via den infrarøde grænseflade.
Wi-Fi*	Gør det lettere at overføre data mellem appen og robotten, så robotten kan styres via appen.
ECOVACS HOME-app	ECOVACS-produkter tilbyder smarte funktioner som netværksopsætning, kortlægning og valg af rengøringsstilstand (specifikt for hvert produkt). For at bruge disse funktioner skal brugerne downloade og bruge den officielle ECOVACS HOME App.

* DEEBOT-seriens robotstøvsugere er designet til rengøringsopgaver i hjemmet. Et Wi-Fi-hjemmenetværk er nødvendigt for driften, og anti-DDoS-beskyttelse skal konfigureres af brugerne via ruteindstillinger.

8 Opladning af DEEBOT

Brug ECOVACS HOME-appen til at kalde DEEBOT tilbage, eller tryk og hold knappen på DEEBOT nede i 3 sekunder, så den kan køre tilbage til OMNI-stationen for at oplade.

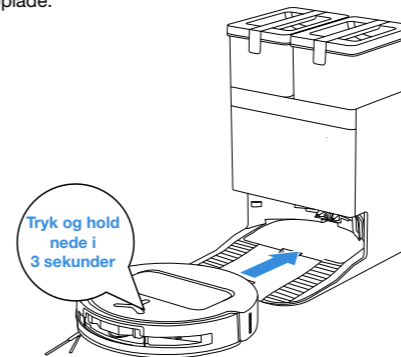

Bemærk:

- DEEBOT kan ikke oplades, når den er slukket.
- Efter rengøring anbefales det at lade DEEBOT være tændt og opladet, så den er klar til næste rengørings-session.
- For at lette problemfri tilbagevenden af DEEBOT til opladning efter rengøring anbefales det at lade DEEBOT starte fra OMNI-stationen og ikke flytte den under rengøringen.

9 Start af rengøring

1. Start kortlægning

Når du opretter et kort for første gang, skal du følge DEEBOT for at få hjælp til nogle mindre problemer.

DEEBOT kan f.eks. sætte sig fast under møbler. Se følgende løsninger:

- ① Løft om muligt de lave møbler;
- ② Tildæk bunden af møblet;
- ③ Opret en virtuel grænse via appen.

2. Start af rengøring

- Under fejning og mopning kan DEEBOT genkende gulvtypen og automatisk hæve moppepuderne, når den støder på tæppe, uden at det er nødvendigt at afmontere moppepuden eller moppepudepladen manuelt. Brug ikke DEEBOT på shaggy tæpper eller tæpper med fibre, der er længere end 10 mm. Det anbefales at folde lodne tæpper med fibre, der er længere end 10 mm, sammen under rengøringsprocessen, eller at indstille områder belagt med loddet tæppe som No Entry Zones ved at indstille en virtuel grænse i ECOVACS HOME-appen.

Sørg for, at DEEBOT er i stationen og er fuldt opladet før rengøring første gang. Tryk på på DEEBOT for at starte. Du kan også bruge ECOVACS HOME-appen til at starte DEEBOT.



Bemærk:

- For at forlænge levetiden for den vaskbare moppepude bør du undgå at fjerne den for ofte.
- Undgå at ride moppepudepladerne med en klud eller andre genstande.
- Udskift moppepuderne i tide som angivet i ECOVACS HOME-appen. Se flere tilbehørsdele i ECOVACS HOME-appen eller på <https://www.ecovacs.com>.

3. Pause

Tryk på  på DEEBOT for at sætte den på pause, mens den arbejder. Du kan også bruge ECOVACS HOME-appen til at sætte DEEBOT på pause.

4. Vågn op

Efter en kort pause vil alle indikatorlys på DEEBOT slukke. Tryk på  for at vække DEEBOT.

5. Tilbage til stationen

Brug ECOVACS HOME-appen til at kalde DEEBOT tilbage, eller tryk og hold DEEBOT-knappen  nede i 3 sekunder, så DEEBOT kan køre tilbage til opladningsstationen.

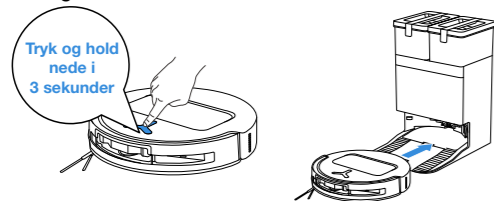

6. Dyb dvaletilstand

DEEBOT går i dyb dvaletilstand for at beskytte batteriet, hvis den forbliver uden for stationen i ca. 10 timer. Sluk og tænd for at vække DEEBOT.

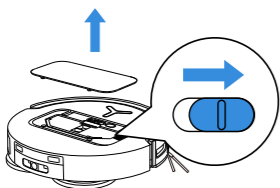

Regelmæssig vedligeholdelse

1 Vedligeholdelsesfrekvens

For at DEEBOT kan fortsætte med at yde en topræstation, skal du udføre vedligeholdelse og udskifte dele med følgende intervaller:

Del	Vedligeholdelsesfrekvens	Udskiftningshyppighed
Vaskbar moppepude	/	Hver 1. til 2. måned
Støvpose	/	Når appen beder om det
Sidebørste	Hver anden uge	Hver 3. til 6. måned
Hovedbørste	Hver uge	Hver 6. til 12. måned
Filter	Hver uge	Hver 3. til 6. måned
Strukturlyssensor Universalhjul Faldsensorer Stødfanger Kontakter til opladning på DEEBOT Kontakter til opladning på OMNI-stationen d-ToF LiDAR-modul AIVI-kamera	Hver måned	/
Rentvandstank	Hver 3. måned	/
Snavsevandstank	Hver måned	/
Stovopsamlingskabine	Hver måned	/
Stationens krop og bund	Hver måned	/

Bemærk: Se flere tilbehørsdele i ECOVACS HOME-appen eller på <https://www.ecovacs.com>.

2 Støvbeholder

1. Åbn dækslet til støvbeholderen, og tøm støvkassen.

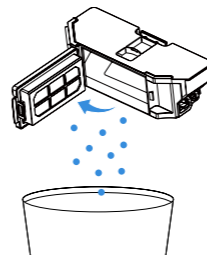

2. Åbn filternettet, og fjern filteret.

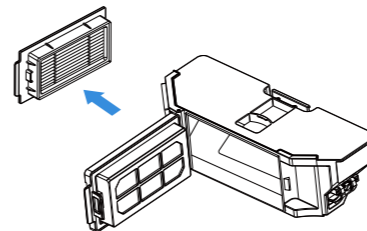

3. Fjern støvet fra begge sider af filternettet.

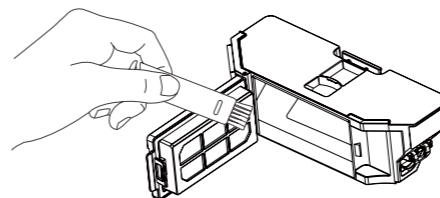

4. Skyl støvbeholderen og filteret med vand, og ryst vanddråberne af.

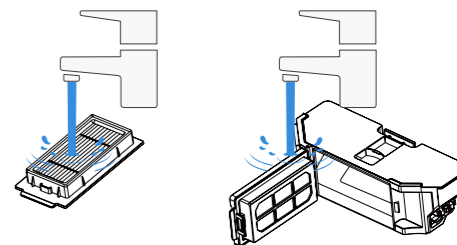

Bemærk:

- Skyl med rent vand som vist på figuren.
- Filterelementet må ikke børstes eller skrubbes med hånden.

5. Lad lufttørre

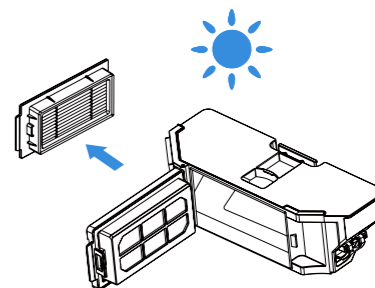

Bemærk: Sørg for, at filterelementet er helt tørt inden brug. Vi anbefaler, at du køber ECOVACS DEEBOT-filterudskiftnings- og rengøringsværktøjer fra ECOVACS HOME-appen eller på <https://www.ecovacs.com>

3 Hovedbørste og sidebørste

Rengør hovedbørsten

1. Åbn hovedbørstedækslet.

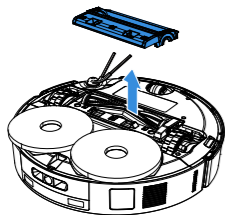

2. Tag hovedbørsten ud, og rengør den.

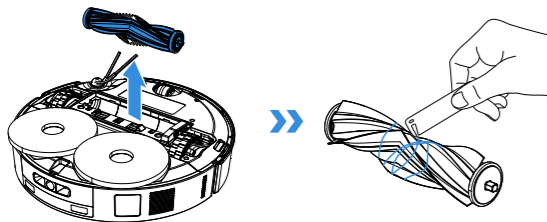

3. Tag kamtænderne ud, og rengør dem.

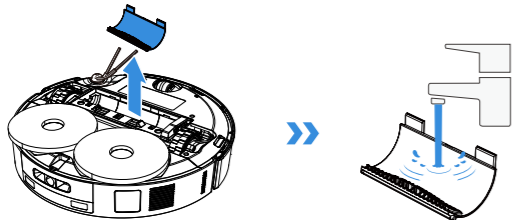

4. Monter kamtænder, hovedbørste og hovedbørsteafdækning

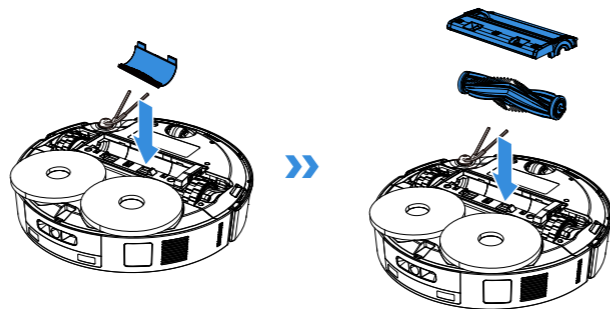

Rengør sidebørsten

1. Fjern og rengør sidebørsten.

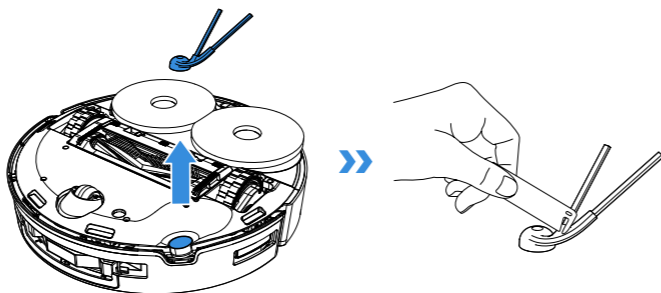

Bemærk: Se flere tilbehørsdele i ECOVACS HOME-appen eller på <https://www.ecovacs.com>.

4 Andre komponenter

Rengør sensorlinsen

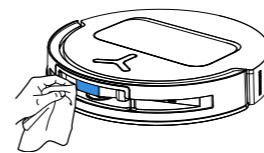

Rengør støddæmperen

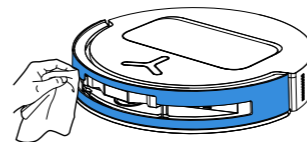

Bemærk: Brug en tør klud til rengøring af sensorlinsen og stødfangeren. Brug ikke en våd klud for at undgå vandskader.

Rengør d-ToF LiDAR-modulet

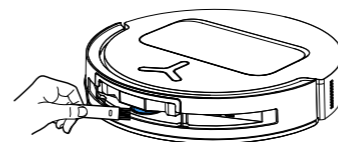

Bemærk: Når du rengør LiDAR-modulet, skal du dreje radarglaslinsen fremad og tørre den forsigtigt af med en lille børste.

Rengør opladningskontakterne

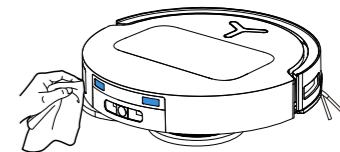

Bemærk: Opladningskontakterne indeholder følsomme elektroniske komponenter. Brug en tør klud til rengøring; brug ikke en våd klud for at undgå skader som følge af vandindtrængning.

Rengør kantsensoren

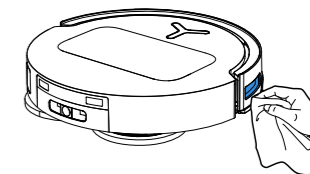

Rengør faldsensorerne

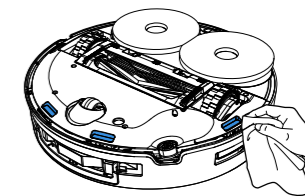

Bemærk: Brug en tør klud til rengøring af sensorlinsen og stødfangeren. Brug ikke en våd klud for at undgå vandskader.

Rengør universalhjulet

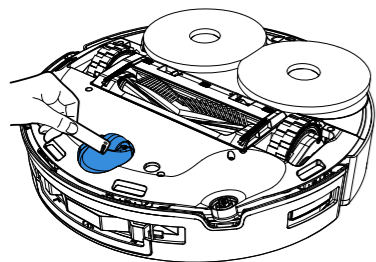

Rengør kørehjulene

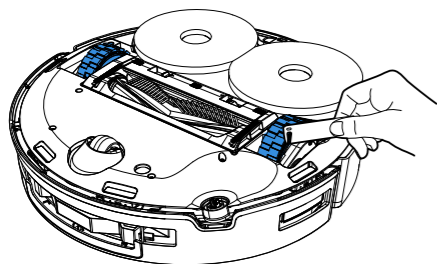

5 Moppens vaskebakke

1. Tag moppens vaskebakke og stationens hældende base ud, og rengør dem.

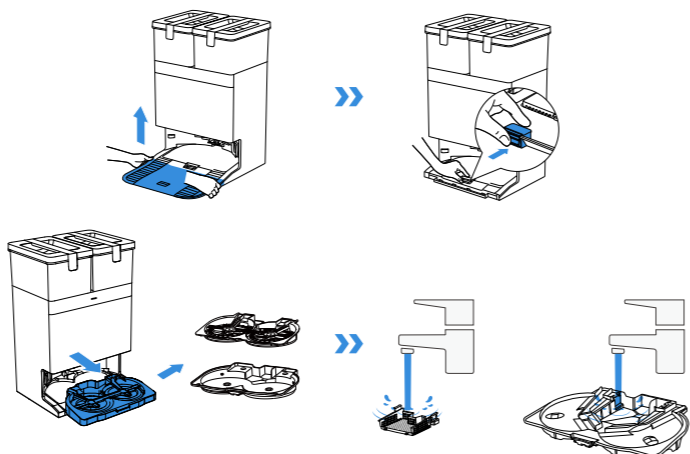

2. Monter moppens vaskebakke og stationens hældende base.

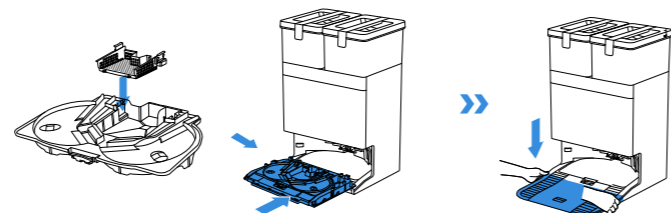

Bemærk: Sørg for korrekt installation for at undgå at påvirke normal drift.

6 Støvpose

1. Kassér støvposen

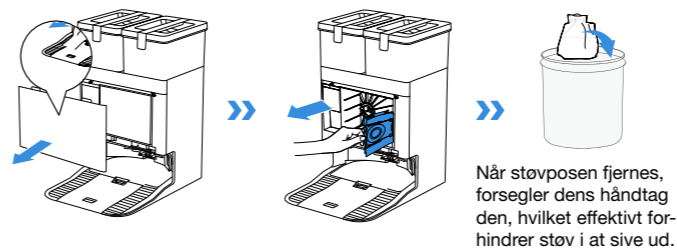

2. Aftør støvopsamlingskabinen med en tør klud, og indsæt derefter en ny støvpose.

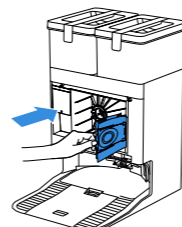

3. Sæt støvopsamlingskabinens dæksel på plads igen, og tryk det fast ned for at sikre, at det sidder korrekt.

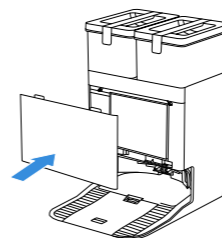

7 Slukning og opbevaring

Hvis DEEBOT ikke skal bruges i en længere periode, skal du oplade den helt og slukke den, før den stilles til opbevaring. Genoplad den hver 1,5 måned for at forhindre, at batteriet aflades for meget.

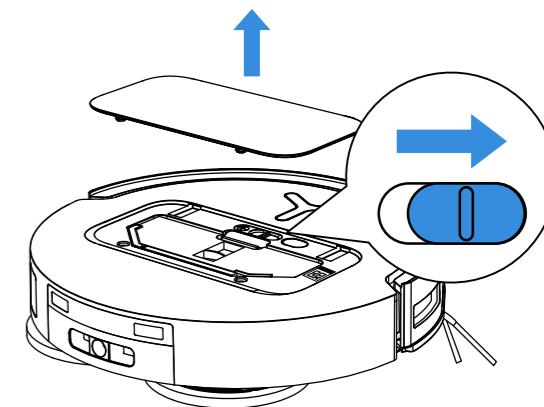

! Bemærk, at DEEBOT ikke kan oplades, når den er slukket.

- Efter rengøring anbefales det at lade DEEBOT være tændt og opladet, så den er klar til næste rengørings-session
- Hvis batteriet er overafladet eller ikke har været brugt i længere tid, kan DEEBOT muligvis ikke oplades. Kontakt kundeservice for at få hjælp. Du må ikke selv adskille den.
- Hvis du ikke bruger produktet i længere tid, skal du holde vandtankene tomme og rullempen tør.

FEJLFINDING

Hvis du støder på følgende under brug af apparatet, kan du se løsninger i tabellen nedenfor.

Nr.	Fejlfunktion	Mulig årsag	Løsning
1	DEEBOT kan ikke oprette forbindelse til ECOVACS HOME-appen.	Der er indtastet et forkert Wi-Fi-brugernavn eller en forkert adgangskode.	Indtast det korrekte Wi-Fi-brugernavn og adgangskode.
		DEEBOT er ikke inden for rækkevidde af dit hjem Wi-Fi-signal.	Kontrollér, at DEEBOT er inden for rækkevidde af dit hjem Wi-Fi-signal. Prøv at holde dig så tæt på routeren som muligt.
		DEEBOT er ikke i konfigurationsstatus.	Tryk på reset-knappen for at gå ind i netværksopsætningstilstanden. Hvis det mislykkes, skal du oprette forbindelse igen ved at følge ECOVACS HOME-appen.
		Der er ingen hjemme-Wi-Fi på Wi-Fi-listen.	1. Kontrollér, om Wi-Fi-navnet indeholder specialtegn. Brug ikke specialtegn som ! @#& ¥ %/\. 2. Kontrollér Wi-Fi-valget, og brug ikke et 5 GHz-netværk.
	Der er installeret en forkert app.	Scan QR-koden på DEEBOT, eller download ECOVACS HOME-appen fra din app-butik.	
2	Kort tabt	Hvis DEEBOT flyttes under rengøringen, kan det medføre, at kortet går tabt.	Flyt DEEBOT tilbage til stationen for at gendanne kortet. Find det gemte kort i Map Management i ECOVACS HOME-appen, og tryk på "Brug dette kort" for at gendanne det. Hvis problemet fortsætter, skal du genstarte kortlægningen.
3	Kan ikke oprette et hjemmekort i appen.	Hvis DEEBOT flyttes under rengøringen, forstyrres dens positionering, og lokaliseringsfunktionen svigter.	Flyt ikke DEEBOT under rengøringen.
		Automatisk rengøring afsluttes ikke.	Kontrollér, at DEEBOT automatisk vender tilbage til OMNI-stationen efter rengøring.
4	Sidebørsten faldt af.	Sidebørsten er ikke monteret korrekt.	For at sikre korrekt installation skal du kontrollere, at du hører et "klik", når du monterer sidebørsten

Nr.	Fejlfunktion	Mulig årsag	Løsning
5	Intet signal fundet. DEEBOT kan ikke vende tilbage til OMNI-stationen.	OMNI-stationen er ikke placeret korrekt.	Placer OMNI-stationen korrekt i henhold til instruktionerne i afsnittet [Opladning af DEEBOT] .
		OMNI-stationen har ingen strøm eller er blevet flyttet.	Kontrollér, om OMNI-stationen er tilsluttet strømforsyningen. Flyt ikke OMNI-stationen.
		DEEBOT startede ikke rengøringen fra OMNI-stationen.	Det anbefales, at DEEBOT starter rengøringen fra OMNI-stationen.
		Ruten tilbage til opladning er blokeret. For eksempel er døren til det rum, hvor OMNI-stationen er placeret, lukket.	Hold ruten tilbage til opladning fri.
6	DEEBOT vender tilbage til stationen, før rengøringen er færdig.	Rummet er for stort, og DEEBOT skal tilbage til stationen for at blive genopladet.	Aktivér Genoptag automatisk tilstand. For flere detaljer, følg instruktionerne i appen.
		I meget komplekse boligindretninger kan DEEBOT's rengøringseffektivitet falde, og nogle områder bliver muligvis ikke rengjort.	Ryd op i det område, der skal rengøres.
7	DEEBOT kan ikke oplades.	DEEBOT er ikke tændt.	DEEBOT's strømafbruger skal være sat i positionen "I" for at oplade.
		Opladningskontakterne på DEEBOT og OMNI-stationen har ikke fuld kontakt.	Sørg for, at DEEBOT sidder korrekt på opladningskontakterne på OMNI-stationen. Indikatoren på  -knappen skal blinke. Kontrollér, om opladningskontakterne på DEEBOT og OMNI-stationen er snavsede, og rengør dem om nødvendigt i henhold til instruktionerne i afsnittet [Regelmæssig vedligeholdelse] .
		OMNI-stationen er ikke tilsluttet strømforsyningen.	Sørg for, at OMNI-stationen er tilsluttet til en stikkontakt.
		Stationens hældende base er ikke korrekt installeret.	Følg instruktionerne i afsnittet [Hurtig start] for korrekt installation.

Nr.	Fejlfunktion	Mulig årsag	Løsning
8	Der kommer høje lyde fra DEEBOT under rengøringen.	Hovedbørsten/sidebørsten er viklet ind, eller støvbeholderen/filteret er tilstoppet. DEEBOT er i Maks.-tilstand.	Det anbefales at rengøre hovedbørsten, sidebørsten, støvbeholderen, filteret osv. regelmæssigt. Skift til Standardtilstand.
9	DEEBOT sidder fast under arbejdet og stopper.	DEEBOT er indfiltret i noget på gulvet (elektriske ledninger, gardiner, tæppekanter osv.). DEEBOT kan sidde fast under møbler, hvis afstanden har omtrent samme højde som selve robotten. DEEBOT sidder fast i et smalt område.	DEEBOT vil selv forsøge at komme fri på forskellige måder. Hvis det ikke lykkes, skal du manuelt fjerne forhindringerne og genstarte. Opsæt en fysisk barriere, eller indstil en virtuel grænse via ECOVACS HOME-appen. Det anbefales at rydde op i dit hjem på forhånd, manuelt blokere smalle indgange eller indstille virtuelle grænser via ECOVACS HOME-appen.
10	DEEBOT følger en tilfældig rute, afviger fra ruten, gentager passager over de samme steder eller overser små områder. (Hvis DEEBOT midlertidigt overser et stort område, vender den automatisk tilbage for at sikre, at det bliver grundigt rengjort, så du behøver ikke bekymre dig. Nogle gange kan DEEBOT køre ind i allerede rengjorte rum; dette er muligvis ikke en gentagen rengøring, men blot en automatisk pletvis udfyldning.)	Genstande såsom ledninger og hjemmesko på gulvet påvirker DEEBOT's normale funktion. Kørehjulene kan glide på gulvet, når DEEBOT klatrer op ad trapper, over dørtrin og dørstænger, hvilket kan påvirke dens evne til at navigere i hele huset. På nyvoksede eller bonede gulve samt glatte fliser kan der være mindre friktion mellem kørehjulene og gulvet. På grund af variationer i hjemmemiljøer kan nogle områder ikke rengøres.	Før rengøring skal du rydde mest muligt op i ledninger, hjemmesko og andre genstande på gulvet. Hvis der er områder, der ikke er blevet rengjort, vender DEEBOT tilbage for at sikre, at de er grundigt rengjort. Undlad at gribe ind (f.eks. flytte DEEBOT eller blokere dens rute). Det anbefales at lukke døren til det berørte område og rengøre området separat. Efter rengøringen vender DEEBOT tilbage til sin startposition. Vær ikke bekymret for det. Vent, til voksen er tørret, før du rengør. Det anbefales at rydde op i dit hjem på forhånd for at sikre, at DEEBOT kan komme ind og gøre rent.

Nr.	Fejlfunktion	Mulig årsag	Løsning
11	Fjernbetjening er forsinket.	Dårligt Wi-Fi-signal på DEEBOT medfører langsom indlæsning af videoer.	Det anbefales at bruge DEEBOT i et område med et godt Wi-Fi-signal.
12	DEEBOT tømmer ikke støvbeholderen, når den er vendt tilbage OMNI-stationen.	Funktionen Automatisk tømning er ikke aktiveret i ECOVACS HOME-appen. Støvposen er ikke installeret i OMNI-stationen. Hvis du manuelt flytter DEEBOT tilbage til stationen, udløses funktionen Automatisk tømning muligvis ikke. I Forstyr ikke-tilstand tømmer DEEBOT ikke støvbeholderen, efter at den er vendt tilbage til stationen. Hvis du har udelukket ovenstående mulige årsager, kan problemet skyldes en defekt komponent i OMNI-stationen.	Aktivér funktionen Automatisk tømning i ECOVACS HOME-appen. Indsæt støvposen, og luk støvsamlingskabinen. Det anbefales at lade DEEBOT vende tilbage til stationen på egen hånd for automatisk tømning og opladning efter rengøring. Flyt den ikke manuelt. Annuller Forstyr ikke-tilstand i ECOVACS HOME-appen, eller start støvtømning manuelt. Kontakt vores eftersalgsservice.
13	Auto-tømning mislykkedes.	OMNI-stationen registrerer et fald i tømningseffektiviteten. Porten til bortskaffelse af støv er blokeret af fremmedlegemer.	Udskift støvposen i henhold til afsnittet [Regelmæssig vedligeholdelse] , og luk støvsamlingskabinen. Hvis støvposen ikke er fuld, når appen viser meddelelsen, skal du fjerne støvposen og sætte den på plads igen. Tag støvbeholderen ud, og fjern fremmedlegemer fra porten til bortskaffelse af støv.

Nr.	Fejlfunktion	Mulig årsag	Løsning
14	Indersiden af støvopsamlingskabinen er snavset.	Fine partikler samler sig på indersiden af støvopsamlingsbeholderen gennem støvposen.	Rengør indersiden af støvopsamlingskabinen.
		Støvposen er ødelagt.	Kontrollér støvposen, og udskift den om nødvendigt.
15	Der kommer støv ud, når DEEBOT er i drift.	Porten til bortskaffelse af støv er blokeret af fremmedlegemer.	Tag støvbeholderen ud, og fjern fremmedlegemer fra porten til bortskaffelse af støv.
16	Moppepudepladerne roterer ikke.	Moppepudepladerne er ikke monteret korrekt.	Installer moppepudepladerne korrekt. Tryk moppepudesamlingen ned i monteringsporene, indtil du hører et 'klik'.
		Moppepudepladerne sidder fast på grund af et fremmedlegeme.	Fjern fremmedlegemet.
17	DEEBOT reagerer ikke på kommandoer fra OMNI-stationen.	DEEBOT er ikke inde i stationen.	Sørg for, at DEEBOT er inde i stationen.
18	Kørehjulet sidder fast.	Kørehjulet er viklet ind eller sidder fast på grund af fremmedlegemer.	Drej og tryk på kørehjulene for at kontrollere, om der er fremmedlegemer, der sidder fast eller er viklet ind, og fjern dem. Hvis problemet fortsætter, bedes du kontakte eftersalgsservice for at få hjælp.

Nr.	Fejlfunktion	Mulig årsag	Løsning
19	Moppens vaskebakke er fuld og kan ikke tømmes. En stemme-prompt siger, at moppens vaskebakke er fuld.	Snavevandstanken er ikke monteret korrekt.	Tryk ned på snavevandstanken for at sikre, at den er korrekt monteret.
		Tætningspropperne i snavevandstanken er ikke monteret korrekt.	Kontrollér, at de to tætningspropper er korrekt monteret.
		OMNI-stationen kan ikke tømme vand normalt.	Følg instruktionerne for tømning i appen for at se, om stationen kan udtømme vand normalt. Hvis udtømningen stadig ikke fungerer, skal du kontrollere, om der er fremmedlegemer mellem snavevandstanken og stationen, og fjerne dem.
		Sugeåbningen på moppens vaskebakke er blokeret.	Sørg for, at der ikke er fremmedlegemer i sugeåbningen på moppens vaskebakke.
		Den aftagelige bakkebund eller skraberpladen på moppens vaskebakke er snavset.	Fjern den aftagelige bakkebund og skraberpladen fra moppens vaskebakke, og skyl dem med rent vand.
		Hvis der ikke løber vand ind i moppens vaskebakke, skal du kontrollere, om den flydende kugle sidder fast og ikke kan falde tilbage.	Fjern moppens vaskebakke, og sæt den flydende kugle tilbage på dens oprindelige plads.
	Hvis stemmeadvarslen fortsætter.	Sluk og tænd for stationen. Hvis problemet fortsætter, bedes du kontakte eftersalgsservice for at få hjælp.	

Hvis problemet fortsætter, bedes du kontakte eftersalgsservice for at få hjælp.

Tekniske specifikationer

Produktmodel	DEX69/DDX47
Nominelle indgangseffekt	20V === 2A
Opladningstid	Ca. 4 timer
Stationsmodel med automatisk moppevask og automatisk tømning	CH2453L/CH2453M
Nominelle indgangseffekt	220-240 V ~ 50-60 Hz
Nominelle udgangseffekt	20V === 2A
Nominel indgangseffekt (opladning)	0.5A
Effekt (tømning)	650 W
Effekt (moppevask med varmt vand)	150W
DEEBOT-dimensioner (bredde x dybde x højde)	352.7*351.6*81 mm
Stationens dimensioner (bredde x dybde x højde)	350*477*533 mm med Base; 350*294*533 mm uden Base

Det trådløse moduls udgangseffekt er under 100 mW.
Bemærk: Tekniske og designmæssige specifikationer kan ændres med henblik på løbende produktforbedringer.
Udforsk mere tilbehør på <https://www.ecovacs.com>.

Baseret på produktkrav (funktionalitet og brugeroplevelse) bruger vores produkter en ikke-ultra-lav strømforbrugende apparatarkitektur, så der er ingen slukket tilstand og ingen standbytilstand. Når maskinen er fuldt opladet, går den i netværksstandbytilstand inden for 20 minutter. Strømforbruget i netværksstandby er 1,4 W.

Få den fulde brugsanvisning

Brug mobilens kamera til at scanne QR-koden og hente brugervejledningen.

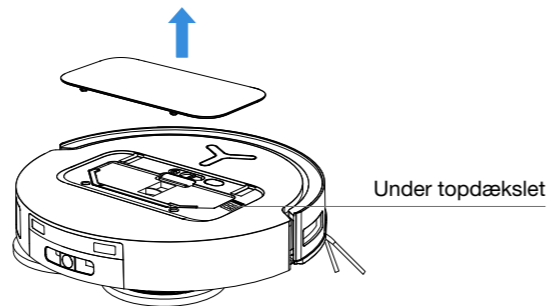

TÄRKEITÄ TURVALLISUUSOHJEITA

TÄRKEITÄ TURVALLISUUSOHJEITA

Sähkölaitetta käytettäessä on aina noudatettava perusvarotoimia, mukaan lukien seuraavat:

LUE KAIKKI OHJEET ENNEN TÄMÄN LAITTEEN KÄYTTÖÄ

SÄILYTÄ NÄMÄ OHJEET

1. Tätä laitetta voivat käyttää vähintään 8-vuotiaat lapset ja henkilöt, joilla on alentuneet fyysiset, sensoriset tai henkiset kyvyt tai joilla ei ole kokemusta ja tietoa, jos heitä on valvottu tai opastettu laitteen turvallisesta käytöstä ja he ymmärtävät vaarat. mukana. Lapset eivät saa leikkiä laitteella. Lapset eivät saa suorittaa puhdistusta ja käyttäjän huoltamista ilman valvontaa.
2. Tyhjennä puhdistettava alue. Irrota lattialta virtajohdot ja pienet esineet, jotka voivat sotkeutua laitteeseen.
3. Työnnä maton hapsut maton pohjan alle ja nosta esineet, kuten verhot ja pöytäliinat, lattiasta.

4. Jos siivousalueella putoaa askelman tai portaiden takia, käytä laitetta varmistaaksesi, että se havaitsee askelman putoamatta reunan yli. Saattaa olla tarpeen asettaa fyysinen este reunaan, jotta laite ei putoa. Varmista, että fyysinen este ei aiheuta kompastumisvaaraa.
5. Käytä vain tässä ohjekirjassa kuvatulla tavalla. Käytä vain valmistajan suosittelemia tai myymiä lisälaitteita.
6. VAIN talouskäyttöön SISÄTILOISSA. Älä käytä laitetta ulkona, kaupallisissa tai teollisuusympäristöissä.
7. Älä käytä ilman pölysäiliötä ja/tai suodattimia.
8. Sammuta virtakytkin ennen pölysäiliön poistamista.
9. Älä käytä laitetta paikassa, jossa on palavia kynttilöitä tai herkkiä esineitä.
10. Pidä hiukset, löysät vaatteet, sormet ja kaikki kehon osat poissa aukoista ja liikkuvista osista.
11. Älä käytä laitetta huoneessa, jossa vauva tai lapsi nukkuu.
12. Älä käytä laitetta märillä pinnoilla tai pinnoilla, joilla on seisovaa vettä.

13. Älä anna laitteen poimia suuria esineitä, kuten kiviä, suuria paperinpaloja tai muita esineitä, jotka voivat tukkia laitteen.
14. Älä käytä laitetta syttyvien tai palavien materiaalien, kuten bensinin, tulostimen tai kopiokoneen väriaineen, poimimiseen tai käytä niitä paikoissa, joissa niitä saattaa olla.
15. Älä käytä laitetta palavan tai savuavan esineen poimimiseen, kuten savukkeita, tilitikkuja, kuumaa tuhkaa tai mitään, mikä voi aiheuttaa tulipalon.
16. Älä laita esineitä imuaukkoon. Älä käytä, jos imuaukko on tukossa. Pidä imuaukko puhtaana pölystä, nukasta, hiuksista tai kaikesta, mikä voi heikentää ilmavirtausta.
17. Jos virtajohto on vaurioitunut, sen on vaaran välttämiseksi vaihdettava valmistajan, sen huoltoedustajan tai vastaavalla tavalla pätevän henkilön toimesta.
18. Kytke virta pois päältä ennen laitteen puhdistamista tai huoltamista.
19. CH2453L/CH2453M:lle sopiva litiumakutyyppi on Max. 8 kennoa, max. nimelliskapasiteetti DC 14,4 V, nimelliskapasiteetti 5800mAh/4800mAh. Akku on poistettava ja hävitettävä paikallisten lakien ja määräysten mukaisesti ennen laitteen hävittämistä.
20. Hävitä käytetyt paristot paikallisten lakien ja määräysten mukaisesti.
21. Älä polta laitetta, vaikka se olisi vakavasti vaurioitunut. Akut voivat räjähtää tulipalossa.
22. Laitetta tulee käyttää tämän käyttöohjeen ohjeiden mukaisesti. Ecovacs Home Service Robotics ei ole vastuussa mistään vahingosta tai vammoista, jotka ovat aiheutuneet väärästä käytöstä.
23. Robotti sisältää paristoja, jotka vain ammattitaitoiset henkilöt voivat vaihtaa. Jos haluat vaihtaa robotin akun, ota yhteyttä asiakaspalveluun.
24. Varmista, että virtalähteen jännite vastaa OMNI Station -asemaan merkittyä virtajännitettä.
25. Käytä vain alkuperäistä ladattavaa akkua ja valmistajan laitteen mukana toimitettua OMNI Station -asemaa. Ei-ladattavat akut ovat kiellettyjä.
26. Varo vahingoittamasta virtajohtoa. Älä vedä tai kanna laitetta tai OMNI Station -asemaa virtajohdosta, käytä virtajohtoa kahvana, sulje virtajohdon luukkua tai vedä virtajohtoa terävien reunojen tai kulmien ympäri. Älä käytä laitetta virtajohdon yli. Pidä virtajohto poissa kuumista pinnoista.
27. Älä käytä OMNI Station -asemaa, jos se on vaurioitunut. Virtalähdettä ei saa korjata eikä sitä saa enää käyttää, jos se on vaurioitunut tai viallinen.
28. Älä käytä vaurioituneen virtajohdon tai pistorasian kanssa. Älä käytä laitetta tai OMNI Station -asemaa, jos se ei toimi kunnolla, se on pudonnut, vaurioitunut, jätetty ulos tai joutunut kosketuksiin veden kanssa. Valmistajan tai sen huoltoedustajan on korjattava se vaaran välttämiseksi.
29. Pistoke on irrotettava pistorasiasta ennen OMNI Station -aseman puhdistamista tai huoltamista.
30. Irrota laite OMNI Station -asemasta ja kytke laitteen virta pois päältä ennen akun poistamista laitteen hävittämistä varten.
31. Kun et käytä OMNI Station -asemaa pitkään aikaan, irrota se pistorasiasta.
32. Jos robottia ei käytetä pitkään aikaan, sammuta robotti säilytystä varten ja irrota OMNI Station -asema.
33. VAROITUS - Lisää puhdasta vettä vain puhtaana veden säiliöön.
34. VAROITUS: Käytä akun lataamiseen vain tämän laitteen mukana toimitettua irrotettavaa syöttöyksikköä CH2453L/CH2453M.

RF-altistusvaatimusten täyttämiseksi tämän laitteen ja ihmisten välillä tulee säilyttää vähintään 20 cm:n etäisyys laitteen käytön aikana.

Vaatimustenmukaisuuden varmistamiseksi toimintoja tätä lähempänä ei suositella. Tässä lähettimessä käytettyä antennia ei saa sijoittaa samaan paikkaan minkään muun antennin tai lähettimen kanssa.

Laitteen päivitys

Tyypillisesti jotkut laitteet päivitetään kahdesti kuukaudessa, mutta eivät aina niin tarkasti. Jotkut laitteet, erityisesti ne, jotka tulivat myyntiin yli kolme vuotta sitten, päivitetään vain, jos kriittinen haavoittuvuus löydetään ja korjataan.

	Varoitus: kuuma pinta
	Oikosulkusuojattu turvaeristysmuuntaja
	Vaihda virtalähteen tila
	Vain sisäkäyttöön
	Tasavirta
	Vaihtovirta
	Lue ohjeet ennen lataamista.
	Latausportin napaisuus
	Aikaviive miniatyyri sulakelinkki

Etävalvonta on tarkoitettu ei-julkisten, yksityisomistuksessa olevien paikkojen ehdottomaan yksityiskäyttöön puhtaasti itsesuojelua ja yksittäistä valvontaa varten. Ota huomioon paikalliset tietosuojan perustuvat lakisääteiset velvoitteet käytön yhteydessä. Ei julkisten paikkojen valvontaa, etenkin salaisessa tarkoituksessa ja/tai työnantajan toimesta ilman perusteltua syytä. Tällainen epäoikeutettu käyttö on vain käyttäjän vastuulla ja vastuulla.

Euroopan unionin vaatimustenmukaisuusilmoitus

Tietoa sähkö- ja elektroniikkalaiteromun hävittämisestä käyttäjille



Tämä tuotteessa tai sen pakkauksessa oleva symboli osoittaa, että käytettyjä sähkö- ja elektroniikkatuotteita ei saa sekoittaa lajittelemattomaan yhdyskuntajätteeseen. Asianmukaista käsittelyä varten on sinun vastuullasi hävittää jätelaitteesi järjestämällä niiden palauttaminen nimettyihin keräyspisteisiin. Tämän tuotteen asianmukainen hävittäminen auttaa säästämään arvokkaita resursseja ja ehkäisemään mahdollisia kielteisiä vaikutuksia ihmisten terveyteen ja ympäristöön, jotka muuten voisivat aiheutua epäasianmukaisesta jätteenkäsittelystä. Voit palauttaa käytetyn laitteen käyttämällä palautus- ja keräysjärjestelmiä tai ottamalla yhteyttä jälleenmyyjään, jolta tuote on ostettu, mikä on maksutonta, ota yhteyttä paikallisviranomaisiin saadaksesi lisätietoja lähimmästä nimityksestä keräyspisteestä. Tämän jätteen virheellisestä hävittämisestä voidaan määrätä seuraamuksia kansallisen lainsäädännön mukaisesti.

Tietoa käytettyjen paristojen hävittämisestä käyttäjille



Tämä symboli tarkoittaa, että paristoja ja akkuja ei saa käyttökänsä lopussa sekoittaa lajittelemattomaan yhdyskuntajätteeseen. Osallistumisesi on tärkeä osa pyrkimystä minimoida paristojen ja akkujen vaikutukset ympäristöön ja ihmisten terveyteen. Asianmukaista kierrätystä varten voit palauttaa tämän tuotteen tai sen sisältämät paristot tai akut toimittajalle tai nimettyyn keräyspisteeseen, joka on maksuton. Tämän tuotteen asianmukainen hävittäminen auttaa säästämään arvokkaita resursseja ja ehkäisemään mahdollisia kielteisiä vaikutuksia ihmisten terveyteen ja ympäristöön, jotka muuten voisivat aiheutua epäasianmukaisesta jätteenkäsittelystä. Tämän jätteen virheellisestä hävittämisestä voidaan määrätä seuraamuksia kansallisen lainsäädännön mukaisesti. Käytetyille paristoille ja akuille on olemassa erilliset keräysjärjestelmät. Hävitä paristot ja akut asianmukaisesti paikallisessa yhdyskuntajätelaitoksen keräys-/kierrätyskeskuksessa.

Tiettyjen vaarallisten aineiden käytön rajoittamista koskeva direktiivi (RoHS-direktiivi).

Ecovacs Home Service Robotics Co., Ltd. vakuuttaa täten, että koko tuote, mukaan lukien osat (kaapelit, johdot jne.), täyttää tiettyjen vaarallisten aineiden käytön rajoittamisesta sähkö- ja elektroniikkalaitteissa annetun RoHS-direktiivin 2011/65/EU ja sen muutosten komission delegoidun direktiivin (EU) 2015/863 ("RoHS uudelleenlaadittu toisinto" tai "RoHS 2.0") vaatimukset.

Radiolaitedirektiivi

Ecovacs Home Service Robotics Co., Ltd. vakuuttaa täten, että tässä osiossa luetellut tuotteet täyttävät radiolaitedirektiivin 2014/53/EU olennaiset vaatimukset ja muut asiaankuuluvat säännökset.

Valtuutettu edustaja Euroopassa:



ECOVACS Europe GmbH
Holzstrasse 2 | D-40221 Düsseldorf | Saksa

Ecovacs Home Service Robotics Co., Ltd. vakuuttaa täten, että tuote täyttää olennaiset vaatimukset ja muut RoHS-direktiivin 2011/65/EU ja sen muutoksen komission delegoidun direktiivin (EU) 2015/863, radiolaitedirektiivin 2014/53/EU olennaiset vaatimukset ja muut asiaa koskevat säännökset. Yhdistyneen kuningaskunnan valtuutettu edustaja: Vaatimustenmukaisuusvakuutus on nähtävillä seuraavassa osoitteessa: <https://www.ecovacs.com/global/compliance>.

PAKKAUKSEN SISÄLTÖ

1 Pakkauksen sisältö

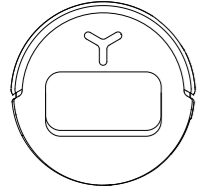

DEEBOT

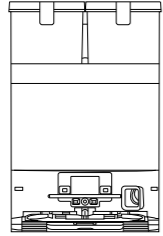

OMNI-asema
(sisäänrakennetulla pölypussilla)

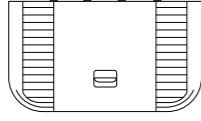

Alusta



Sivuharja

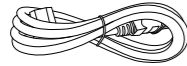

Virtajohto



Käyttöopas

2 Osat

1. DEEBOT edestä katsottuna

DEEBOTin painikkeet

Paina: Vaihda Käynnistä/keskeytä
Paina ja pidä painettuna 3 sekuntia:
Palaa telakkaan

Rakenteellinen
valoanturi
Lisävalo(rajoitettu
mallivalikoima)

AIVI-kamera
(rajoitettu malliva-
likoima)

d-ToF LiDAR -moduuli

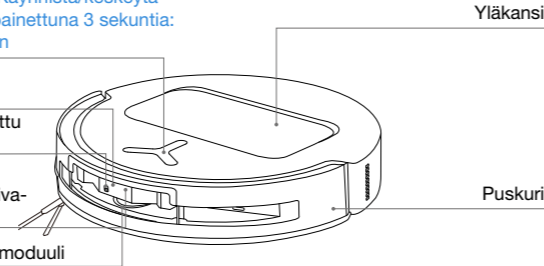

Yläkansi

Puskuri

2. DEEBOT pohjasta katsottuna

Putoamisenestoanturit

Sivuharja

Maton tunnistus-
anturi

Harjan vapautuspainike

Moppauspehmusteen
kiinnitysaukot

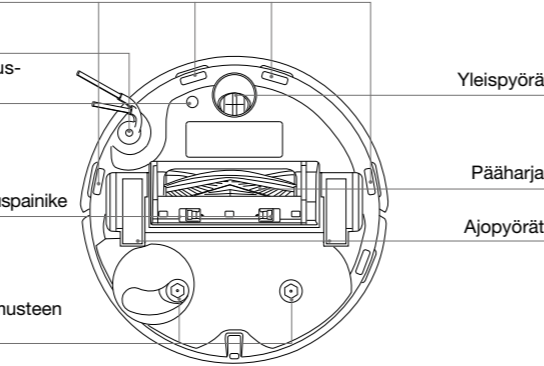

Yleispyörä

Pääharja

Ajopyörät

3. DEEBOTin sisäpuoli (yläkannen alla)

RESET-painike

Verkkoasetukset: Paina Reset-painiketta kerran; äänikehote opastaa verkkoasetus-
ten määrittämisessä.

Tehdasasetusten palautus: Paina ja pidä Reset-painiketta painettuna 5 sekunnin
ajan. Kun kuulet äänikehoteen, käynnistymusiikki alkaa soida ja DEEBOT palaa
tehdasasetuksiin. Käytä harkiten.

Wi-Fi-tilan ilmais-/RE-
SET-painike

Latauskontaktit

Veden täyttöaukko

4. Moppauspehmuste

Moppauspehmusteen
levyt

5. Pölysäiliö

Suodatin

Ensisijainen suodatin

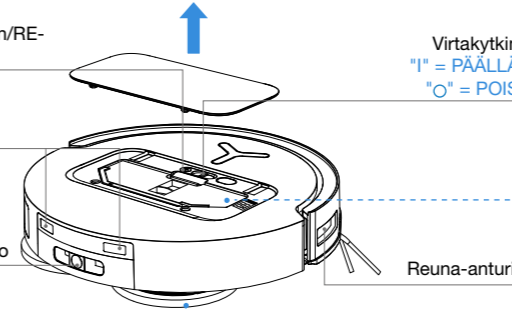

Virtakytkin
"I" = PÄÄLLÄ
"O" = POIS

Reuna-anturi

Pestävät
moppauspehmustet

Pölynpoistoportti

Pölysäiliön
salpa

6. OMNI-asema edestä katsottuna

Likavesisäiliö

Pölypussisäiliö

OMNI-aseman
latauskontaktit

Huom:

• Jos DEEBOT ei lataudu, pyyhi latauskontaktit puhtaalla ja kuivalla liinalla.

7. Pölypussi

Pölypussin kahva

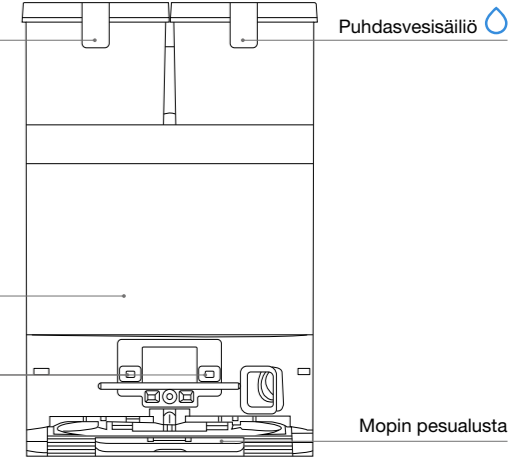

Puhdasvesisäiliö

Mopin pesualusta

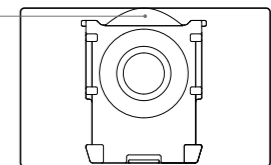

8. OMNI-asema takaa katsottuna

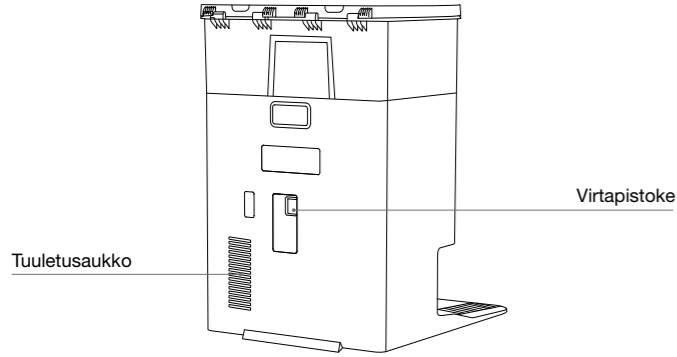

9. Anturin yleiskuvaus

Osa	Toimintakuvaus
d-ToF LiDAR -moduuli	DEEBOT käyttää lasereita laskeakseen etäisyyden ympäröiviin kohteisiin mittaamalla ajan, jonka laservalo tarvitsee heijastuakseen takaisin antureihin. Kun DEEBOT liikkuu tietyssä ympäristössä, se paikantaa ympäröivien esteiden sijainnit ja luo kartan toimintaympäristöstään. Tunnistusalue on 10 m.
Rakenteellinen valoanturi	Anturi lähettää infrapunasäteitä ja vastaanottaa reitillä olevista esteistä heijastuvan valon. Sen jälkeen se laskee etäisyyden esteeseen käyttämällä yhdenmuotoisia kolmioita. Kun anturi havaitsee lähellä olevan esteen, DEEBOT kääntyy automaattisesti kiertääkseen sen. Tunnistusalue on 0,4 m.

Putoamisenestoanturit	DEEBOTin pohjaan asennettu infrapuna-anturi valvoo robotin pohjan ja maan välistä etäisyyttä. Kun edessä havaitaan alaspäin suuntautuva askelma (esim. >55 mm valkoisilla pinnoilla, >30 mm mustilla pinnoilla) ja anturin lukema ylittää esiasetetun kynnyksen, DEEBOT lopettaa etenemisen ja aktivoi putoamisen estotoiminnon.
Mattoanturi	Anturi lähettää 300 kHz:n ultraääniäaltoja ultraäänisondin kautta. Matto imee ultraäänienergiaa, joten jos kaiun energia on alle esiasetetun kynnyksen, DEEBOT tunnistaa maton läsnäolon. ECOVACS-laboratoriotesteissä järjestelmä pystyy tunnistamaan yli 50 markkinoilla olevaa mattotyyppiä.
Törmäyksenestotunnistin	Optoerotinkytkinperiaatteen avulla DEEBOT väistää esteet ennen törmäystä.
Reuna-anturi	DEEBOT käyttää lineaarista laseria tunnistamaan etäisyyden DEEBOTin ja sen sivulla olevien kohteiden välillä. Kun oikealla puolella on seinä tai este, DEEBOT suorittaa reunaseurantaliikkeen välttääkseen epätäydellisen puhdistuksen ja estääkseen törmäykset.
AIVI-kamera	Tekoälykamera tallentaa kuvia ympäristöstä. *Tämä mahdollistaa videoiden tallentamisen ja etävideopuheluiden soittamisen mikrofonin avulla. (rajoitettu mallivalikoima)

Käyttö

1 Huomattavaa ennen puhdistusta

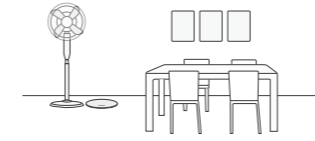

Siisti puhdistettava alue

Jotta puhdistusalue olisi mahdollisimman suuri, siirrä huonekalut, kuten pöydät, tuolit ja lattiatuulettimet, oikeille paikoilleen ja poista matalat esineet, kuten vaa'at, ennen DEEBOTin käyttöä.



Poista esineet, kuten kaapelit, vaatteet ja tossut, lattialta puhdistustehokkuuden parantamiseksi.

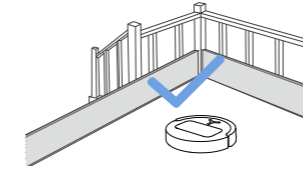

Estä DEEBOTia putoamasta

Aseta fyysinen este pudotuksen, kuten portaiden ja askelmien, eteen, jotta DEEBOT ei putoa reunan yli.

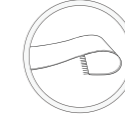

Ennen kuin käytät tuotetta matolla, jonka reunoissa on tupsut, taita tupsut maton alle.



Avaa ovet ja auta DEEBOTia tutkimaan

Avaa kaikki huoneiden ovet, jotta DEEBOT voi tutkia kunnolla koko talon ja luoda kartan ensimmäisen käyttökerran aikana.



Älä seiso DEEBOTin edessä, kynnyksillä tai kapeissa käytävissä, sillä se voi estää robotia tunnistamasta puhdistettavan alueen.

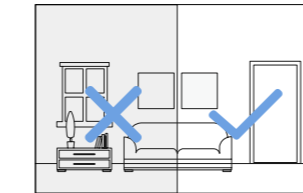

Huolehdi riittävästä valaistuksesta

Varmista, että kaikki puhdistusalueet on valaistu hyvin, jotta DEEBOTin AIVI-kamera voi väistää tarkasti esteitä, kuten kenkiä, sukkiä ja johtoja.



Varmista DEEBOTin kuvan selkeys ja vältä AIVI-kameran objektiivin naarmuttamista tai tuhrimista sormenjäljillä tai rasvaisilla tahroilla. Pyyhi kamera puhtaalla pehmeällä liinalla puhdistusaineiden, pesuaineiden tai suihkeiden käyttämisen sijaan.

2 Pika-aloitus

Poista kaikki suojamateriaalit ennen laitteen käyttöä.

1. DEEBOTin ja OMNI-aseman asennus

Napsahdus ääni ilmoittaa, että asennus on onnistunut.

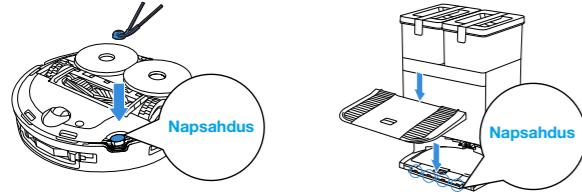

2. Kytke virta ja aseta telakka paikalleen

Aseta OMNI-asema seinää vasten tasaiselle, kovalle pinnalle. Älä sijoita mitään esineitä 0,05 metrin säteelle vasemmalle tai oikealle eikä 0,8 metrin säteelle eteen.

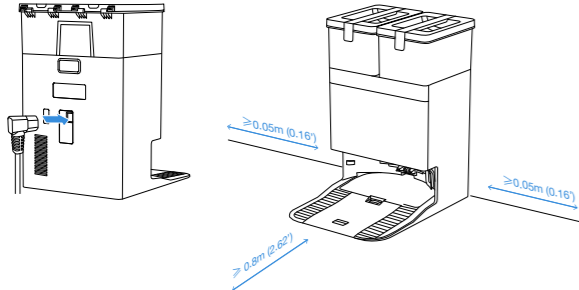

Huom:

- Jos OMNI-aseman lähellä on heijastavia esineitä, kuten peilejä tai heijastavia jalkalistoja, 14 cm niiden alaosasta tulee peittää.
- Älä aseta OMNI-asemaa suoraan auringonvaloon.
- Parhaan käyttökokemuksen saamiseksi laite kannattaa sijoittaa paikkaan, jossa on vahva Wi-Fi-signaali.

3 Täytä puhdasvesisäiliö

Ota puhdasvesisäiliö ulos, avaa säiliön kansi ja täytä säiliö vedellä veden maksimitasoon asti. Sulje täytön jälkeen säiliön kansi kunnolla ja aseta puhdasvesisäiliö takaisin telakkaan.

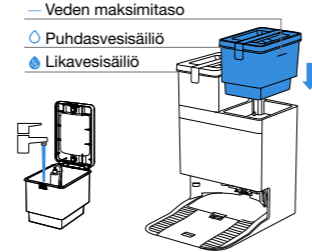

Huom:

- Pyyhi vesi pois säiliön pinnalta puhtaalla, kuivalla liinalla ennen säiliön asettamista paikalleen.
- Varmista ennen käyttöä, että puhdasvesisäiliön ja likavesisäiliön kannet on lukittu, jotta ne eivät vaikuta normaaliin toimintaan.
- Vesisäiliöissä olevat vesijäljet ovat peräisin toimintatestauksesta. Ne eivät vaikuta suorituskykyyn.

4 Lisää puhdistusliuos

Automaattisella täyttötoiminnolla varustetuissa telakoissa (tietyissä mallissa) lisää liuosta seuraavasti:

1. Poista pölypussisäiliön kansi, aseta sormi puhdistusliuoskotelon pohjassa olevaan kielekkeeseen, vedä kotelo ulos ja aseta se kovalle, tasaiselle alustalle.

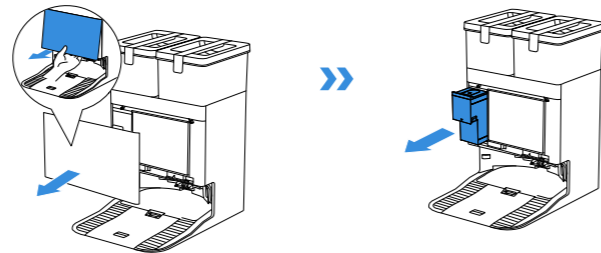

2. Avaa puhdistusliuoskotelon kansi ja lisää ECOVACS DEEBOT -puhdistusliuosta. Sulje puhdistusliuoskotelon kansi ja asenna se asemaan.

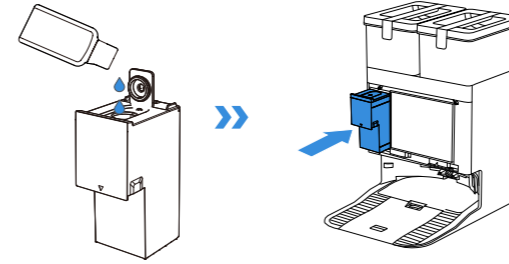

3. Aseta pölypussisäiliön kansi takaisin paikalleen ja paina se tiukasti kiinni.

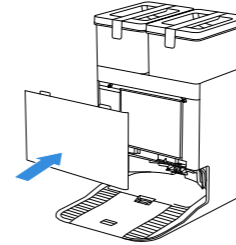

Huom:

- Laitteen käyttöiän pidentämiseksi käytä vain ECOVACS DEEBOT -puhdistusliuosta.
- Älä päästä vieraita esineitä putoamaan puhdistusliuoskoteloon.

Lisää liuosta seuraavasti telakoissa, joissa ei ole automaattista täyttöä:

Täytä puhdasvesisäiliö veden maksimitasoon asti ja lisää sitten sopiva määrä puhdistusliuosta pullonkorkin avulla laimennussuhteella 1:200. Sulje vesisäiliön kansi ja sekoita ennen käyttöä ravistamalla varovasti.

Huom:

Laitteen käyttöiän pidentämiseksi käytä vain ECOVACS DEEBOT -puhdistusliuosta.

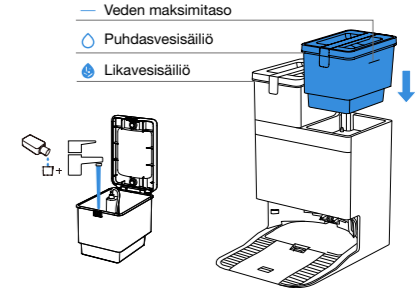

Huom:

- Pyyhi vesi pois säiliön pinnalta puhtaalla, kuivalla liinalla ennen säiliön asettamista paikalleen.
- Varmista ennen käyttöä, että puhdasvesisäiliön ja likavesisäiliön kannet on lukittu, jotta ne eivät vaikuta normaaliin toimintaan.
- Vesisäiliöissä olevat vesijäljet ovat peräisin toimintatestauksesta. Ne eivät vaikuta suorituskykyyn.
- Jos ostamassasi tuotteessa on automaattinen täyttöominaisuus, on suositeltavaa lisätä puhdistusliuosta seuraavien ohjeiden mukaisesti.

5 Lataa ECOVACS HOME -sovellus

Lataa ECOVACS HOME -sovellus ja tutustu DEEBOTin muihin ominaisuuksiin:

Vaihtoehto 1: Lataa sovellus skannaamalla yläkannen alla oleva QR-koodi.

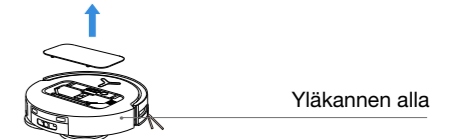

Vaihtoehto 2: Lataa sovellus etsimällä "ECOVACS HOME" App Storesta tai Google Playstä.



Huomautus: Asennuksen jälkeen seuraa mobiilisovelluksen näytön ohjeita rekisteröinnin, kirjautumisen ja verkkoasetusten viimeistelemiseksi.

6 Käynnistä DEEBOT

Kytke virta DEEBOTin kannen alla oleva virtakytkimellä ("I" = PÄÄLLÄ, "O" = POIS), aseta DEEBOT virransyöttöön kytketyn telakan eteen.

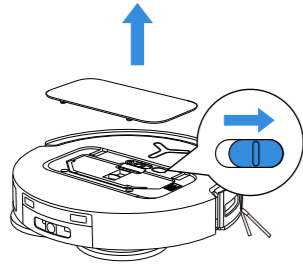

7 Yhdistä DEEBOT sovellukseen

Wi-Fi-verkon vaatimukset:

- Käytössä on 2,4 GHz:n tai 2,4/5 GHz:n sekaverkko.
- Reititin tukee 802.11b/g/n- ja IPv4-protokollia.
- Älä käytä VPN:ää (virtuaalista yksityisverkkoa) tai välityspalvelinta.
- Älä käytä piilotettua verkkoa.
- WPA ja WPA2 käyttämällä TKIP-, PSK-, AES/CCMP-salausta.
- WEP EAP (Enterprise Authentication Protocol) -protokollaa ei tueta.
- Käytä Wi-Fi-kanavia 1–11 Pohjois-Amerikassa ja kanavia 1–13 Pohjois-Amerikan ulkopuolella (katso paikallisen sääntelyviranomaisen ohjeet).
- Jos käytetään verkkolaajenninta/-toistinta, verkon nimi (SSID) ja salasana ovat samat kuin ensisijaisen verkon.
- Ota WPA2 käyttöön reitittimessä.

Wi-Fi-merkkivalo

	Hitaasti vilkkuva valkoinen valo	Wi-Fi-yhteys katkaistu
	Nopeasti vilkkuva valkoinen valo	Yhdistetään
	Tasainen valkoinen valo	Yhdistetty Wi-Fi-verkkoon

Huomaa, että älykkäät ominaisuudet, kuten etäkäynnistys, ääniohjaus, 2D/3D-karttanäyttö ja ohjausasetukset sekä mukautettu puhdistus (laitteen mukaan), vaativat ECOVACS HOME -sovelluksen, jota päivitetään jatkuvasti. Sinun tulee hyväksyä tietosuojakäytäntömme ja käyttöehtosopimuksemme, jotta voimme käsitellä joitakin olennaisia ja välttämättömiä tietojasi ennen kuin voit käyttää ECOVACS HOME -sovelluksen tiettyjä ominaisuuksia laitteen ohjaamiseen. Jos et hyväksy tietosuojakäytäntöämme ja käyttöehtosopimustamme, kyseiset ominaisuudet eivät ole käytettävissä. Voit kuitenkin jatkaa laitteen perustoimintojen käyttämistä manuaalisesti.

Verkkoliitännän tiedot

Nimi	Kuvaus
Infrapunarajapinta	Infrapunarajapinta on oletuksena pois käytöstä ja aktivoituu, kun robotti on latausasemassa. Kun DEEBOT on latausasemassa, se kommunikoi latausaseman kanssa infrapunarajapinnan kautta.
Wi-Fi*	Tämä helpottaa tiedonsiirtoa sovelluksen ja robotin välillä mahdollistaen robotin hallinnan sovelluksen kautta.
ECOVACS HOME -sovellus	ECOVACS-tuotteet tarjoavat älykkäitä toimintoja, kuten verkon määrittymiset, kartoituksen ja puhdistustilan valinnan (riippuen tuotteesta). Käyttäjien tulee ladata ja käyttää virallinen ECOVACS HOME -sovellusta, jotta pääsevät käyttämään näitä ominaisuuksia.

* DEEBOT-sarjan robotti-imurit on suunniteltu kotisiivoukseen. Toimenpiteen suorittamiseen tarvitaan Wi-Fi-kotiverkkoyhteys, ja käyttäjien on määritettävä DDOS-suojaus reitittimen asetusten kautta.

8 DEEBOTin lataaminen

Käytä ECOVACS HOME -sovellusta DEEBOTin kutsumiseen tai paina ja pidä painettuna DEEBOTin -painiketta 3 sekuntia, niin DEEBOT voi palata OMNI-asemaan lataukseen.

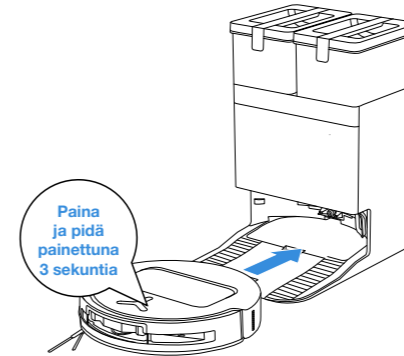

Huom:

- DEEBOTia ei voi ladata, kun sen virta on katkaistu.
- Puhdistuksen jälkeen DEEBOT kannattaa pitää päällä ja latauksessa, jotta se on valmis seuraavaa puhdistuskertaa varten
- Jotta DEEBOT voi palata sujuvasti latauspisteeseen puhdistuksen jälkeen, on suositeltavaa, että DEEBOT käynnistetään OMNI-asemasta ja että OMNI-asemaa ei siirretä puhdistuksen aikana.

9 Puhdistuksen aloittaminen

1. Aloita kartoitus

Kun luot kartan ensimmäistä kertaa, seuraa DEEBOTia, jotta voit auttaa sitä pienten ongelmien kanssa. DEEBOT saattaa esimerkiksi juuttua huonekalujen alle. Katso seuraavat ratkaisut:

- 1 Nosta matalia huonekaluja ylös mahdollisuuksien mukaan;
- 2 Peitä huonekalujen pohja;
- 3 Määritä virtuaalinen raja sovelluksen kautta.

2. Puhdistuksen aloittaminen

• Lakaistessaan ja mopatessaan DEEBOT tunnistaa lattian tyyppin ja nostaa moppauspehmusteet automaattisesti, kun se kohtaa maton, ilman että moppauspehmustetta tai sen levyä tarvitsee irrottaa käsin. Älä käytä DEEBOTia takkuisilla matoilla tai matolla, jonka kuidut ovat yli 10 mm pitkiä. On suositeltavaa taittaa karvaiset matot, joiden kuidut ovat yli 10 mm pitkiä, puhdistuksen ajaksi tai määrittää pörröisen maton alueelle sisäänpääsykielto asettamalla ECOVACS HOME -sovelluksessa virtuaalinen raja.

Varmista ennen ensimmäistä puhdistusta, että DEEBOT on lataustelakassa ja ladattu täyteen. Käynnistä DEEBOT painamalla . Voit käynnistää sen myös käyttämällä ECOVACS HOME -sovellusta.



Huom:

- Pestävän moppauspehmusteen käyttöiän pidentämiseksi älä irrota sitä toistuvasti.
- Älä naarmuta moppauspehmusteen levyjä rievulla tai muilla esineillä.
- Vaihda moppauspehmusteet ajoissa ECOVACS HOME -sovelluksen ohjeiden mukaisesti. Tutustu muihin lisävarusteisiin ECOVACS HOME -sovelluksessa tai osoitteessa <https://www.ecovacs.com>.

3. Tauko

Keskeytä DEEBOTin toiminta painamalla sen -painiketta. Voit keskeyttää DEEBOTin toiminnan myös käyttämällä ECOVACS HOME -sovellusta.

4. Herää

Hetken tauon jälkeen kaikki DEEBOTin merkkivalot sammuvat. Herätä DEEBOT painamalla .

5. Takaisin telakkaan

Käytä ECOVACS HOME -sovellusta DEEBOTin kutsumiseen tai paina ja pidä painettuna DEEBOTin -painiketta 3 sekuntia, niin DEEBOT voi palata lataustelakkaan.

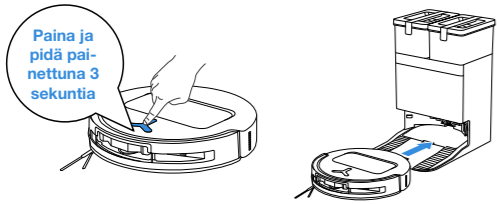

6. Syvä lepotila

DEEBOT siirtyy syvään lepotilaan akun suojaamiseksi, jos se on poissa telakasta noin 10 tuntia. Herätä DEEBOT kytkemällä virta pois päältä ja takaisin päälle.

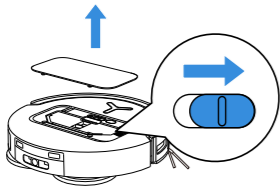

Määräaikaishuolto

1 Huoltoväli

Jotta DEEBOT toimisi mahdollisimman tehokkaasti, suorita huolto ja vaihda osia seuraavin väliajoin:

Osa	Huoltoväli	Vaihtoväli
Pestävä moppauspehmuste	/	1–2 kuukauden välein
Pölypussi	/	Kun sovellus pyytää sitä
Sivuharja	2 viikon välein	3–6 kuukauden välein
Pääharja	1 viikon välein	6–12 kuukauden välein
Suodatin	1 viikon välein	3–6 kuukauden välein
Rakenteellinen valoanturi Yleispyörä Putoamisenestoanturit Puskuri DEEBOTin latauskontaktit OMNI-aseman latauskontaktit d-ToF LiDAR -moduuli AIVI-kamera	1 kuukauden välein	/
Puhdasvesisäiliö	Kolmen kuukauden välein	/
Likavesisäiliö	1 kuukauden välein	/
Pölypussisäiliö	1 kuukauden välein	/
Telakan runko ja pohja	1 kuukauden välein	/

Huomautus: Tutustu muihin lisävarusteisiin ECOVACS HOME -sovelluksessa tai osoitteessa <https://www.ecovacs.com>.

2 Pölysäiliö

1. Avaa pölysäiliön kansi ja tyhjennä pölylaatikko.

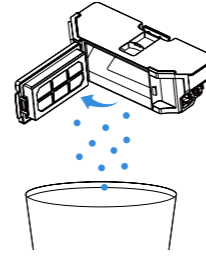

2. Avaa suodatinverkko ja irrota suodatin.

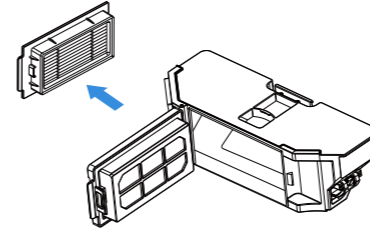

3. Poista pöly suodatinverkon kummaltakin puolelta.

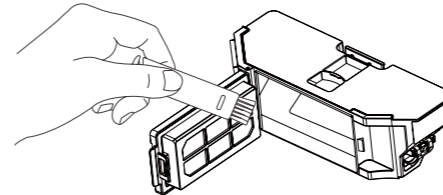

4. Huuhtele pölysäiliö ja suodatin vedellä ja ravista vesipisarat pois.

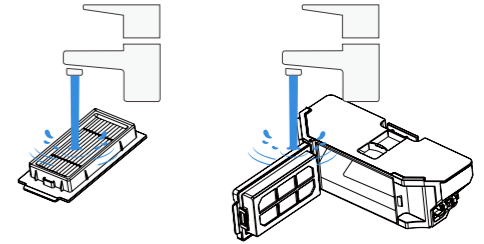

Huom:

- Huuhtele puhtaalla vedellä kuvan mukaisesti.
- Älä harjaa tai hankaa suodatinelementtiä käsin.

5. Kuivaa ilmassa

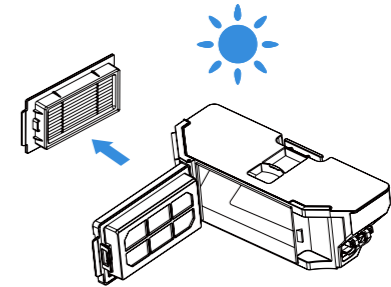

Huomautus: Varmista ennen käyttöä, että suodatinelementti on täysin kuiva. ECOVACS DEEBOT -suodattimen vaihto- ja puhdistustyökalut kannattaa ostaa ECOVACS HOME -sovelluksesta tai osoitteesta <https://www.ecovacs.com>

3 Pääharja ja sivuharja

Puhdista pääharja

1. Avaa pääharjan suojus.

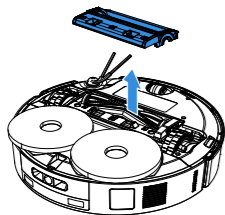

2. Ota pääharja ulos ja puhdista se.

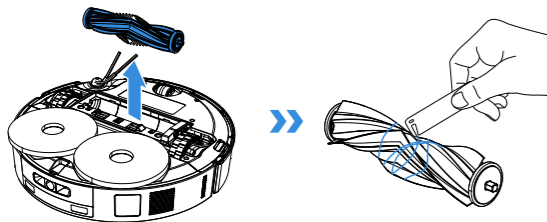

3. Ota kampahampaat ulos ja puhdista ne.

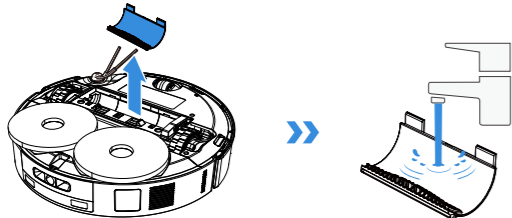

4. Asenna kampahampaat, pääharja ja pääharjan suojus

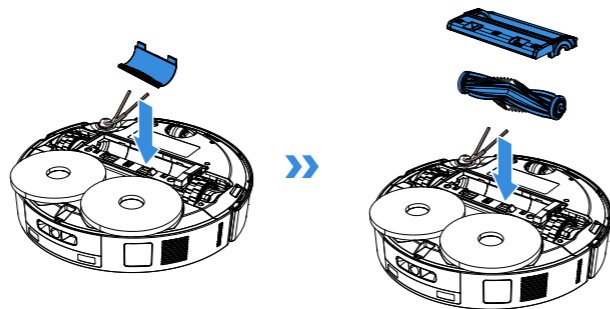

Puhdista sivuharja

1. Irrota ja puhdista sivuharja.

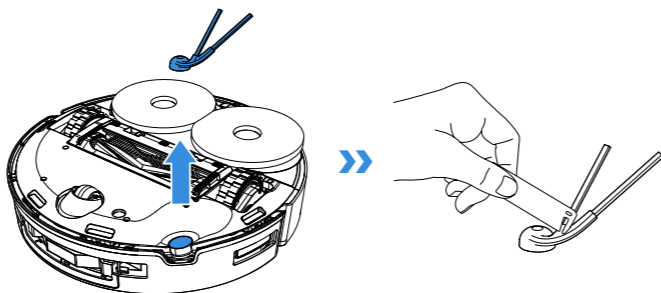

Huomautus: Tutustu muihin lisävarusteisiin ECOVACS HOME -sovelluksessa tai osoitteessa <https://www.ecovacs.com>.

4 Muut osat

Puhdista anturin linssi

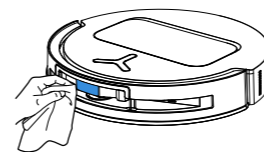

Puhdista puskuri

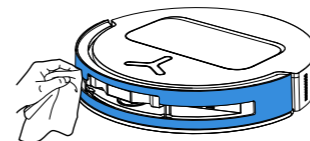

Huomautus: Käytä kuivaa liinaa anturin linssin ja puskurin puhdistamiseen. Älä käytä märkää liinaa, jotta vesi ei vahingoita laitetta.

Puhdista d-ToF LiDAR -moduuli

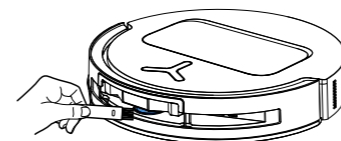

Huomautus: Kun puhdistat LiDAR-moduulia, käännä tutkan lasilinssi eteenpäin ja pyyhi se varovasti pienellä harjalla.

Puhdista latauskontaktit

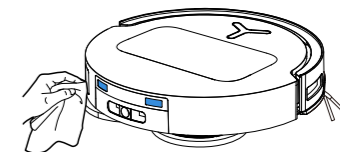

Huom: Latauskontakteissa on herkkiä elektronisia komponentteja. Käytä puhdistukseen kuivaa liinaa; älä käytä märkää liinaa, jotta vettä ei pääse sisään.

Puhdista reuna-anturi

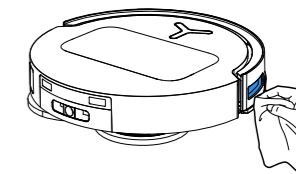

Puhdista putoamisenestoanturit

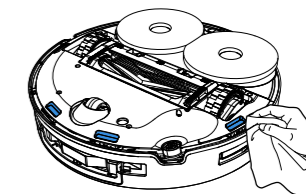

Huomautus: Käytä kuivaa liinaa anturin linssin ja puskurin puhdistamiseen. Älä käytä märkää liinaa, jotta vesi ei vahingoita laitetta.

Puhdista yleispyörä

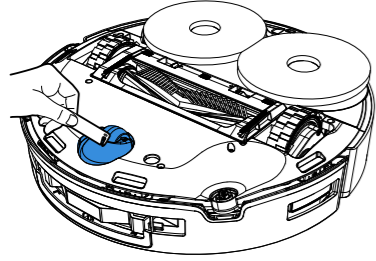

Puhdista ajopyörät

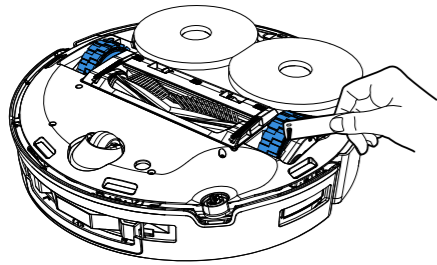

5 Mopin pesualusta

1. Ota mopin pesualusta ja aseman kaltevuuden pohjaa pois ja puhdista ne.

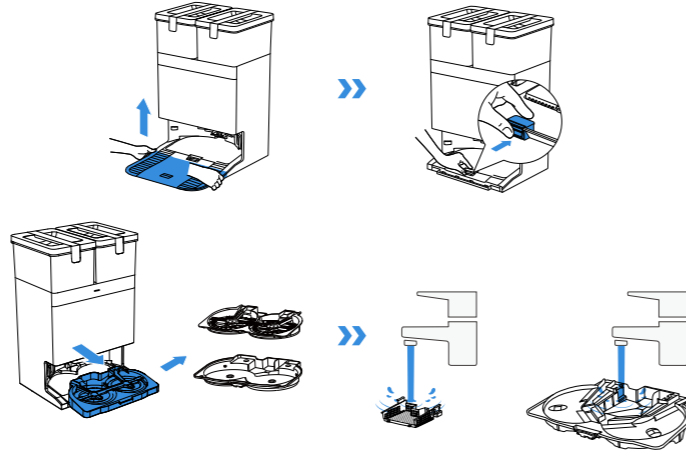

2. Asenna mopinpesualusta ja telakan kaltevuuden pohja.

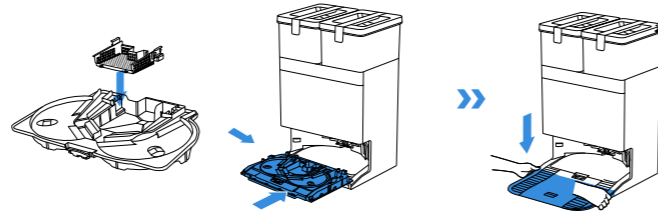

Huomautus: Varmista, että asennus on tehty oikein, jotta se ei vaikuta laitteen normaaliin toimintaan.

6 Pölypussi

1. Hävitä pölypussi

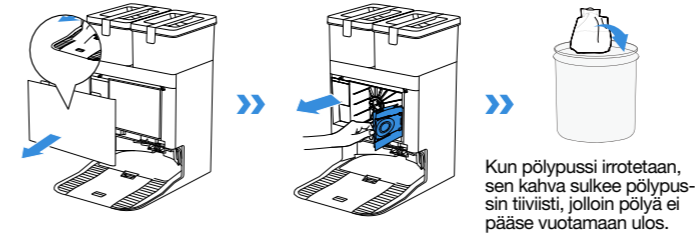

2. Pyyhi pölypussisäiliö kuivalla liinalla ja asenna sitten uusi pölypussi.

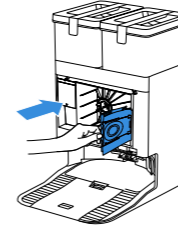

3. Aseta pölypussisäiliön kansi takaisin paikalleen ja paina se tiukasti kiinni.

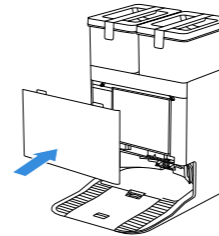

7 Virran katkaiseminen ja varastointi

Jos DEEBOTia ei käytetä pitkään aikaan, lataa se täyteen ja sammuta se ennen varastointia. Lataa se uudelleen 1,5 kuukauden välein, jotta akku ei purkaudu liikaa.

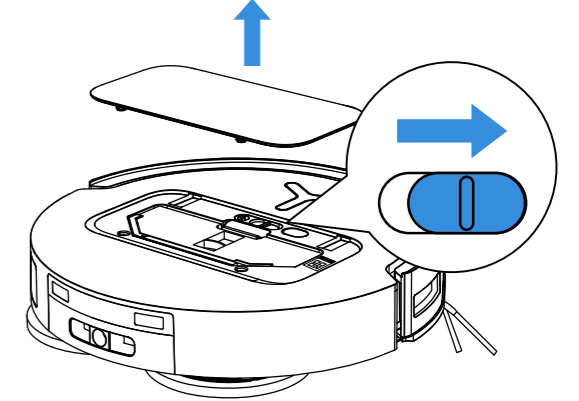

! Huomaa, että DEEBOTia ei voi ladata, kun sen virta on katkaistu.

- Puhdistuksen jälkeen DEEBOT kannattaa pitää päällä ja latauksessa, jotta se on valmis seuraavaa puhdistuskertaa varten
- Jos akku on ylipurkautunut tai sitä ei ole käytetty pitkään aikaan, DEEBOTia ei välttämättä voi ladata. Ota yhteyttä asiakaspalveluun saadaksesi apua. Älä pura laitetta itse.
- Jos tuotetta ei käytetä pitkään aikaan, pidä vesisäiliöt tyhjinä ja rullamoppi kuivana.

VIANMÄÄRITYS

Jos laitteen käytön aikana ilmenee jokin seuraavista tilanteista, katso ratkaisut alla olevasta taulukosta.

Nro	Toimintahäiriö	Mahdollinen syy	Ratkaisu
1	DEEBOT ei pysty muodostamaan yhteyttä ECOVACS HOME -sovellukseen.	Virheellinen Wi-Fi-käyttäjätunnus tai salasana syötetty.	Syötä oikea Wi-Fi-käyttäjätunnus ja salasana.
		DEEBOT ei ole kodin Wi-Fi-signaalin kuuluvuusalueella.	Varmista, että DEEBOT on kodin Wi-Fi-signaalin kuuluvuusalueella. Yritä pysyä mahdollisimman lähellä reititintä.
		DEEBOT ei ole konfigurointitilassa.	Siirry verkon asetustilaan painamalla Reset-painiketta. Jos se epäonnistuu, muodosta yhteys uudelleen ECOVACS HOME -sovelluksen ohjeiden mukaisesti.
		Wi-Fi-luettelossa ei ole kotiverkkoa.	1. Tarkista, sisältääkö Wi-Fi-nimi erikoismerkkejä. Älä käytä erikoismerkkejä kuten ! @#& % ^. 2. Tarkista Wi-Fi-valinta äläkä käytä 5 GHz:n verkkoa.
	Väärä sovellus on asennettu.	Skannaa QR-koodi DEEBOTista tai lataa ECOVACS HOME -sovellus sovelluskaupasta.	
2	Kartta kadonnut.	DEEBOTin siirtäminen puhdistuksen aikana voi aiheuttaa kartan katoamisen.	Palauta kartta siirtämällä DEEBOT takaisin telakkaan. Etsi tallennettu kartta ECOVACS HOME -sovelluksen Kartanhallinta-kohdasta ja palauta se napauttamalla Käytä tätä karttaa. Jos ongelma jatkuu, käynnistä kartoitus uudelleen.
3	Kodin karttaa ei voi luoda sovelluksessa.	DEEBOTin siirtäminen puhdistuksen aikana häiritsee sen paikannusta ja aiheuttaa paikannusvirheen.	Älä siirrä DEEBOTia puhdistuksen aikana.
		Automaattinen puhdistus ei pääty.	Varmista, että DEEBOT palaa automaattisesti OMNI-asemaan puhdistuksen jälkeen.
4	Sivuharja irtosi.	Sivuharjaa ei ole asennettu oikein.	Oikean asennuksen varmistamiseksi tarkista, että kuulet napsahduksen, kun asennat sivuharjan
Nro	Toimintahäiriö	Mahdollinen syy	Ratkaisu

5	Ei signaalia. DEEBOT ei voi palata OMNI-asemaan.	OMNI-asemaa ei ole sijoitettu oikein.	Aseta OMNI-asema oikein kohdan [DEEBOTin lataaminen] ohjeiden mukaisesti.
		OMNI-aseman virta on pois päältä tai asemaa on siirretty.	Tarkista, onko OMNI-asema kytketty virtalähteeseen. Älä siirrä OMNI-asemaa.
		DEEBOT ei aloittanut puhdistusta OMNI-asemasta.	On suositeltavaa, että DEEBOT aloittaa puhdistamisen OMNI-asemasta.
		Lataukseen paluun reitillä on este. Esimerkiksi ovi huoneeseen, jossa OMNI-asema sijaitsee, on suljettu.	Pidä lataukseen paluun reitti vapaana.
6	DEEBOT palaa telakkaan ennen puhdistuksen valmistumista.	Huone on liian suuri, ja DEEBOTin täytyy palata telakkaan lataukseen.	Ota automaattinen jatkaminen käyttöön. Saat lisätietoja sovelluksen ohjeista.
		Erittäin monimutkaisissa kodin pohjaratkaisuissa DEEBOTin puhdistustehokkuus saattaa heikentyä ja joitakin alueita ei välttämättä puhdisteta.	Siisti puhdistettava alue.
7	DEEBOTia ei voi ladata.	DEEBOTia ei ole kytketty päälle.	DEEBOTin virtakytkin täytyy kääntää asentoon "I" lataamista varten.
		DEEBOTin ja OMNI-aseman latauskontaktit eivät ole täysin kosketuksissa.	Varmista, että DEEBOT koskettaa kunnolla OMNI-aseman latauskontakteja.  -painikkeen ilmaisimen pitäisi vilkkua. Tarkista, ovatko DEEBOTin ja OMNI-aseman latauskontaktit likaiset, ja puhdista ne tarvittaessa kohdan [Säännöllinen huolto] ohjeiden mukaisesti.
		OMNI-asemaa ei ole kytketty virransyöttöön.	Varmista, että OMNI-asema on kytketty pistorasiaan.
		Telakan kaltevuuden pohjaa ei ole asennettu oikein.	Noudata kohdan [Pika-aloitus] ohjeita, jotta asennus onnistuu oikein.
Nro	Toimintahäiriö	Mahdollinen syy	Ratkaisu

8	DEEBOTista kuuluu kovaa ääntä puhdistuksen aikana.	Pääharja/sivuharja on takertunut, tai pölysäiliö/suodatin on tukkeutunut.	Pääharja, sivuharja, pölysäiliö, suodatin jne. kannattaa puhdistaa säännöllisesti.
		DEEBOT on Max-tilassa.	Vaihda Normaali-tilaan.
9	DEEBOT juuttuu työskentelyn aikana ja pysähtyy.	DEEBOT on imenyt jotain lattialta (sähköjohdot, verhot, maton hapsut tms.).	DEEBOT yrittää vapauttaa itsensä useilla eri tavoilla. Jos se ei onnistu, poista esteet käsin ja käynnistä uudelleen.
		DEEBOT saattaa juuttua huonekalujen alle, jos niiden vapaa tila on suunnilleen saman korkuinen kuin itse laite.	Aseta fyysinen este tai aseta virtuaalinen raja ECOVACS HOME -sovelluksen kautta.
		DEEBOT on juuttunut kapealle alueelle.	On suositeltavaa siistiä koti etukäteen, tukkia kapeat sisäänkäynnit manuaalisesti tai asettaa virtuaalisia rajoja ECOVACS HOME -sovelluksen kautta.
10	DEEBOT kulkee satunnaisesti reittiä, poikkeaa reitiltä, kulkee toistuvasti samojen kohtien yli tai jättää pieniä alueita puhdistamatta. (Jos DEEBOT jättää tilapäisesti suuren alueen puhdistamatta, se palaa automaattisesti varmistamaan, että alue puhdistetaan perusteellisesti, joten älä huoli. Joskus DEEBOT saattaa palata jo puhdistettuihin huoneisiin. Tämä ei välttämättä tarkoita puhdistuksen toistamista vaan yksinkertaisesti automaattista väliin jääneiden kohtien puhdistamista.)	Lattialla olevat esineet, kuten johdot ja tossut, vaikuttavat DEEBOTin normaaliin toimintaan.	Poista ennen puhdistusta mahdollisimman hyvin lattialla olevat johdot, tossut ja muut esineet. Jos puhdistuksen aikana alueita jää puhdistamatta, DEEBOT palaa niille varmistaakseen, että ne puhdistetaan huolellisesti. Älä häiritse laitteen toimintaa (esim. siirtämällä DEEBOTia tai estämällä sen reittiä).
		Ajopyörät voivat luistaa lattialla, kun DEEBOT kiipeää portaita, kynnyksiä ja oven listoja, mikä vaikuttaa sen kykyyn liikkua koko talon ympäristössä.	On suositeltavaa sulkea kyseisen alueen ovi ja puhdistaa alue erikseen. Puhdistuksen jälkeen DEEBOT palaa lähtöpaikkaansa. Ei syytä huoleen.
		Ajopyörien ja lattian välinen kitka voi olla pienempi vasta vahatuilla tai kiillotetuilla lattioilla sekä sileillä laatoilla.	Odoteta vahan kuivumista ennen puhdistamista.
		Kotiympäristöjen vaihtelevuuden vuoksi joitakin alueita ei voida puhdistaa.	On suositeltavaa siistiä koti etukäteen, jotta DEEBOT pääsee puhdistamaan sen.
Nro	Toimintahäiriö	Mahdollinen syy	Ratkaisu

11	Etäohjaus viivästyy.	DEEBOTin heikko Wi-Fi-signaali hidastaa videon lataamista.	DEEBOTia kannattaa käyttää alueella, jossa on hyvä Wi-Fi-signaali.
12	DEEBOT ei tyhjännä pölysäiliötä OMNI-asemaan palamiseen jälkeen.	Automaattista tyhjennystoimintoa ei ole otettu käyttöön ECOVACS HOME -sovelluksessa.	Ota automaattinen tyhjennystoiminto käyttöön ECOVACS HOME -sovelluksessa.
		OMNI-asemaan ei ole asennettu pölypussia.	Asenna pölypussi ja sulje pölypussisäiliö.
		DEEBOTin siirtäminen manuaalisesti takaisin telakkaan ei käynnistänyt automaattista tyhjennystoimintoa.	Puhdistuksen jälkeen DEEBOTin kannattaa antaa palata itse latausasemaan automaattista tyhjennystä ja lataamista varten. Älä siirrä sitä käsin.
		Älä häiritse -tilassa DEEBOT ei tyhjännä pölysäiliötä telakkaan palaamisen jälkeen.	Peruuta Älä häiritse -tila ECOVACS HOME -sovelluksessa tai käynnistä pölyn tyhjennys manuaalisesti.
13	Automaattinen tyhjennys epäonnistui.	Jos edellä mainitut mahdolliset syyt on suljettu pois, ongelma saattaa johtua OMNI-aseman viallisesta komponentista.	Ota yhteyttä myynnin jälkeiseen palveluun.
		OMNI-asema tunnistaa tyhjennystehon heikkenevän.	Vaihda pölypussi kohdan [Määräaikaishuolto] ohjeiden mukaisesti ja sulje pölypussisäiliö. Jos pölypussi ei ole täynnä, kun sovellus ilmoittaa asiasta, poista pölypussi ja asenna se uudelleen.
		Pölynpoistoportti on vieraiden esineiden tukkima.	Ota pölysäiliö pois ja poista vieraat esineet pölynpoistoportista.
Nro	Toimintahäiriö	Mahdollinen syy	Ratkaisu

14	Pölypussisäiliön sisäpuoli on likainen.	Pienhiukkasia kertyy pölypussisäiliön sisäpuolelle pölypussin kautta.	Puhdista pölypussisäiliön sisäpuoli.
		Pölypussi on rikki.	Tarkista ja vaihda pölypussi tarvittaessa.
15	DEEBOTin toiminnan aikana vuotaa pölyä.	Pölynpoistoportti on vieraiden esineiden tukkima.	Ota pölysäiliö pois ja poista vieraat esineet pölynpoistoportista.
16	Moppauspehmusteen levyt eivät pyöri.	Moppauspehmusteen levyjä ei ole asennettu oikein.	Asenna moppauspehmusteen levyt oikein. Paina moppauspehmustetta sen kiinnitysaukkoihin, kunnes kuulet napsahduksen.
		Moppauspehmusteen levyt ovat juuttuneet vieraan esineen vuoksi.	Poista esine.
17	DEEBOT ei vastaa OM-NI-aseman komentoihin.	DEEBOT ei ole telakan sisällä.	Varmista, että DEEBOT on telakan sisällä.
18	Ajopyörä on juuttunut.	Ajopyörä on takertunut tai juuttunut vieraiden esineiden takia.	Pyöritä ja paina ajopyöriä tarkistaaksesi ja poistaaksesi mahdolliset takertuneet tai juuttuneet vieraat esineet. Jos ongelma jatkuu, ota yhteyttä myynnin jälkeiseen palveluun.
Nro	Toimintahäiriö	Mahdollinen syy	Ratkaisu

19	Mopin pesualusta on täynnä vettä, eikä sitä voi tyhjentää. Ääni ilmoittaa, että mopin pesualusta on täynnä.	Likavesisäiliötä ei ole asennettu oikein.	Napauta likavesisäiliötä varmistaaksesi, että se on asennettu oikein.
		Likavesisäiliön tiivistystulppia ei ole asennettu oikein.	Varmista, että molemmat tiivistystulpat on asennettu oikein.
		OMNI-asema ei voi poistaa vettä normaalisti.	Noudata sovelluksen ohjeita tyhjentämisestä ja tarkista, voiko telakka tyhjentää veden normaalisti. Jos tyhjennys ei vielä onnistu, tarkista ja poista mahdolliset vieraat esineet likavesisäiliön ja telakan välistä.
		Mopin pesualustan imuaukko on tukkeutunut.	Varmista, ettei mopin pesualustan imuaukossa ole vieraita esineitä.
		Mopin pesualustan irrotettava pohja tai kaavinlevy on likainen.	Poista mopin pesualustan irrotettava pohja ja kaavinlevy ja huuhtelee ne puhtaalla vedellä.
		Jos vettä ei virtaa mopin pesualustan pohjaan, tarkista, onko kelluva pallo juuttunut eikä pääse putoamaan takaisin.	Poista mopin pesualusta ja aseta kelluva pallo alkuperäiseen asentoonsa.
Jos äänivaroitus jatkuu.	Sammuta telakka ja käynnistä se uudelleen. Jos ongelma jatkuu, ota yhteyttä myynnin jälkeiseen palveluun.		

Jos ongelma jatkuu, ota yhteyttä myynnin jälkeiseen palveluun.

Tekniset tiedot

Tuotteen malli	DEX69/DDX47
Nimellissyöttö	20 V === 2 A
Latausaika	Noin 4,0 tuntia
Telakkamalli automaattisella mopin pesulla ja automaattisella tyhjennyksellä	CH2453L/CH2453M
Nimellissyöttö	220–240 V ~ 50–60 Hz
Nimellisteho	20 V === 2 A
Nimellinen syöttövirta (lataus)	0,5 A
Teho (tyhjennys)	650 W
Teho (kuumavesimopin pesu)	150W
DEEBOTin mitat (leveys x syvyys x korkeus)	352,7 x 351,6 x 81 mm
Telakan mitat (leveys x syvyys x korkeus)	350 x 477 x 533 mm alustan kanssa; 350 x 294 x 533 mm ilman alustaa;

Langattoman moduulin lähtöteho on alle 100 mW.

Huom: Teknisiä ja suunnittelua koskevia erittelyjä voidaan muuttaa tuotteen jatkuvan parantamisen vuoksi.

Tutustu muihin tarvikkeisiin osoitteessa <https://www.ecovacs.com>.

Tuotevaatimusten (toiminnallisuus ja käyttökokemus) perusteella tuotteissamme käytetään muuta kuin erittäin vähän virtaa kuluttavaa laitearkkitehtuuria, joten niissä ei ole pois päältä -tilaa eikä valmiustilaa. Kun kone on ladattu täyteen, se siirtyy verkkovalmiustilaan 20 minuutin kuluessa. Verkkovalmiustilan virrankulutus on 1,4 W.

Hanki täydellinen käyttöopas

Skannaa QR-koodi ja lataa käyttöohje mobiilikameraa käyttämällä.

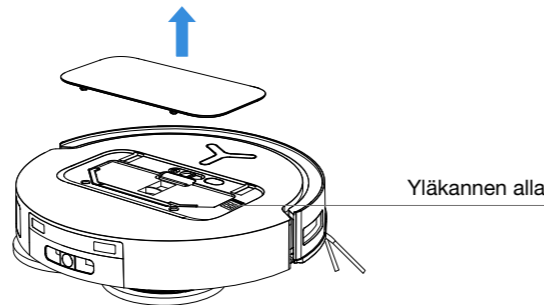

ÖNEMLİ GÜVENLİK TALİMATLARI

ÖNEMLİ GÜVENLİK TALİMATLARI

Elektrikli bir Cihaz kullanırken, aşağıdakiler de dahil olmak üzere temel önlemlere her zaman uyulmalıdır:

BU CİHAZI KULLANMADAN ÖNCE TÛM TALİMATLARI OKUYUN BU TALİMATLARI SAKLAYIN

1. Bu Cihaz, Cihazın güvenli bir şekilde kullanımı konusunda gözetim veya talimat verilmesi ve içerdiği tehlikelerin anlaşılması halinde 8 yaş ve üzeri çocuklar ve fiziksel, duyuşsal veya zihinsel yetenekleri azalmış veya deneyim ve bilgi eksikliği olan kişiler tarafından kullanılabilir. Çocuklar Cihaz ile oynamamalıdır. Temizlik ve kullanıcı bakımı gözetim altında olmaksızın çocuklar tarafından yapılmamalıdır.
2. Temizlenecek alanı boşaltın. Cihazın dolana bileceği elektrik kablolarını ve küçük nesnelere zeminden kaldırın.
3. Halı püsküllerini halının altına sıkıştırın ve perde, masa örtüsü gibi eşyaları yerden kaldırın.

4. Temizlik alanında basamak veya merdiven nedeniyle düşülebilecek bir yer olması durumunda, Cihazı kenardan düşmeden basamağı algılayabilmesi için çalıştırılmalıdır. Ünitenin kenarlardan düşmesini önlemek üzere kenarlara fiziksel bariyerler yerleştirilmesi gerekebilir. Fiziksel bariyerin takılma tehlikesi yaratmadığından emin olun.
5. Yalnızca bu kılavuzda tarif edildiği şekilde kullanın. Yalnızca üretici tarafından önerilen veya satılan aparatları kullanın.
6. YALNIZCA EV İÇİ kullanım içindir. Cihazı dış mekanlarda, ticari veya endüstriyel ortamlarda kullanmayın.
7. Toz haznesi ve/veya filtreler takılı olmadan kullanmayın.
8. Toz Haznesini çıkarmadan önce Güç Anahtarını KAPALI konuma getirin.
9. Cihazı yanan mumların veya kırılabilir nesnelere bulunduğu bir alanda çalıştırmayın.
10. Saçınızı, yere sarkan giysilerinizi, parmaklarınızı ve vücudunuzun tüm kısımlarını açıklıklarından ve hareketli parçalarından uzak tutun.
11. Cihazı bir bebeğin veya çocuğun uyuduğu bir

- odada çalıştırmayın.
12. Cihazı ıslak yüzeylerde veya su birikintisi olan yüzeylerde kullanmayın.
 13. Cihazın taş, büyük kağıt parçaları veya Cihazı tıkayabilecek herhangi bir nesne gibi büyük nesnelere toplamasına izin vermeyin.
 14. Cihazı benzin, yazıcı veya fotokopi toneri gibi yanıcı veya parlayıcı maddeleri toplamak için veya bunların bulunabileceği alanlarda kullanmayın.
 15. Cihazı, sigara, kibrit, sıcak kül veya yangına neden olabilecek herhangi bir şey gibi yanan veya dumanı tüten herhangi bir şeyi toplamak için kullanmayın.
 16. Emiş ağızına herhangi bir cisim sokmayın. Emiş ağızı tıkalı ise Cihazı kullanmayın. Emiş ağızını toz, tüy, saç veya hava akışını azaltabilecek herhangi bir şeyden uzak tutun.
 17. Güç kablosu hasarlı ise tehlikeyi önlemek için üretici veya servis temsilcisi tarafından değiştirilmesi gerekir.
 18. Cihazı temizlemeden veya bakımını yapmadan önce güç anahtarını KAPALI konuma getirin.
 19. CH2453L/CH2453M için uygun lityum pil

- tipi Maksimum 8 hücre, maksimum nominal voltaj DC 14,4 V, nominal kapasite 5.800 mAh/4.800mAh'dir. Pil, Cihaz atılmadan önce yerel yasa ve yönetmeliklere uygun şekilde çıkarılmalı ve atılmalıdır.
20. Lütfen kullanılmış pilleri yerel yasa ve yönetmeliklere uygun şekilde bertaraf edin.
 21. Ciddi şekilde hasarlı olsa bile Cihazı yakmayın. Piller yangında patlayabilir.
 22. Cihaz, bu Kullanım Kılavuzunda yer alan talimatlara uygun şekilde kullanılmalıdır. Ecovacs Home Service Robotics, uygunsuz kullanımdan kaynaklanan herhangi bir hasar veya yaralanmadan sorumlu tutulamaz.
 23. Robot, yalnızca uzman kişiler tarafından değiştirilebilir piller içerir. Robotun pilini değiştirmek için lütfen Müşteri Hizmetleri ile irtibata geçin.
 24. Lütfen güç kaynağınızın voltajının OMNI İstasyonunda belirtilen güç voltajıyla uyumlu olduğundan emin olun.
 25. Yalnızca üretici tarafından Cihaz ile birlikte verilen orijinal şarj edilebilir pili ve OMNI İstasyonunu kullanın. Şarj edilemez pillerin kullanılması yasaktır.
 26. Güç kablosuna hasar vermemeye dikkat

- edin. Cihazı veya OMNI İstasyonunu güç kablosundan çekmeyin veya taşımayın, güç kablosunu tutamak olarak kullanmayın, güç kablosunun üzerine kapı kapatmayın veya güç kablosunu keskin kenarlardan veya köşelerden çekmeyin. Cihazı güç kablosunun üzerinden geçirmeyin. Güç kablosunu sıcak yüzeylerden uzak tutun.
27. OMNI İstasyonunu hasarlı ise kullanmayın. Güç kaynağı hasarlı veya arızalı ise tamir edilmemeli ve artık kullanılmamalıdır.
 28. Cihazı hasarlı güç kablosu veya prizle kullanmayın. Cihazı veya OMNI İstasyonunu düzgün çalışmıyorsa, düşürülmüşse, hasarlıysa, açık havada bırakılmışsa veya suyla temas etmişse kullanmayın. Tehlikeyi önlemek için mutlaka üretici veya servis temsilcisi tarafından tamir edilmesi gerekmektedir.
 29. OMNI İstasyonunun temizliği veya bakımı yapılmadan önce fişinin prizden çekilmesi gerekmektedir.
 30. Cihazın bertaraf edilmesi için pilini çıkarmadan önce Cihazı OMNI İstasyonundan çıkarın ve cihazın güç anahtarını KAPALI konuma getirin.

31. OMNI İstasyonunu uzun süre kullanmayacağı zaman lütfen fişini çekin.
 32. Robot uzun süre kullanılmıyorsa, saklama için robotu KAPALI konuma getirin ve OMNI İstasyonunun fişini çekin.
 33. UYARI-Temiz su deposuna sadece temiz su koyun.
 - 34. UYARI:** Pili şarj etmek amacıyla yalnızca Cihazla birlikte verilen çıkarılabilir besleme ünitesi CH2453L/CH2453M'yı kullanın. RF maruziyet gerekliliklerini karşılamak için, cihaz çalışırken cihaz ile kişiler arasında 20 cm veya daha fazla bir ayırım mesafesi korunmalıdır. Uygunluğun sağlanması için bu mesafeden daha yakın mesafede çalıştırma yapılması önerilmemektedir. Bu verici için kullanılan anten, başka hiçbir anten veya vericiyle birlikte konumlandırılmamalıdır.
- Cihaz Güncellemesi**
- Genellikle bazı cihazlar iki ayda bir güncellenir, ancak her zaman bu kadar spesifik olmayabilir. Özellikle satışa sunulmasının üzerinden üç yıldan fazla zaman geçmiş olan bazı cihazlar, yalnızca kritik bir güvenlik açığı bulunup giderilirse güncellenecektir.

	Dikkat: sıcak yüzey
	Kısa devreye dayanıklı güvenliyalıtım transformatörü
	Anahtarlama modlu güç kaynağı
	Sadece iç mekanda kullanım içindir
	Doğru akım
	Alternatif akım
	Şarj etmeden önce talimatları okuyun.
	Şarj etme portunun polaritesi
	Zaman gecikmeli minyatür sigorta bağlantısı

Uzaktan gözetleme, yalnızca salt kişisel koruma ve tek kontrol amacıyla kamuya açık olmayan, özel mülkiyete ait yerlerin mutlak özel kullanımına yöneliktir. Kullanım durumunda yerel veri koruma esaslı yasal yükümlülüklerin lütfen bilincinde olun. Kamuya açık yerlerde, özellikle gizlice ve/veya işveren tarafından haklı sebepler olmaksızın gözetim yapılamaz. Bu tür haksız kullanımların riski ve sorumluluğu yalnızca kullanıcıya aittir.

Avrupa Birliği Uygunluk Beyanı Atık Elektrikli ve Elektronik Ekipman Kullanıcıları İçin Bertaraf Bilgileri



Ürün veya ambalajı üzerindeki bu sembol, kullanılmış elektrikli ve elektronik ürünlerin ayrıştırılmamış belediye atıklarıyla karıştırılmaması gerektiğini belirtir. Uygun bir işlem için atık ekipmanlarınızı belirlenen toplama noktalarına geri götürerek bertaraf etmek sizin sorumluluğunuzdadır.

Bu ürünün doğru şekilde bertaraf edilmesi değerli kaynakların korunmasına yardımcı olacak ve uygun-suz atık yönetimi nedeniyle insan sağlığı ve çevre üzerinde oluşabilecek olası olumsuz etkilerin önlenmesine yardımcı olacaktır.

Kullanılmış cihazınızı iade etmek için lütfen iade ve toplama sistemlerini kullanın veya ürünü satın aldığınız perakendeciyle ücretsiz bir şekilde iletişime geçin. En yakınınızdaki belirlenmiş toplama noktası hakkında daha fazla bilgi için lütfen yerel yetkilileriyle iletişime geçin.

Bu atıkların yanlış bertaraf edilmesi durumunda, ulusal mevzuatınıza göre cezalar uygulanabilir.

Kullanılmış pillerin Kullanıcıları için Bertaraf hakkında bilgiler



Bu sembol, kullanım ömürleri sona eren pil ve akümülatörlerin, ayrıştırılmamış belediye atıklarıyla karıştırılmaması gerektiği anlamına gelir. Katılımınız, pil ve akümülatörlerin çevre ve insan sağlığı üzerindeki etkilerini en aza indirme çabasının önemli bir parçasıdır. Uygun geri dönüşüm için bu ürünü veya içerdiği pilleri veya akümülatörleri tedarikçinize veya belirlenmiş bir toplama noktasına ücretsiz olarak iade edebilirsiniz.

Bu ürünün doğru şekilde bertaraf edilmesi değerli kaynakların korunmasına yardımcı olacak ve uygun-suz atık yönetimi nedeniyle insan sağlığı ve çevre üzerinde oluşabilecek olası olumsuz etkilerin önlenmesine yardımcı olacaktır.

Bu atıkların yanlış bertarafı durumunda ulusal mevzuatınıza göre cezalar uygulanabilir.

Atık pil ve akümülatörler için ayrı toplama sistemleri mevcuttur.

Lütfen pil ve akümülatörlerinizi yerel atık toplama/geri dönüşüm merkezlerinde doğru şekilde bertaraf edin.

Belirli tehlikeli maddelerin kullanımının kısıtlanması (RoHS) Direktifi

Ecovacs Home Service Robotics Co., Ltd., parçalar (kablolar, kordonlar vb.) dahil olmak üzere tüm ürünün RoHS Direktifi 2011/65/EU ve elektrikli ve elektronik ekipmanlarda belirli tehlikeli maddelerin kullanımının kısıtlanması hakkındaki Değişiklik Komisyonu Delege Direktifi (AB) 2015/863'ün gerekliliklerini karşıladığını beyan eder ("RoHS yeniden düzenlemesi" veya "RoHS 2.0").

Radyo Ekipmanı Direktifi

Ecovacs Home Service Robotics Co., Ltd. bu bölümde listelenen ürünün Radyo Ekipmanı Direktifi 2014/53/EU'nun temel gerekliliklerine ve diğer ilgili hükümlerine uygun olduğunu beyan eder.

Avrupa Yetkili Temsilcisi:



ECOVACS Europe GmbH
Holzstrasse 2 | D-40221 Düsseldorf | Almanya

Ecovacs Home Service Robotics Co., Ltd., ürünün RoHS Direktifi 2011/65/EU ve Değişiklik Komisyonu Delege Direktifi (AB) 2015/863 ve Radyo Ekipmanı Direktifi 2014/53/EU'nun temel gerekliliklerine ve diğer ilgili hükümlerine uygun olduğunu beyan eder. Uygunluk beyanını aşağıdaki adresten görebilirsiniz: <https://www.ecovacs.com/global/compliance>.

PAKET BİLEŞENLERİ

1 Paket İçeriği

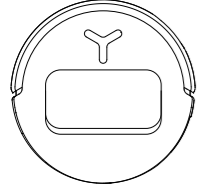

DEEBOT

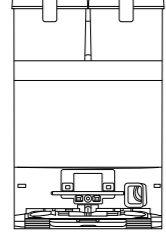

OMNI İstasyonu
(dahili toz torbası ile)

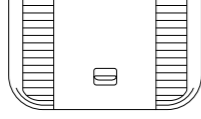

Taban



Yan Fırça

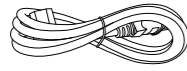

Güç Kablosu



Kullanım Kılavuzu

2 Bileşenler

1. DEEBOT Önden Görünüm

DEEBOT üzerindeki düğmeler

Basın: Başlat/Duraklat arasında geçiş yapın
3 saniye basılı tutun: İstasyona geri döndürün

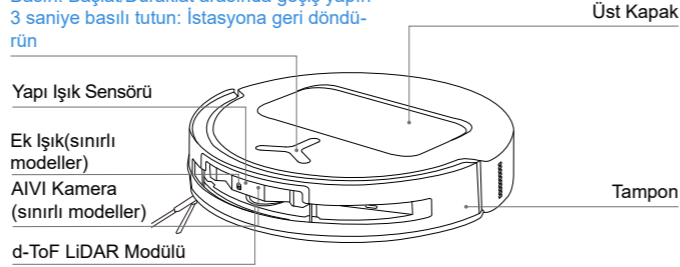

2. DEEBOT Alttan Görünüm

Düşme Önleyici Sensörler

Yan Fırça

Halı Algılama Sensörü

Fırça Serbest Bırakma Düğmesi

Paspas Pedi Grubu Montaj Yuvaları

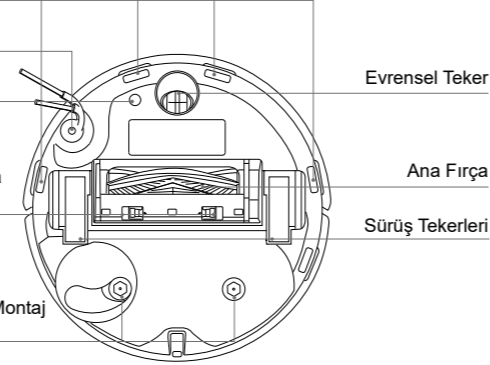

3. DEEBOT'un içinde (üst kapağın altında)

RESET Düğmesi

Ağ Kurulumu: Reset düğmesine bir kez basın; sesli uyarı sizi ağ kurulum süreci boyunca yönlendirecektir.

Fabrika Ayarlarına Sıfırlama: Reset düğmesini 5 saniye basılı tutun. Sesli uyarı duyduktan sonra, başlangıç müziği çalacak ve DEEBOT fabrika ayarlarına geri dönecektir. Lütfen dikkatli kullanın.

Wi-Fi Durum Göstergesi/
RESET Düğmesi

Güç Anahtarı
"I" = AÇIK
"O" = KAPALI

Şarj Bağlantıları

Su Doldurma Portu

4. Paspas Pedi Grubu

Paspas Pedi Plakaları

Yıkanebilir Paspas Pedleri

5. Toz Kutusu

Filtre

Birincil Filtre

Toz Bertaraf Portu

Toz Kutusu Mandalı

6. OMNI İstasyonu Önden Görünüm

Kirli Su Tankı

Temiz Su Tankı

Toz Toplama Kabini
OMNI İstasyonunda-
ki Şarj Bağlantıları

Paspas Yıkama Tepsisi

Not:

- DEEBOT şarj olmazsa, lütfen Şarj bağlantılarını temiz ve kuru bir bezle silin.

7. Toz Torbası

Toz Torbası Sapı

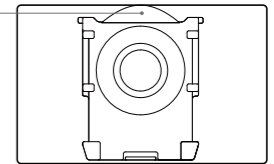

8. OMNI İstasyonu Arkadan Görünüm

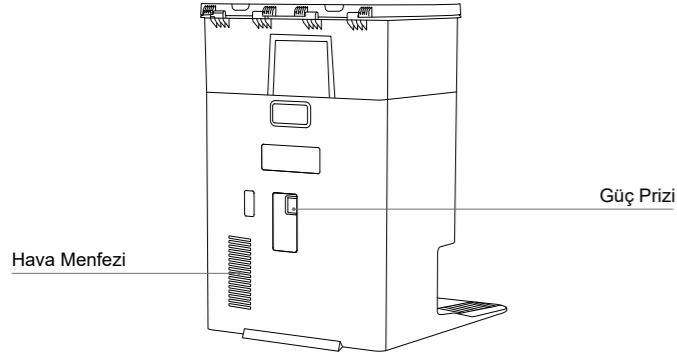

9. Sensöre Genel Bakış

Bileşenler	Fonksiyonel Tanım
d-ToF LiDAR Modülü	DEEBOT, yayılan lazer ışığının sensörlere geri yansıtılması için gereken uçuş süresini ölçerek çevredeki nesnelere olan mesafeyi hesaplamak için lazerler kullanır. DEEBOT, belirli bir ortamda hareket ederken, çevresindeki engellerin konumlarını belirler ve çalıştığı mekânsal ortamın bir haritasını oluşturur. Algılama aralığı 10 m'dir.
Yapı Işık Sensörü	Sensör kızılötesi ışınlar yayar ve yolundaki engellerden geri yansıyan ışığı alır. Ardından, benzer üçgenler kullanarak engelle olan mesafeyi hesaplar. Sensör yakınında bir engel algılandığında, DEEBOT otomatik olarak yön değiştirerek engelin etrafından dolaşır. Algılama aralığı 0,4 m'dir.

Düşme Önleyici Sensörler	DEEBOT'un alt kısmına monte edilmiş bir kızılötesi sensör, robotun tabanı ile zemin arasındaki mesafeyi izler. Önde bir aşağı doğru basamak algılandığında (örneğin, beyaz yüzeylerde >55 mm, siyah yüzeylerde >30 mm) ve sensör okuması önceden belirlenmiş bir eşik değeri aştığında, DEEBOT ilerlemeyi durdurur ve düşmeyi önleyici işlevi etkinleştirir.
Halı Sensörü	Sensör, ultrasonik bir prob aracılığıyla 300 kHz ultrasonik dalgalar yayar. Halı ultrasonik enerjiyi emer, bu nedenle yankılanan enerji önceden belirlenmiş bir eşik değerin altında ise, DEEBOT halının varlığını algılar. ECOVACS laboratuvar testlerinde, sistem piyasadaki 50'den fazla halı türünü tanımlayabilmektedir.
Çarpışma Önleyici Sensör	Optik Bağlayıcı Anahtar prensibi ile çalışan DEEBOT, çarpışmadan önce engellerden kaçınacaktır.
Kenar Sensörü	DEEBOT, DEEBOT ile yanındaki nesnelere arasındaki mesafeyi tespit etmek için doğrusal lazer kullanır. Sağ tarafta bir duvar veya engel olduğunda, DEEBOT tamamlanmamış temizliği önlemek ve çarpışmalardan kaçınmak için kenar izleme hareketi gerçekleştirir.
AIVI Kamera	Yapay zeka destekli bir kamera, çevredeki ortamın görüntülerini yakalar; *Bu, video kaydı yapılmasına ve mikrofonla etkileşim yoluyla uzaktan video görüşmesi gerçekleştirilmesine olanak tanır. (sınırlı modeller)

Kullanım

1 Temizlik Öncesi Notlar

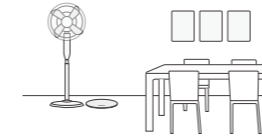

Temizlenecek Alanı Düzenleyin

Mümkün olan maksimum temizlik alanı için, DEEBOT'u kullanmadan önce masa, sandalye ve ayaklı vantilatör gibi mobilyaları uygun yerlerine koyun ve tartı gibi alçakta duran eşyaları kaldırın.



Temizlik verimliliğini artırmak için kablolar, giysiler ve terlikler dahil olmak üzere eşyaları zeminden kaldırın.

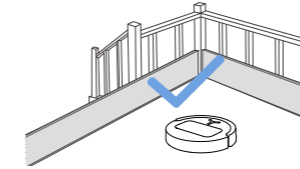

DEEBOT'un Düşmesini Önleyin

DEEBOT'un kenardan düşmesini önlemek için, merdivenler ve basamaklar gibi bir düşüş noktasının kenarına fiziksel bir bariyer yerleştirin.



Ürünü püsküllü kenarları olan bir halı üzerinde kullanmadan önce, lütfen püskülleri halının altına katlayın.



Kapıları Açın ve DEEBOT'un Keşfetmesine Yardımcı Olun

DEEBOT'un evinizi tamamen keşfetmesine ve ilk kullanımında bir harita oluşturmaya yardımcı olmak için tüm oda kapılarını açın.



Robotun temizlenecek alanı tanımlamasını engelleyebileceğinden, DEEBOT'un önünde, eşiklerde veya dar geçitlerde durmayın.

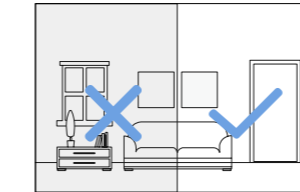

Yeterli Aydınlatma Sağlayın

DEEBOT'un AIVI kamerasının ayakkabılar, çoraplar ve kablolar gibi engellerden doğru bir şekilde kaçınmasını desteklemek için tüm temizlik alanlarının iyi aydınlatıldığını emin olun.



DEEBOT'un görüşünün netliğini sağlayın ve AIVI kamera lensinin çizilmesini veya parmak izleri veya yağlı lekeler ile kirlenmesini önleyin. Kamerayı silmek için temizlik maddeleri, deterjanlar veya spreyler yerine temiz, yumuşak bir bez kullanın.

2 Hızlı Başlangıç

Cihazı kullanmadan önce tüm koruyucu malzemeleri çıkarın.

1. DEEBOT ve OMNI İstasyonu Kurulumu

"Klik" sesi, kurulumun doğru yapıldığını belirtir.

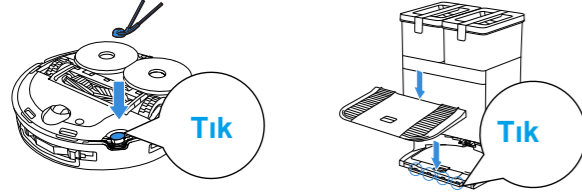

2. Güç Kaynağına Bağlanma ve İstasyonu Yerleştirme

OMNI İstasyonunu düz, sert bir yüzeyde bir duvara yaslayın. Sol veya sağ tarafta 0,05 m ve ön tarafta 0,8 m mesafeden daha yakın bir yere herhangi bir nesne yerleştirmeyin.

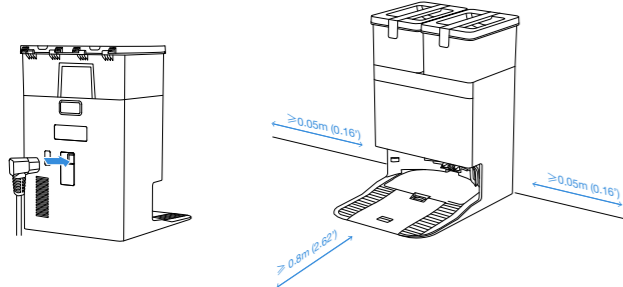

Not:

- OMNI İstasyonunun yakınında ayna veya yansıtıcı süpürge hatları gibi yansıtıcı nesnelere varsa, bu tür nesnelere alt 14 cm'lik kısmı örtülmelidir.
- OMNI İstasyonunu doğrudan güneş ışığına maruz bırakmayın.
- Daha iyi bir kullanıcı deneyimi için, güçlü Wi-Fi sinyali olan bir yere yerleştirilmesi önerilir.

3 Temiz Su Tankını Doldurun

Temiz su tankını çıkarın, tank kapağını açın ve tankı maksimum su seviyesi çizgisine kadar suyla doldurun. Doldurduktan sonra tank kapağını kapatın ve temiz su tankını tekrar istasyona takın.

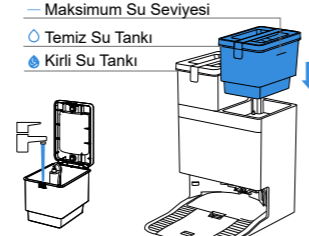

Not:

- Yerine yerleştirmeden önce tankın yüzeyindeki suyu silmek için temiz, kuru bir bez kullanın.
- Kullanmadan önce, normal çalışmayı etkilememesi için temiz su tankı ve kirli su tankı kapaklarının kilittirildiğinden emin olun.
- Su tanklarındaki su izleri işlev testinden kaynaklanmaktadır. Performansı etkilemezler.

4 Temizleme Solüsyonunu Ekleyin

Otomatik yeniden doldurma özelliğine sahip istasyonlar için (belirli modellerde), lütfen solüsyonu aşağıdaki şekilde ekleyin:

1. Toz toplama kabini kapağını çıkarın, temizleme solüsyonu haznesinin altındaki sekmeye parmağınızı yerleştirin, hazneyi çıkarın ve sert, düz bir yüzeye koyun.

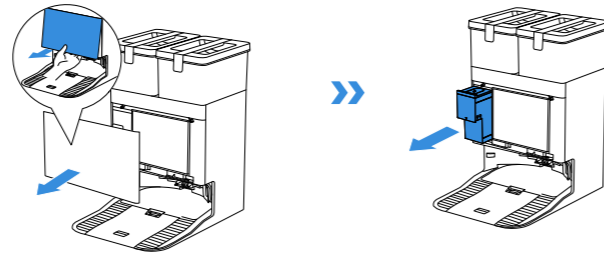

2. Temizleme solüsyonu kutusunun kapağını açın ve ECOVACS DEEBOT temizleme solüsyonunu ekleyin. Temizleme solüsyonu kutusunun kapağını kapatın ve istasyona takın.

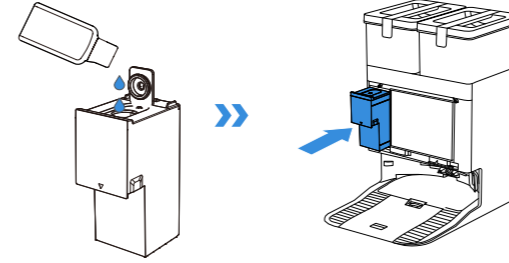

3. Toz toplama kabini kapağını geri takın ve yerine sabitlemek için kapağı sıkıca bastırın.

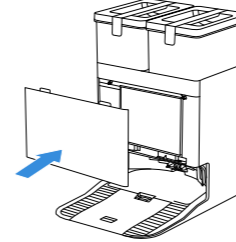

Not:

- Kullanım ömrünü uzatmak için lütfen sadece ECOVACS DEEBOT Temizleme Solüsyonunu kullanın.
- Temizleme solüsyonu kutusunun içine yabancı cisimlerin düşmesine izin vermeyin.

Otomatik yeniden doldurma özelliği olmayan istasyonlarda lütfen solüsyonu aşağıdaki şekilde ekleyin:

Temiz su tankını maksimum su seviyesi çizgisine kadar doldurun, ardından şişe kapağını kullanarak 1:200 seyreltme oranında uygun miktarda temizleme solüsyonunu ekleyin. Su tankı kapağını kapatın ve kullanmadan önce hafifçe çalkalayarak karıştırın.

Not:

- Kullanım ömrünü uzatmak için lütfen sadece ECOVACS DEEBOT Temizleme Solüsyonunu kullanın.

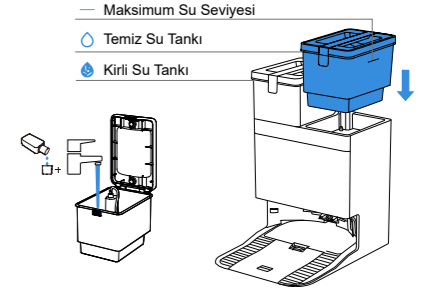

Not:

- Yerine yerleştirmeden önce tankın yüzeyindeki suyu silmek için temiz, kuru bir bez kullanın.
- Kullanmadan önce, normal çalışmayı etkilememesi için temiz su tankı ve kirli su tankı kapaklarının kilittirildiğinden emin olun.
- Su tanklarındaki su izleri işlev testinden kaynaklanmaktadır. Performansı etkilemezler.
- Satın aldığınız ürün otomatik yeniden doldurma özelliğine sahipse, temizleme solüsyonunu aşağıdaki adımları izleyerek eklemenizi öneririz.

5 ECOVACS HOME Uygulamasını indirin

DEEBOT'un daha fazla özelliğini keşfetmek için ECOVACS HOME Uygulamasını indirin:

Seçenek 1: Uygulamayı indirmek için üst kapağın altında bulunan QR kodunu tarayın.

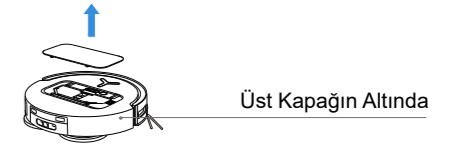

Seçenek 2: Uygulamayı indirmek için App Store veya Google Play'de "ECOVACS HOME" araması yapın.

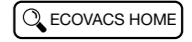

Not: Kurulmdan sonra kayıt, oturum açma ve ağ kurulumu işlemlerini tamamlamak için mobil uygulamada yer alan ekran talimatlarını izleyin.

6 DEEBOT'u açın

DEEBOT'un kapağının altındaki güç anahtarını açın ("I" = AÇIK, "O" = KAPALI), ve DEEBOT'u güç kaynağına bağlı istasyonun önüne yerleştirin.

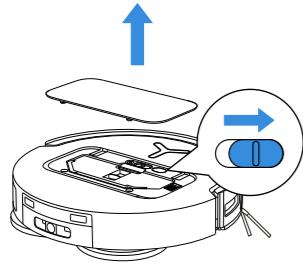

7 DEEBOT'u uygulamaya bağlayın

Wi-Fi Ağ Gereksinimleri:

- 2.4 GHz veya 2.4/5 GHz karma ağ kullanıyorsunuz.
- Yönlendiriciniz 802.11b/g/n ve IPv4 protokolünü destekler.
- VPN (Sanal Özel Ağ) veya Proxy Sunucusu kullanmayın.
- Gizli bir ağ kullanmayın.
- TKIP, PSK, AES/CCMP şifrelemesi kullanan WPA ve WPA2.
- WEP EAP (Kurumsal Kimlik Doğrulama Protokolü) desteklenmez.
- Kuzey Amerika'da 1-11 numaralı Wi-Fi kanallarını ve Kuzey Amerika dışında 1-13 numaralı kanalları kullanın (yerel düzenleyici kuruma başvurun).
- Bir ağ genişletici/tekrarlayıcı kullanıyorsanız, ağ adı (SSID) ve parola birincil ağınızdakilerle aynıdır.
- Lütfen yönlendiricinizde WPA2'yi etkinleştirin.

Wi-Fi Göstergesi

	Yavaş yanıp sönen beyaz ışık	Wi-Fi Bağlantısı Kesildi
	Hızlı yanıp sönen beyaz ışık	Bağlanılıyor
	Sabit beyaz ışık	Wi-Fi'ye bağlandı

Uzaktan başlatma, sesli etkileşim, 2D/3D harita görüntüleme ve kontrol ayarları ve kişiselleştirilmiş temizlik (Cihaza bağlı olarak) gibi akıllı özelliklerin sürekli güncellenen ECOVACS HOME Uygulamasını gerektirdiğini lütfen unutmayın. Cihazı kontrol etmek açısından ECOVACS HOME Uygulamasının belirli özelliklerini kullanabilmeniz için önce bazı temel ve gerekli bilgilerinizi işleyebilmemiz amacıyla Gizlilik Politikamızı ve Kullanıcı Sözleşmemizi kabul etmeniz gerekir. Gizlilik Politikamızı ve Kullanıcı Sözleşmemizi kabul etmiyorsanız, bu özellikler kullanılamayacaktır. Ancak, bu cihazın temel özelliklerini manuel çalışma için kullanmaya devam edebilirsiniz.

Ağ Arayüzü Bilgileri

Adı	Açıklama
Kızılötesi arayüz	Kızılötesi arayüz varsayılan olarak kapalıdır ve robot şarj istasyonundayken etkinleştirilir. DEEBOT şarj istasyonundayken, istasyon ile kızılötesi arayüz aracılığıyla iletişim kurar.
Wi-Fi*	Uygulama ile robot arasında veri aktarımını kolaylaştırarak robotun uygulama üzerinden kontrol edilebilmesini sağlayın.
ECOVACS HOME Uygulaması	ECOVACS ürünleri, ağ kurulumu, haritalama ve temizleme modu seçimi (her ürüne özel) gibi akıllı işlevler sunar. Bu özelliklerden faydalanabilmek için kullanıcıların resmi ECOVACS HOME Uygulamasını indirip kullanmaları gerekiyor.

* DEEBOT serisi robot süpürgeler, ev temizliği senaryoları için tasarlanmıştır. Çalışması için evde Wi-Fi ağı gereklidir ve anti-DDoS korumasının, kullanıcılar tarafından yönlendirme ayarları aracılığıyla yapılandırılması gerekmektedir.

8 DEEBOT'un Şarj Edilmesi

DEEBOT'u geri çağırmak için ECOVACS HOME uygulamasını kullanın veya düğmesini 3 saniye boyunca basılı tutarak DEEBOT'un şarj için OMNI İstasyonuna gitmesine izin verin.

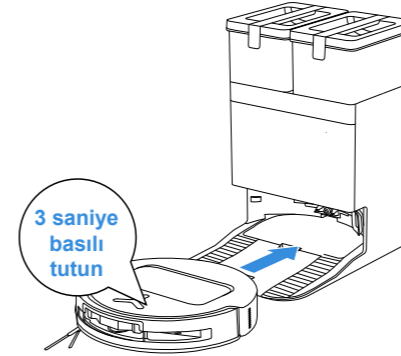

Not:

- DEEBOT kapalıyken şarj edilemez.
- Temizlikten sonra, bir sonraki temizlik seansına hazır olduğundan emin olmak için DEEBOT'un açık ve şarjda tutulması önerilir.
- DEEBOT'un temizlikten sonra şarj istasyonuna sorunsuz bir şekilde dönmesini kolaylaştırmak için, DEEBOT'un OMNI İstasyonundan başlatılması ve temizlik sırasında OMNI İstasyonunun hareket ettirilmemesi önerilir.

9 Temizliğin Başlatılması

1. Haritalandırmayı başlat

İlk kez bir harita oluştururken, bazı küçük sorunlarda yardımcı olmak için lütfen DEEBOT'u takip edin.

Örneğin, DEEBOT mobilyaların altına sıkışabilir. Lütfen aşağıdaki çözümlere bakın:

- ① Mümkünse alçakta duran mobilyaları kaldırın;
- ② Mobilyanın alt kısmını örtün;
- ③ Uygulama üzerinden sanal bir sınır oluşturun.

2. Temizliğin Başlatılması

- Süpürme ve paspaslama sırasında DEEBOT, zemin tipini tanıyabilir ve bir halı ile karşılaştığında, paspas pedinin veya paspas pedi plakasının manuel olarak sökülmesine gerek kalmadan paspas pedlerini otomatik olarak yukarı kaldırabilir. Lütfen DEEBOT'u shaggy halılarda veya 10 mm'den uzun iplikli halılarda kullanmayın. Temizlik işlemi sırasında 10 mm'den uzun ipliklere sahip shaggy halıların katlanması veya ECOVACS HOME Uygulamasında sanal sınır belirleyerek shaggy halı kaplı alanın girişe yasak bölge olarak ayarlanması önerilir.

Lütfen DEEBOT'un istasyonda olduğundan ve ilk kez temizlemeden önce tamamen şarj edildiğinden emin olun. Başlatmak için DEEBOT üzerinde düğmesine basın. Başlatmak için ECOVACS HOME Uygulamasını da kullanabilirsiniz.

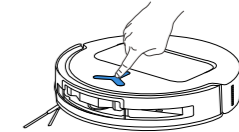

Not:

- Yıkabilir paspas pedinin kullanım ömrünü uzatmak için, onu sık sık çıkarmayın.
- Paspas pedi plakalarını bez veya başka nesnelere çizmemeye özen gösterin.
- Paspas pedlerini ECOVACS HOME Uygulaması tarafından belirtilen şekilde, zamanında değiştirin. ECOVACS HOME Uygulamasında veya at <https://www.ecovacs.com> adresinde daha fazla aksesuarı keşfedin.

3. Duraklat

Çalışırken duraklatmak için DEEBOT üzerindeki  düğmesine basın. DEEBOT'u duraklatmak için ECOVACS HOME Uygulamasını da kullanabilirsiniz.

4. Uyardır

Bir süre durakladıktan sonra DEEBOT üzerindeki tüm gösterge ışıkları sönecektir. DEEBOT'u uyandırmak için  düğmesine basın.

5. İstasyona Dön

DEEBOT'u çağırmak için ECOVACS HOME UYGULAMASINI kullanın ya da DEEBOT'un şarj için istasyona dönmesini sağlamak üzere DEEBOT üzerindeki  düğmesini 3 saniye basılı tutun.

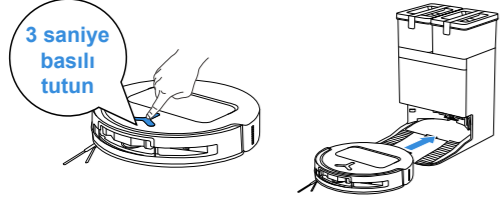

6. Derin Uyku Modu

DEEBOT, pili korumak için yaklaşık 10 saat boyunca istasyonun dışında kalırsa derin uyku moduna girecektir. DEEBOT'u uyandırmak için lütfen KAPATIN ve AÇIN.

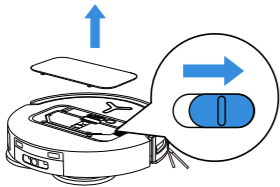

Düzenli Bakım

1. Bakım Sıklığı

DEEBOT'un en iyi performansta çalışmasını sağlamak için aşağıdaki sıklıklarda bakım yapın ve parçaları değiştirin:

Parça	Bakım Sıklığı	Değiştirme Sıklığı
Yıkanebilir Paspas Ped	/	Her 1-2 ayda bir
Toz Torbası	/	Uygulama istediğinde
Yan Fırça	Her 2 haftada bir	Her 3-6 ayda bir
Ana Fırça	Her hafta	Her 6-12 ayda bir
Filtre	Her hafta	Her 3-6 ayda bir
Yapı Işık Sensörü Evrensel Teker Düşme Önleyici Sensör- ler Tampon DEEBOT'taki Şarj Bağ- lantıları OMNI İstasyonundaki Şarj Bağlantıları d-ToF LiDAR Modülü AIVI Kamera	Her ay	/
Temiz Su Tankı	Her 3 ayda bir	/
Kirli Su Tankı	Her ay	/
Toz Toplama Kabini	Her ay	/
İstasyonun Gövdesi ve Tabanı	Her ay	/

Not: ECOVACS HOME Uygulamasında veya <https://www.ecovacs.com> adresinde daha fazla aksesuarı keşfedin.

2. Toz kutusu

1. Toz kutusunun kapağını açın ve toz kutusunu boşaltın.

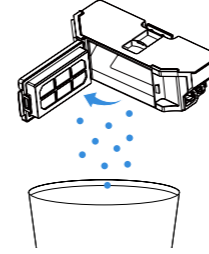

2. Filtre ağnı açın ve filtreyi çıkarın.

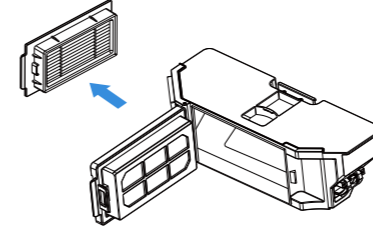

3. Filtre ağnının her iki tarafındaki tozu temizleyin.

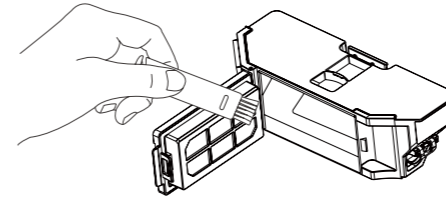

4. Toz kutusunu ve filtreyi suyla durulayın ve su damlacıklarını silkeleyin.

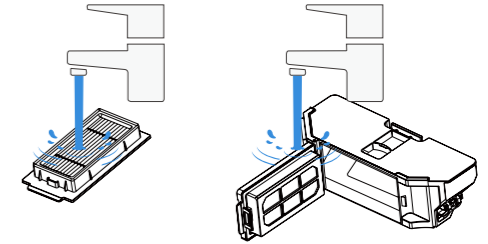

Not:

- Şekilde gösterildiği gibi temiz su ile durulayın.
- Filtre elemanını elle fırçalamayın veya ovmayın.

5. Havayla Kurutma

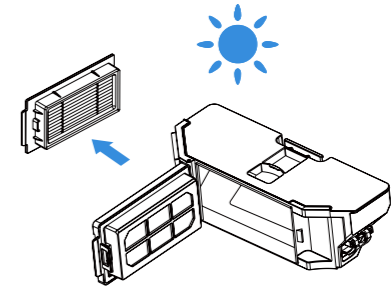

Not: Kullanmadan önce, filtre elemanının tamamen kuru olduğundan emin olun. ECOVACS DEEBOT filtre değiştirme ve temizleme araçlarını ECOVACS HOME Uygulamasından veya şu adresten satın almanızı öneririz: <https://www.ecovacs.com>

3 Ana Fırça ve Yan Fırça

Ana Fırçayı Temizleme

1. Ana fırça kapağını açın.

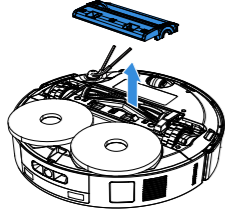

2. Ana fırçayı çıkarın ve temizleyin.

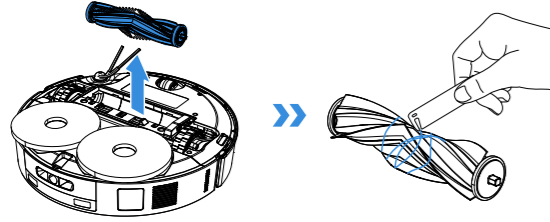

3. Tarak dişlerini çıkarın ve temizleyin.

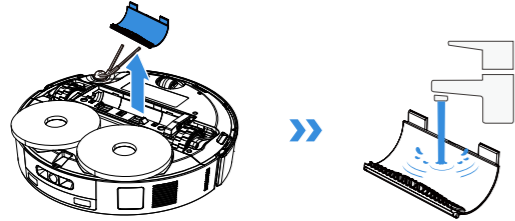

4. Tarak Dişlerini, Ana Fırçayı ve Ana Fırça Kapağını Takın

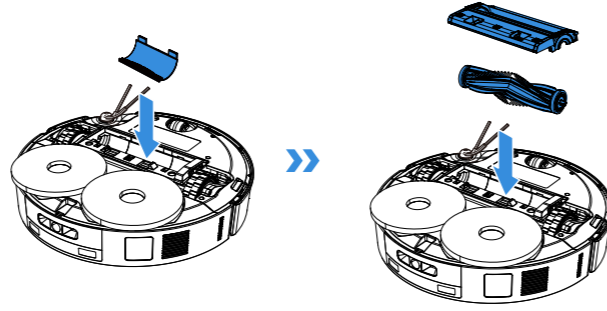

Yan Fırçayı temizleyin

1. Yan fırçayı çıkarın ve temizleyin.

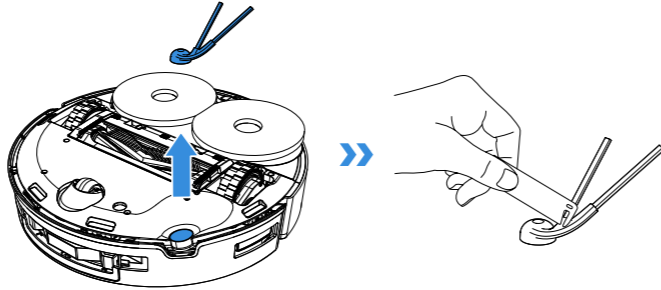

Not: ECOVACS HOME Uygulamasında veya <https://www.ecovacs.com> adresinde daha fazla aksesuarı keşfedin.

4 Diğer Bileşenler

Sensör Lensini temizleyin

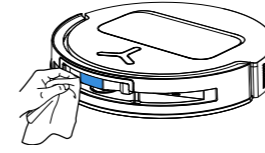

Tamponu temizleyin

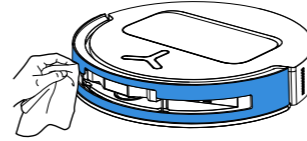

Not: Sensör lensini ve tamponu temizlerken kuru bir bez kullanın. Su hasarını önlemek için ıslak bez kullanmayın.

d-ToF LiDAR Modülünü temizleyin

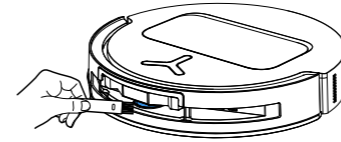

Not: LiDAR modülünü temizlerken, radar cam lensini öne doğru çevirin ve küçük bir fırça ile nazikçe silin.

Şarj Bağlantılarını Temizleyin

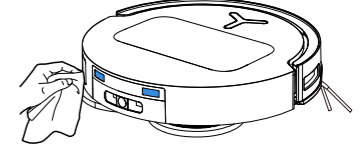

Not: Şarj bağlantıları hassas elektronik bileşenler içerir. Temizlik sırasında kuru bir bez kullanın; su girişinden kaynaklanan hasarı önlemek için, ıslak bez kullanmayın.

Kenar Sensörünü temizleyin

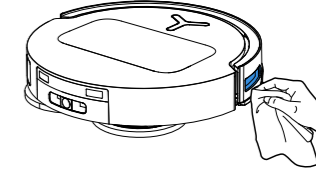

Düşme Önleyici Sensörleri temizleyin

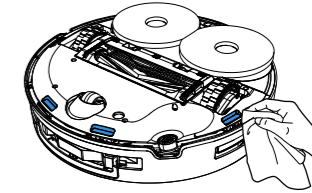

Not: Sensör lensini ve tamponu temizlerken kuru bir bez kullanın. Su hasarını önlemek için ıslak bez kullanmayın.

Evrensel Tekerleri temizleyin

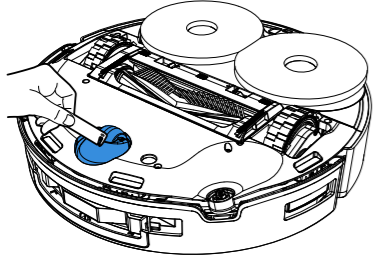

Sürüş Tekerleklerini Temizleyin

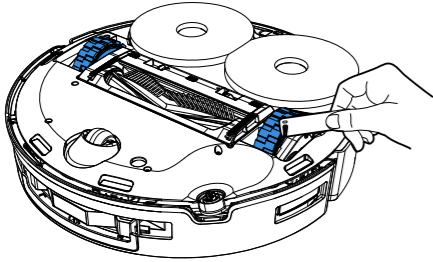

5 Paspas Yıkama Tepsisi

1. Paspas yıkama tepsisini ve istasyon eğim tabanını çıkarın ve temizleyin.

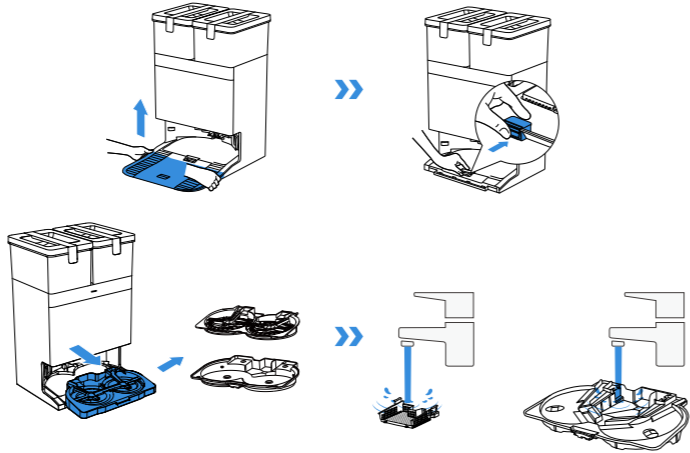

2. Paspas yıkama tepsisini ve istasyon eğim tabanını takın.

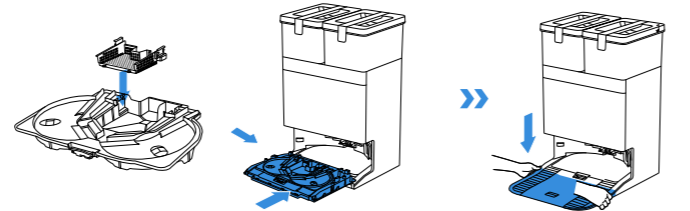

Not: Normal çalışmayı etkilememesi için, kurulumun doğru yapıldığından emin olun.

6 Toz Torbası

1. Toz torbasını bertaraf edin

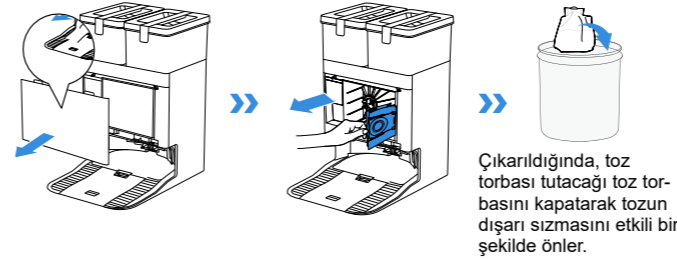

2. Toz toplama kabinini kuru bir bezle silin, ardından yeni bir toz torbası takın.

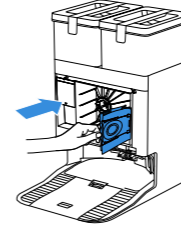

3. Toz toplama kabini kapağını geri takın ve yerine sabitlemek için kapağı sıkıca bastırın.

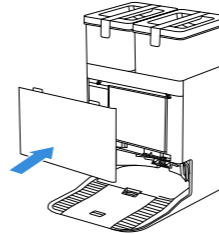

7 Gücü Kapatma ve Depolama

DEEBOT uzun süre kullanılmıyacaksa, depolamadan önce tamamen şarj edin ve kapatın.
Pilin aşırı deşarj olmasını önlemek için her 1,5 ayda bir şarj edin.

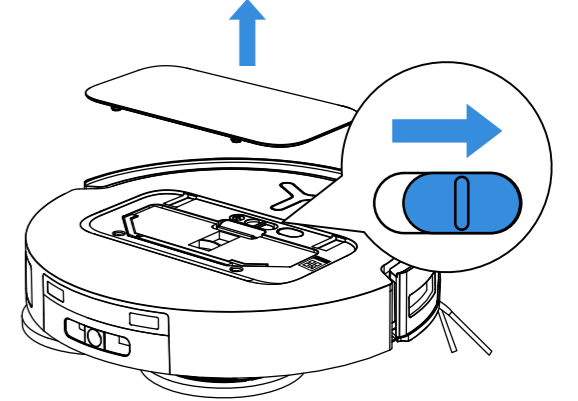

! Lütfen DEEBOT'un kapalı durumdayken şarj olamayacağını unutmayın.

- Temizlikten sonra, bir sonraki temizlik seansına hazır olduğundan emin olmak için DEEBOT'un açık ve şarjda tutulması önerilir
- Pilin aşırı deşarj olması veya uzun süre kullanılmaması durumunda DEEBOT şarj edilemeyebilir. Lütfen yardım için Müşteri Hizmetleri ile iletişime geçin. Kendi başınıza sökme-
yin.
- Ürünü uzun süre kullanmayacaksanız, su tanklarını boş ve silindir paspası kuru
durumda tutun.

SORUN GİDERME

Cihaz kullanımı sırasında aşağıdakilerle karşılaşırsanız, lütfen çözümler için aşağıdaki tabloya bakın.

No.	Arıza	Olası Nedeni	Çözüm
1	DEEBOT, ECOVACS HOME Uygulamasına bağlanamıyor.	Yanlış Wi-Fi kullanıcı adı veya parolası girilmiş.	Doğru Wi-Fi kullanıcı adını ve parolasını girin.
		DEEBOT evinizdeki Wi-Fi sinyalinin kapsama alanında değil.	DEEBOT'un evinizdeki Wi-Fi sinyalinin kapsama alanında olduğundan emin olun. Yönlendiriciye mümkün olduğunca yakın durmaya çalışın.
		DEEBOT yapılandırma durumunda değil.	Ağ kurulumu moduna girmek için Reset düğmesine basın. Başarısız olursa, lütfen ECOVACS HOME uygulamasını talimatları izleyerek yeniden bağlayın.
		Ev Wi-Fi ağı Wi-Fi listesinde yok.	1. Wi-Fi adının özel karakterler içerip içermediğini kontrol edin. Lütfen şunlar gibi özel karakterler kullanmayın! @#& %^&# 2. Wi-Fi seçimini kontrol edin ve 5 Ghz ağı kullanmayın.
	Yanlış bir uygulama yüklendi.	Lütfen DEEBOT üzerindeki QR kodunu tarayın veya uygulama mağazanızdan ECOVACS HOME uygulamasını indirin.	
2	Harita kayboldu.	Temizlik sırasında DEEBOT'un hareket ettirilmesi haritanın kaybolmasına neden olabilir.	Haritayı geri yüklemek için DEEBOT'u istasyona geri götürün. ECOVACS HOME uygulamasında, Harita Yönetiminde kayıtlı haritayı bulun ve "Bu Haritayı Kullan" seçeneğine dokunarak geri yükleyin. Bu sorun devam ederse, lütfen haritalamayı yeniden başlatın.
3	Uygulamada bir ev haritası oluşturulamıyor.	Temizlik sırasında DEEBOT'un hareket ettirilmesi, konumlandırmasını bozar ve konum belirleme hatasına neden olur.	Temizlik sırasında DEEBOT'u hareket ettirmeyin.
		Otomatik Temizleme işlemi tamamlanmıyor.	DEEBOT'un temizlikten sonra otomatik olarak OMNI İstasyonuna döndüğünden emin olun.
4	Yan fırça düştü.	Yan fırça düzgün takılmamış.	Doğru kurulum için yan fırçayı takarken "klik" sesi duyduğunuzdan emin olun

No.	Arıza	Olası Nedeni	Çözüm
5	Sinyal bulunamadı. DEEBOT, OMNI İstasyonuna geri dönmüyor.	OMNI İstasyonu doğru şekilde yerleştirilmemiş.	OMNI İstasyonunu, [DEEBOT'un Şarj Edilmesi] bölümünde verilen talimatlara göre doğru şekilde yerleştirin.
		OMNI İstasyonunun gücü kesilmiş veya yeri değiştirilmiş.	OMNI İstasyonunun güç kaynağına bağlı olup olmadığını kontrol edin. OMNI İstasyonunu hareket ettirmeyin.
		DEEBOT, temizliğe OMNI İstasyonundan başlamadı.	DEEBOT'un temizliğe OMNI İstasyonundan başlaması tavsiye edilir.
		Şarj için geri dönüş yolu bloke olmuş. Örneğin, OMNI İstasyonunun bulunduğu odanın kapısı kapalıdır.	Şarj için geri dönüş yolunu açık tutun.
6	DEEBOT temizliği bitirmeden istasyona geri dönüyor.	Oda çok büyük ve DEEBOT'un şarj olmak için istasyona geri dönmesi gerekiyor.	Lütfen Otomatik Devam Ettirmeyi etkinleştirin. Daha fazla ayrıntı için lütfen uygulamada verilen talimatları izleyin.
		Çok karmaşık ev düzenlerinde, DEEBOT'un temizlik verimliliği düşebilir ve bazı alanlar temizlenemeyebilir.	Temizlenecek alanı düzenleyin.
7	DEEBOT şarj olamıyor.	DEEBOT AÇIK değil.	Şarj etmek için, DEEBOT'un güç anahtarı "I" konumuna getirilmelidir.
		DEEBOT'un ve OMNI İstasyonunun şarj bağlantıları tam olarak temas etmiyor.	DEEBOT'un OMNI İstasyonundaki şarj bağlantılarına tam olarak yerleştiğinden emin olun. ⬇️ Düğmesindeki gösterge yanıp sönmemelidir. DEEBOT ve OMNI İstasyonunun şarj bağlantılarının kirli olup olmadığını kontrol edin ve gerekirse [Düzenli Bakım] bölümünde verilen talimatlara göre temizleyin.
		OMNI İstasyonu güç kaynağına bağlı değil.	OMNI İstasyonunun fişinin bir elektrik prizine takılı olduğundan emin olun.
		İstasyon Eğitim Tabanı düzgün takılmamış.	Doğru kurulum için, [Hızlı Başlangıç] bölümünde verilen talimatları izleyin.

No.	Arıza	Olası Nedeni	Çözüm
8	Temizlik sırasında DEE-BOT'tan yüksek sesler geliyor.	Ana fırça/yan fırça birbirine dolanmış veya toz kutusu/filtre tıkanmış. DEEBOT, Maksimum moddadır.	Ana fırçanın, yan fırçanın, toz kutusunun, filtrenin vb. düzenli olarak temizlenmesi önerilir. Standart moda geçin.
9	DEEBOT çalışırken takılıyor ve duruyor.	DEEBOT zeminde bulunan bir şeyi (elektrik kabloları, perdeler, halı saçakları vb.) içine çekmiştir. DEEBOT, eğer boşluk kendi yüksekliğine yakınsa, mobilyaların altında sıkışıp kalabilir. DEEBOT dar bir alanda sıkışmış durumda.	DEEBOT kendini kurtarmak için çeşitli yollar deneyecektir. Başarı- sız olursa, engelleri manuel olarak kaldırın ve yeniden başlatın. Lütfen fiziksel bir bariyer koyun veya ECOVACS HOME uygulaması aracılığıyla bir sanal sınır belirleyin. Önceden evinizi düzenlemeniz, dar girişleri manuel olarak engelle- meniz veya ECOVACS HOME uygulaması aracılığıyla sanal sınırlar belirlemeniz önerilir.
10	DEEBOT rastgele bir rota izliyor, rotadan sapıyor, aynı noktalardan tekrar geçiyor veya küçük alanları atlıyor. (DEEBOT geçici olarak geniş bir alanı temizlemeyi atlırsa, alanın tamamen temizlen- diğinden emin olmak için otomatik olarak geri döne- cektir, bu yüzden endişelen- meyin. Bazen DEEBOT daha önce temizlenmiş odalara tekrar girebilir; bu, temizliğin tekrarlanması değil, sadece otomatik bir eksiklik giderme işlemidir.)	Yerdeki kablolar ve terlikler gibi nesnelere DEE- BOT'un normal çalışmasını etkiler. DEEBOT merdiven basamaklarını, eşikleri ve kapı parmaklıklarını tırmanırken sürüş tekerlek- leri zeminde kayabilir ve bu da tüm ev ortamında gezinme yeteneğini etkileyebilir. Yeni cilalanmış veya parlatılmış zeminlerde ve pürüzsüz fayanslarda, Sürüş tekerleri ile zemin arasında daha az sürtünme olabilir. Ev ortamlarındaki farklılıklar nedeniyle, bazı alan- lar temizlenemez.	Temizlikten önce lütfen kabloları, terlikleri ve zemindeki diğer nesnelere mümkün olduğunca toplayın. Temizlik sırasında atlanmış alanlar varsa, DEEBOT bu alanların iyice temizlendiğinden emin olmak için dö- necektir. Lütfen müdahale etmeyin (DEEBOT'u hareket ettirmek veya rotasını engellemek gibi). Etkilenen alanın kapısının kapatılması ve alanın ayrı olarak temizlen- mesi tavsiye edilir. Temizlikten sonra DEEBOT başlangıç konumuna geri dönecektir. Bunun için endişelenmeyin. Lütfen temizlemeden önce cilanın kurumasını bekleyin. DEEBOT'un girerek temizlik yapabilmesi için evinizi önceden düzen- lemeniz önerilir.

No.	Arıza	Olası Nedeni	Çözüm
11	Uzaktan kumanda gecikmeli çalışıyor.	DEEBOT'ta zayıf Wi-Fi sinyali, videoların yavaş yüklenmesine neden olur.	DEEBOT'u Wi-Fi sinyalinin iyi olduğu bir alanda kullanmanız önerilir.
12	DEEBOT, OMNI İstasyonuna geri döndükten sonra toz kutusunu boşaltmaz.	ECOVACS HOME uygulamasında Otomatik Bo- şaltma işlevi açılmamıştır. Toz torbası, OMNI İstasyonuna takılı değildir. DEEBOT'un istasyona manuel olarak geri taşınma- sı, otomatik boşaltma özelliğini tetiklemedi. Rahatsız Etme modunda DEEBOT, istasyona döndükten sonra toz kutusunu boşaltmaz. Yukarıda belirtilen olası nedenleri elediyseniz, sorun OMNI İstasyonundaki arızalı bir bileşenden kaynaklanıyor olabilir.	ECOVACS HOME uygulamasında otomatik boşaltma işlevini açın. Toz torbasını takın ve toz toplama kabinini kapatın. Temizlikten sonra DEEBOT'un otomatik boşaltma ve şarj için istas- yona kendi başına dönmesine izin verilmesi önerilir. Lütfen manuel olarak hareket ettirmeyiniz. ECOVACS HOME uygulamasında Rahatsız Etme modunu iptal edin veya toz boşaltma işlemini manuel olarak başlatın. Lütfen satış sonrası hizmetler birimiz ile iletişime geçin.
13	Otomatik Boşaltma başarısız oldu.	OMNI İstasyonu boşaltma verimliliğinde bir düşüş algılıyor. Toz bertaraf portu yabancı cisimler tarafından tıkanmıştır.	Toz torbasını [Düzenli Bakım] bölümüne göre değiştirin ve toz toplama kabinini kapatın. Uygulama sorunu bildirdiğinde toz torbası dolu değilse, toz torbasını çıkarın ve tekrar takın. Toz kutusunu çıkarın ve toz bertaraf portundan yabancı cisimleri temizleyin.

No.	Arıza	Olası Nedeni	Çözüm
14	Toz toplama kabini için iç tarafı kirlidir.	İnce parçacıklar, toz torbası aracılığıyla toz toplama kabini için iç tarafında birikir.	Toz toplama kabini için tarafını temizleyin.
		Toz torbası kırılmıştır.	Toz torbasını kontrol edin ve gerekirse değiştirin.
15	DEEBOT çalışırken toz sızıyor.	Toz bertaraf portu yabancı cisimler tarafından tıkanmıştır.	Toz kutusunu çıkarın ve toz bertaraf portundan yabancı cisimleri temizleyin.
16	Paspas pedi plakaları dönmüyor.	Paspas pedi plakaları düzgün takılmamış.	Paspas pedi plakalarını düzgün bir şekilde takın. Paspas pedini montaj yuvalarına bir "klik" sesi duyuncaya kadar bastırın.
		Paspas pedi plakaları yabancı bir nesne nedeniyle sıkışmıştır.	Nesneyi çıkarın.
17	DEEBOT, OMNI İstasyonundan gelen komutlara yanıt vermiyor.	DEEBOT, istasyonun içinde değildir.	DEEBOT'un istasyonun içinde olduğundan emin olun.
18	Sürüş tekeri sıkışmış.	Sürüş tekerine yabancı cisimler dolanmış veya sürüş tekeri sıkışmış.	Lütfen sürüş tekerleklerini döndürün ve bastırarak, takılmış veya sıkışmış yabancı cisimleri kontrol edin ve çıkarın. Sorun devam ederse, lütfen satış sonrası hizmetler birimine başvurarak yardım isteyin.

No.	Arıza	Olası Nedeni	Çözüm
19	Paspas yıkama tepsisi, su ile dolu ve boşaltılmıyor. Sesli bir uyarı, paspas yıkama tepsisinin dolu olduğunu bildiriyor.	Kirli su tankı düzgün takılmamış.	Düzgün takıldığından emin olmak için kirli su tankına hafifçe vurun.
		Kirli su tankındaki sızdırmazlık tapaları düzgün takılmamış.	İki sızdırmazlık tapasının düzgün takıldığından emin olun.
		OMNI İstasyonu suyu normal şekilde tahliye edemez.	İstasyonun suyu normal şekilde boşaltıp boşaltmadığını görmek için uygulamadaki boşaltma talimatlarını izleyin. Boşaltma hâlâ gerçekleşmiyorsa, kirli su tankı ile istasyon arasında yabancı cisimler olup olmadığını kontrol edin ve varsa, bunları çıkarın.
		Paspas yıkama tepsisinin emiş ağız tıkanmıştır.	Paspas yıkama tepsisinin emiş ağızında yabancı bir cisim olmadığından emin olun.
		Paspas yıkama tepsisinin çıkarılabilir tepsi tabanı veya sıyrıcı plakası kirlidir.	Paspas yıkama tepsisinin çıkarılabilir tepsi tabanını ve sıyrıcı plakayı çıkarın ve temiz su ile durulayın.
		Paspas yıkama tepsisinin tabanına su akıyorsa, yüzen topun sıkışıp sıkışmadığını ve bu nedenle geri düşüp düşmediğini kontrol edin.	Paspas yıkama tepsisini çıkarın ve yüzen topu orijinal konumuna yerleştirin.
Sesli uyarı devam ederse.	İstasyonu kapatın ve açın. Sorun devam ederse, lütfen satış sonrası hizmetler birimine başvurarak yardım isteyin.		

Sorun devam ederse, lütfen satış sonrası hizmetler birimine başvurarak yardım isteyin.

Teknik Özellikler

Ürün Modeli	DEX69/DDX47
Anma Girişi	20 V === 2 A
Şarj Süresi	Yaklaşık 4,0 saat
Otomatik Paspas Yıkama ve Otomatik Boşaltma Özellikli İstasyon Modeli	CH2453L/CH2453M
Anma Girişi	220-240V ~ 50-60Hz
Anma Çıkışı	20 V === 2 A
Anma Girişi Akımı (Şarj)	0.5 A
Güç (Boşaltma)	650 W
Güç (Sıcak Su ile Paspas Yıkama)	150W
DEEBOT Boyutları (Genişlik x Derinlik x Yükseklik)	352.7 x 351.6 x 81 mm
İstasyon Boyutları (Genişlik x Derinlik x Yükseklik)	350 x 477 x 533 mm, Taban ile birlikte 350 x 294 x 533 mm, Taban olmadan

Kablosuz bağlantı modülünün çıkış gücü 100 mW'tan azdır.

Not: Teknik ve tasarım özellikleri sürekli ürün geliştirme amacıyla değiştirilebilir.
<https://www.ecovacs.com> adresinde daha fazla aksesuar keşfedin.

Ürün gereksinimleri (işlevsellik ve kullanıcı deneyimi) temelinde, ürünlerimiz ultra düşük güçlü olmayan bir cihaz mimarisi kullanır, bu nedenle kapalı modu ve bekleme modu yoktur. Makine tamamen şarj olduktan sonra, 20 dakika içinde ağ bağlantılı bekleme moduna girecektir. Ağ bağlantılı bekleme modu gücü 1,4 W'tır.

Kullanım Kılavuzunun tamamını indirin

QR kodunu taramak ve kullanım kılavuzunu edinmek için lütfen mobil kamerayı kullanın.

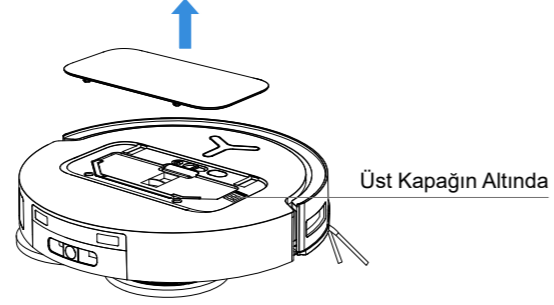

Ecovacs Home Service Robotics Co., Ltd.

No.518 Songwei Road, Wusongjiang Industry Park, Guoxiang Street,
Wuzhong District, Suzhou, Jiangsu, China.

451-2468-2900