



DEEBOT™ 11

**Instruction Manual
Manuel d'instructions
Manual de instrucciones**

EN	Instruction Manual	2
FR-CA	Manuel d'instructions	27
ES-LATAM	Manual de instrucciones	52

Congratulations on the purchase of your ECOVACS ROBOTICS DEEBOT! We hope it brings you many years of satisfaction. We believe that your new robot will help keep your home clean and give you more quality time to do other things.

Live Smart. Enjoy Life.

Should you encounter situations that have not been properly addressed in this Instruction Manual, please contact our Customer Service Center where a technician will be able to help you with your specific problem or question.

For more information, please visit the ECOVACS ROBOTICS official website: www.ecovacs.com

The company reserves the right to make technological and/or design changes to this product for continuous improvement.

Thank you for choosing DEEBOT!

Contents

1. Important Safety Instructions.....	4
2. Package Contents	10
3. Operating and Programming.....	13
4. Maintenance.....	18
5. Status Indicator Light and Alarm Sounds.....	22
6. Troubleshooting	23
7. Technical Specifications.....	26

1. Important Safety Instructions

Household use only

IMPORTANT SAFETY INSTRUCTIONS

When using an electrical appliance, basic precautions should always be followed, including the following:

READ ALL INSTRUCTIONS BEFORE USING THIS APPLIANCE.

WARNING: Read all safety warnings and instructions. Failure to follow the warnings and instructions may result in electric shock, fire or serious injury.

SAVE THESE INSTRUCTIONS

1. Do not allow to be used as a toy. Close attention is necessary when used by or near children.
2. Clear the area to be cleaned. Remove power cords and small objects from the floor that could entangle the Appliance. Tuck rug fringe under the rug base, and lift items such as curtains and tablecloths off the floor.
3. If there is a drop off in the cleaning area due to a step or stairs, you should operate the Appliance to ensure that it can detect the step without falling over the edge. It may become necessary to place a physical barrier at the edge to keep the unit from falling. Make sure the physical barrier is not a trip hazard.
4. Only use as described in this manual. Only use attachments recommended or sold by the manufacturer.
5. Please make sure your power supply voltage matches the power voltage marked on the Docking Station.
6. For INDOOR use ONLY. Do not use the Appliance in outdoor, commercial or industrial environments.
7. Non-rechargeable batteries are prohibited. For battery information, please refer to Specifications section.
8. Do not use without dust bin and/or filters in place.
9. Do not operate the Appliance in an area where there are lit candles or fragile objects on the floor to be cleaned.

1. Important Safety Instructions

10. Do not use and store in extremely hot or cold environments (below $-5^{\circ}\text{C}/23^{\circ}\text{F}$ or above $40^{\circ}\text{C}/104^{\circ}\text{F}$). Please charge the robot in temperature above $0^{\circ}\text{C}/32^{\circ}\text{F}$ and below $40^{\circ}\text{C}/104^{\circ}\text{F}$.
11. Keep hair, loose clothing, fingers, and all parts of body away from any openings and moving parts.
12. Do not operate the Appliance in a room where an infant or child is sleeping.
13. Do not use Appliance on wet surfaces or surfaces with standing water.
14. Do not allow the Appliance to pick up large objects like stones, large pieces of paper or any item that may clog the Appliance.
15. Do not use Appliance to pick up flammable or combustible materials such as gasoline, printer or copier toner, or use in areas where they may be present.
16. Do not use Appliance to pick up anything that is burning or smoking, such as cigarettes, matches, hot ashes, or anything that could cause a fire.
17. Do not put objects into the suction intake. Do not use if the suction intake is blocked. Keep the intake clear of dust, lint, hair, or anything that may reduce air flow.
18. Take care not to damage the power cord. Do not pull on or carry the Appliance or Docking Station by the power cord, use the power cord as a handle, close a door on the power cord, or pull power cord around sharp edges or corners. Do not run Appliance over the power cord. Keep power cord away from hot surfaces. Do not unplug by pulling on cord. To unplug, grasp the plug, not the cord.
19. If the power cord is damaged, it must be replaced by the manufacturer or its service agent in order to avoid a hazard.
20. Do not use the Docking Station if it is damaged.
21. Do not use with a damaged power cord or receptacle. Do not use the Appliance or Docking Station if it is not working properly, has been dropped, damaged, left outdoors, or come in contact with water. It must be repaired by the manufacturer or its service agent in order to avoid a hazard.
22. Turn OFF the power switch before cleaning or maintaining the Appliance.

1. Important Safety Instructions

23. The plug must be removed from the receptacle before cleaning or maintaining the Docking Station.
24. Remove the Appliance from the Docking Station, and turn OFF the power switch to the Appliance before removing the battery for disposal of the Appliance.
25. The battery must be removed and discarded according to local laws and regulations before disposal of the Appliance.
26. Please dispose of used batteries according to local laws and regulations.
27. Do not incinerate the Appliance even if it is severely damaged. The batteries can explode in a fire.
28. When not using the Docking Station for a long period of time, please unplug it.
29. The Appliance must be used in accordance with the directions in this Instruction Manual. ECOVACS ROBOTICS cannot be held liable or responsible for any damages or injuries caused by improper use.
30. The robot contains batteries that are only replaceable by skilled persons. To replace or remove the battery, please contact Customer Service.
31. If the robot will not be used for a long time, fully charge the robot and power OFF for storage and unplug the Docking Station.
32. Prevent unintentional starting. Ensure the switch is in the off position before connecting to battery pack, picking up or carrying the appliance. Carrying the appliance with your finger on the switch or energizing appliance that have the switch on invites accidents.
33. When battery pack is not in use, keep it away from other metal objects, like paper clips, coins, keys, nails, screws or other small metal objects that can make a connection from one terminal to another. Shorting the battery terminals together may cause burns or a fire.
34. Under abusive conditions, liquid may be ejected from the battery; avoid contact. If contact accidentally occurs, flush with water. If liquid contacts eyes, additionally seek medical help. Liquid ejected from the battery may cause

1. Important Safety Instructions

- irritation or burns.
35. Do not use a battery pack or appliance that is damaged or modified. Damaged or modified batteries may exhibit unpredictable behavior resulting in fire, explosion or risk of injury.
 36. Do not expose a battery pack or appliance to fire or excessive temperature. Exposure to fire or temperature above 130°C may cause explosion. The temperature of 130°C can be replaced by the temperature of 265°F.
 37. Follow all charging instructions and do not charge the battery pack or appliance outside of the temperature range specified in the instructions. Charging improperly or at temperatures outside of the specified range may damage the battery and increase the risk of fire.
 38. Have servicing performed by a qualified repair person using only identical replacement parts. This will ensure that the safety of the product is maintained.
 39. Do not modify or attempt to repair the appliance or the battery pack (as applicable) except as indicated in the instructions for use and care.
 40. Place the cords from other appliances out of the area to be cleaned.
 41. Do not operate the vacuum in a room that has lit candles on furniture that the vacuum may accidentally hit or bump into.
 42. Do not allow children to sit on the vacuum.
 43. Recharge only with the charger specified by the manufacturer. A charger that is suitable for one type of battery pack may create a risk of fire when used with another battery pack.
 44. Use appliances only with specifically designated battery packs. Use of any other battery packs may create a risk of injury and fire.
 45. Do not handle plug or appliance with wet hands.

1. Important Safety Instructions

Federal Communications Commission (FCC) Interference Statement

This equipment has been tested and found to comply with the limits for a Class B digital device, pursuant to Part 15 of the FCC Rules.

These limits are designed to provide reasonable protection against harmful interference in a residential installation. This equipment generate, uses and can radiate radio frequency energy and, if not installed and used in accordance with the instructions, may cause harmful interference to radio communications.

However, there is no guarantee that interference will not occur in a particular installation. If this equipment does cause harmful interference to radio or television reception, which can be determined by turning the equipment off and on, the user is encouraged to try to correct the interference by one of the following measures:

- Reorient or relocate the receiving antenna.
- Increase the separation between the equipment and receiver.
- Connect the equipment into an outlet on a circuit different from that to which the receiver is connected.
- Consult the dealer or an experienced radio/TV technician for help.

This device complies with Part 15 of the FCC Rules. Operation is subject to the following two conditions:

- (1) This device may not cause harmful interference, and
- (2) this device must accept any interference received, including interference that may cause undesired operation.

FCC Caution: Any changes or modifications not expressly

approved by the party responsible for compliance could void the user's authority to operate this equipment.

RF exposure warning

This equipment complies with FCC radiation exposure limits set forth for an uncontrolled environment.

This equipment must be installed and operated in accordance with provided instructions and the antenna(s) used for this transmitter must be installed to provide a separation distance of at least 20 cm from all persons and must not be collocated or operating in conjunction with any other antenna or transmitter.

This device complies with Industry Canada licence-exempt RSS standard(s). Operation is subject to the following two conditions: (1) this device may not cause interference, and (2) this device must accept any interference, including interference that may cause undesired operation of the device.

Under Industry Canada regulations, this radio transmitter may only operate using an antenna of a type and maximum (or lesser) gain approved for the transmitter by Industry Canada. To reduce potential radio interference to other users, the antenna type and its gain should be so chosen that the equivalent isotropically radiated power (e.i.r.p.) is not more than that necessary for successful communication.

1. Important Safety Instructions

User manuals for transmitters equipped with detachable antennas shall also contain the following notice in a conspicuous location:

This radio transmitter (identify the device by certification number, or model number if

Category II) has been approved by Industry Canada to operate with the antenna types listed below with the maximum permissible gain and required antenna impedance for each antenna type indicated. Antenna types not included in this list, having a gain greater than the maximum gain indicated for that type, are strictly prohibited for use with this device.

IMPORTANT NOTE:

Radiation Exposure Statement:

This equipment complies with “Industry Canada RSS-102 for radiation exposure limits set forth for an uncontrolled environment”.

This equipment should be installed and operated with minimum distance 20cm between the radiator and your body.

To disable Wi-Fi module on DEEBOT, power the robot ON. Place the robot on the Docking Station making sure the Charging Contacts on DEEBOT and the Docking Station Pins make a connection.

Press and hold the AUTO Mode Button on the robot for 20 seconds until DEEBOT emits 3 beeps.

To enable Wi-Fi module on DEEBOT, power the robot OFF and then power ON. The Wi- Fi module is turned on when DEEBOT is restarted.

2. Package Contents

2.1 Package Contents



Robot

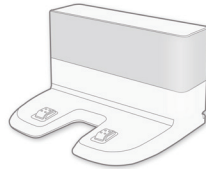

Docking Station

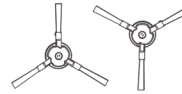

(4) Side Brushes

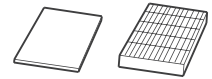

Sponge Filter and High Efficiency Filter

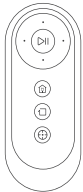

Remote Control with Batteries



Multi-Function Cleaning Tool



Instruction Manual+ Quick Start Guide

Note: Figures and illustrations are for reference only and may differ from actual product appearance. Product design and specifications are subject to changes without notice.

2. Package Contents

2.3 Product Diagram

Robot

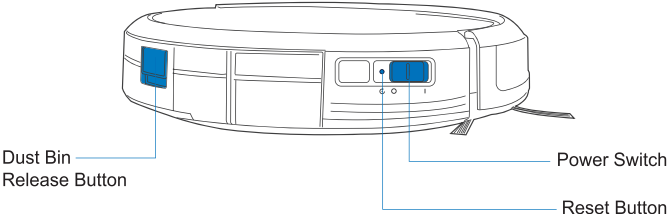
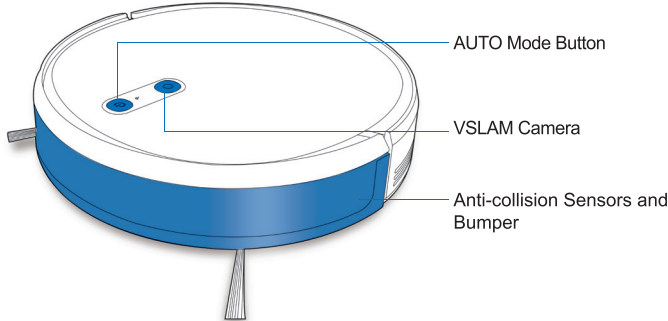

Bottom View

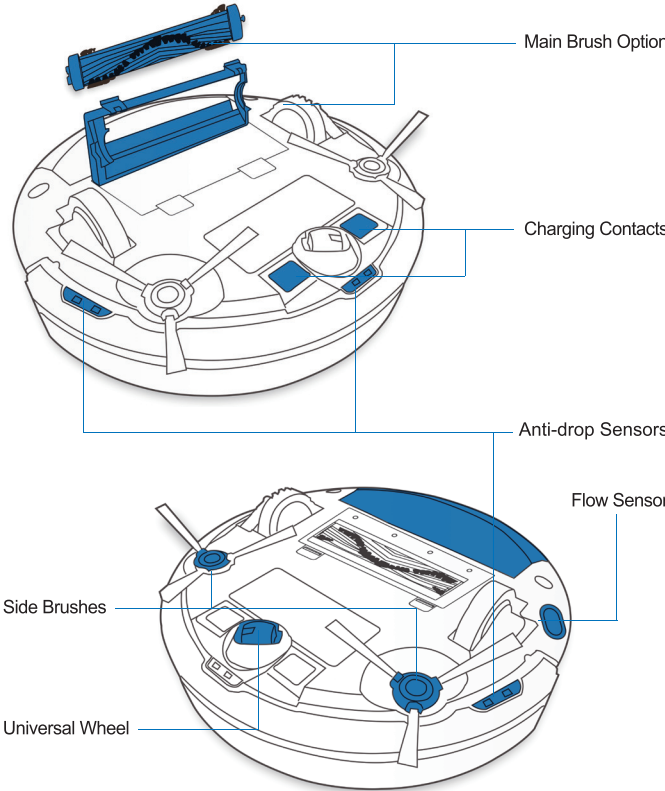

2. Package Contents

Docking Station

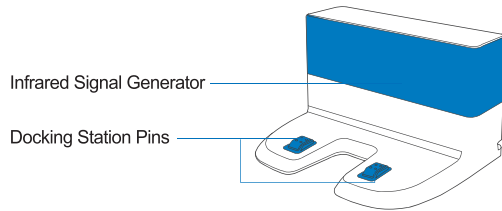

Remote Control

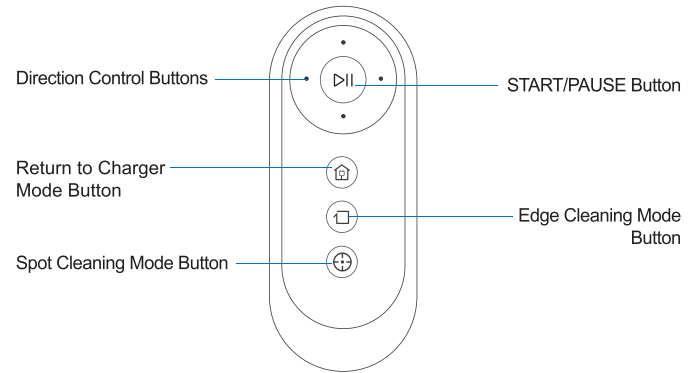

3. Operating and Programming

3.1 Notes Before Cleaning

WARNING: Do not use DEEBOT on wet surfaces or surfaces with standing water.

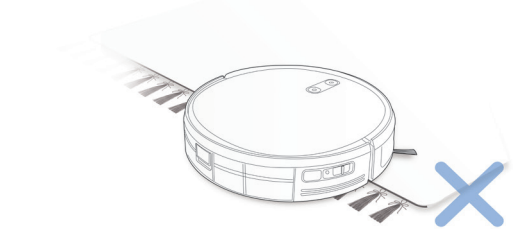

Before using the product on a rug with tasseled edges, please fold the rug edges under.

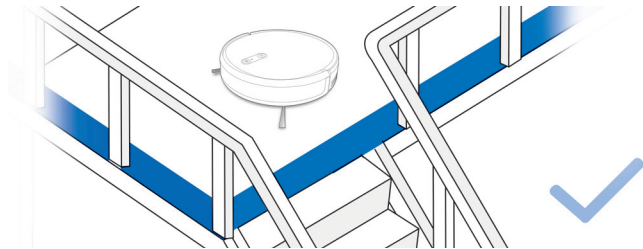

It may be necessary to place a physical barrier at the edge of a drop to stop the unit from falling over the edge.

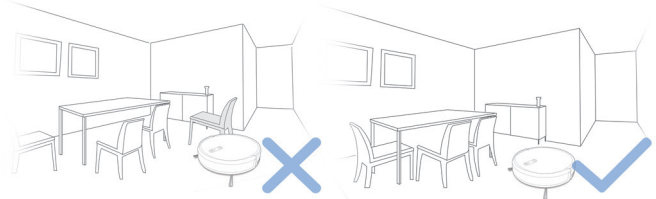

Tidy up the area to be cleaned by putting furniture, such as chairs, in their proper place.

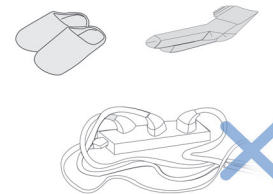

Remove power cords and small objects from the floor that the robot could be obstructed by.

3. Operating and Programming

3.2 Preparation

1 Remove Protective Strip

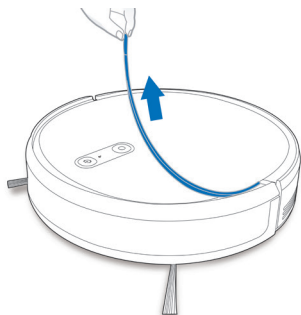

2 Docking Station Placement

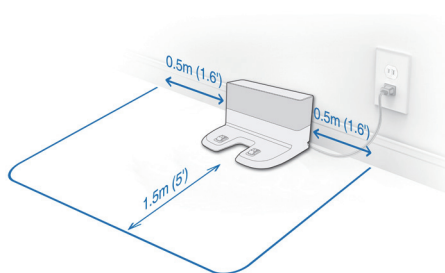

3 Install Side Brushes

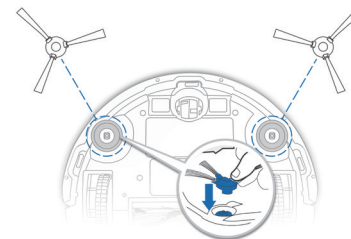

4 Power ON

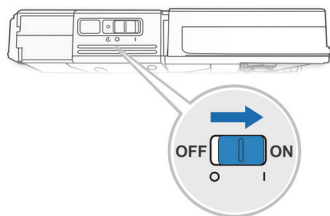

5 Charge DEEBOT

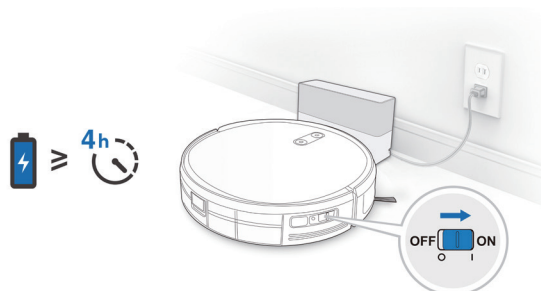

Note: When DEEBOT completes the cleaning cycle or when battery power gets low, DEEBOT automatically returns to the Docking Station to recharge itself.

3. Operating and Programming

3.3 Selecting Cleaning Mode

1 AUTO Cleaning Mode

A **Programmed Cleaning Pattern** (optimized for hard floors) will be selected by default.

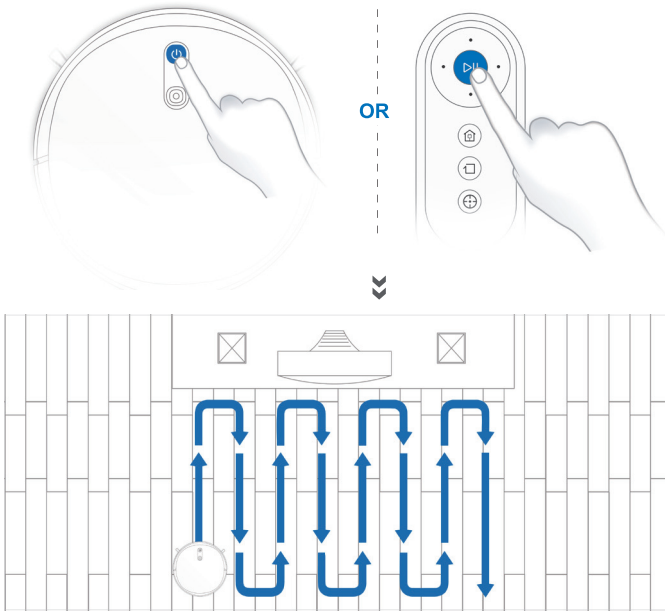

2 Return to Docking Station

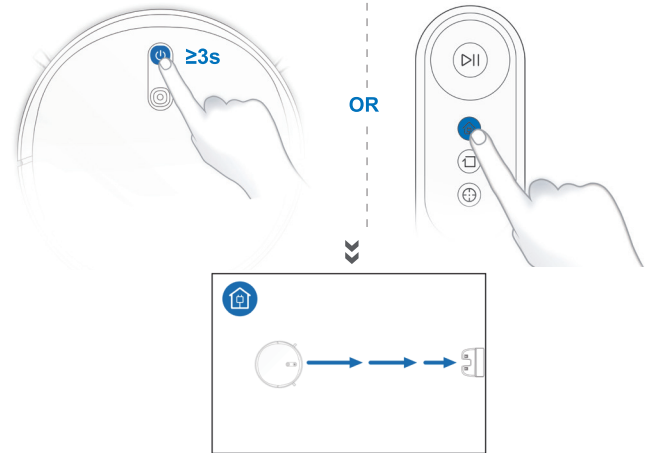

3 Edge Cleaning Mode

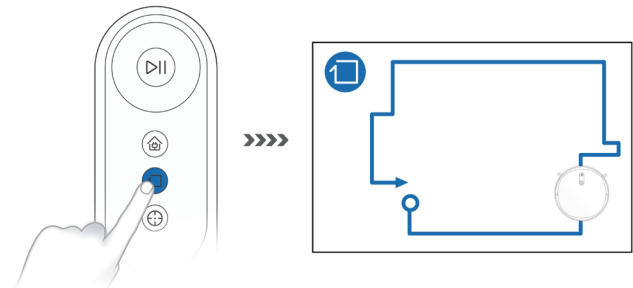

3. Operating and Programming

4 Spot Cleaning Mode (Less than 3 minutes)

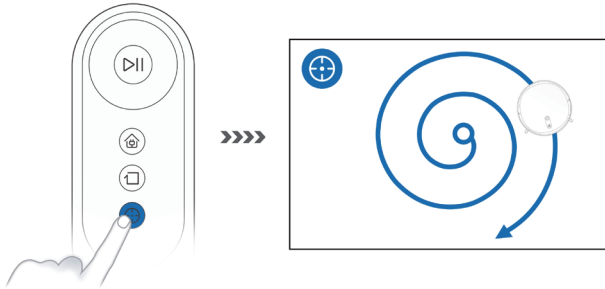

All the functions mentioned above can be enabled on the App. Download ECOVACS App to access more features, including Max Mode, Scheduled Cleaning, etc.

5 Continuous Cleaning

DEEBOT automatically navigates itself back to the Docking Station to power up when low on battery. Once recharged, it will return to finish cleaning where it left off.

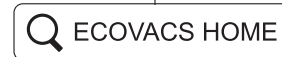

✓ iOS 9.0 or later ✓ Android 4.0 or later

3. Operating and Programming

3.4 Pause, Wake Up, Power Off

1 Pause

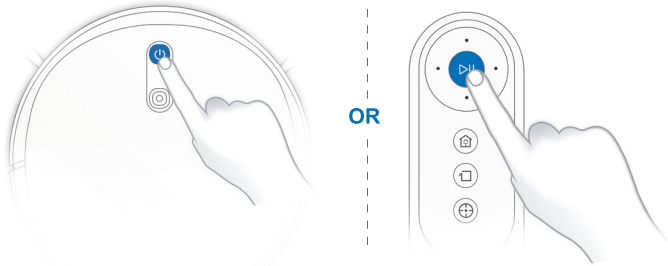

Note: The robot's Control Panel stops glowing after the robot is paused for a few minutes. Press the AUTO Mode Button on DEEBOT to wake up the robot.

3 Power OFF

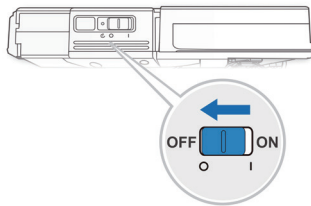

Note: When DEEBOT is not working, it is recommended to keep it switched ON and charging.

2 Wake Up

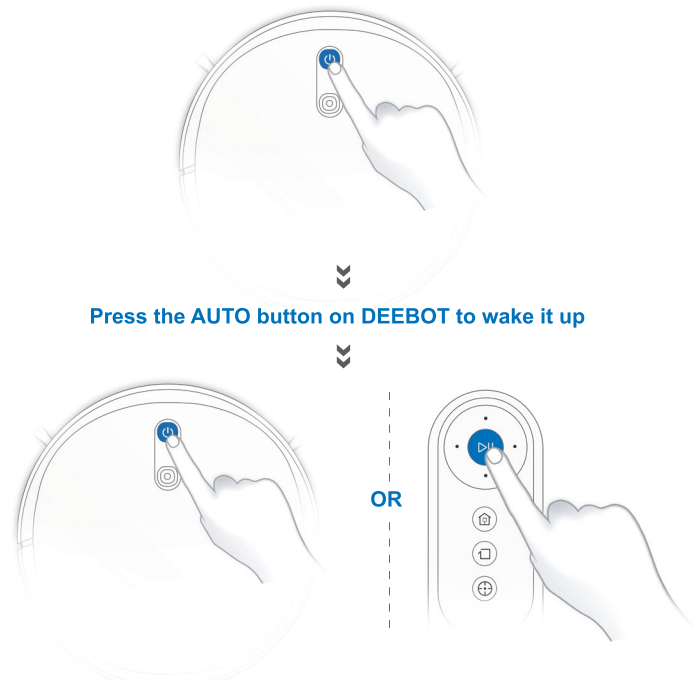

4. Maintenance

Before performing cleaning and maintenance tasks on DEEBOT, turn the robot OFF and unplug the Docking Station.

4.1 Dust Bin and Filters

Dust Bin

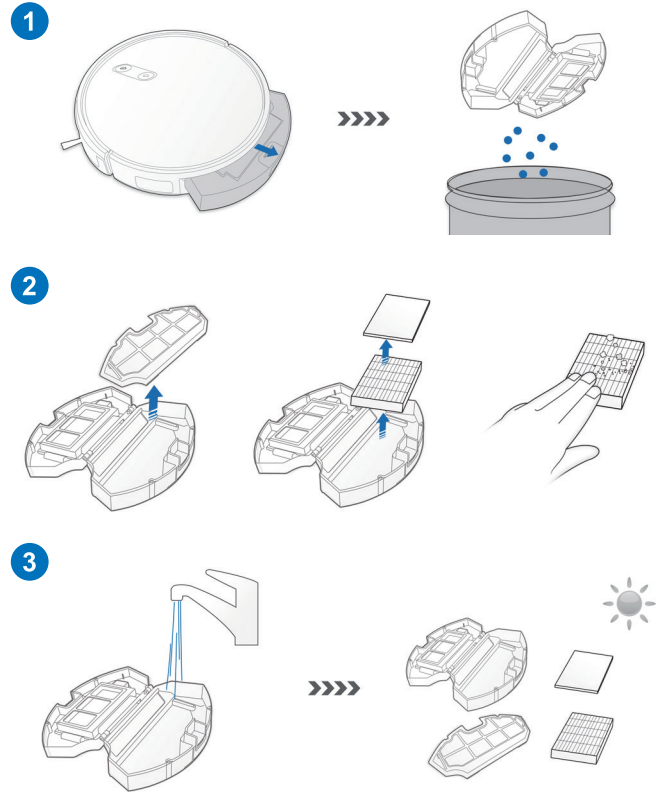
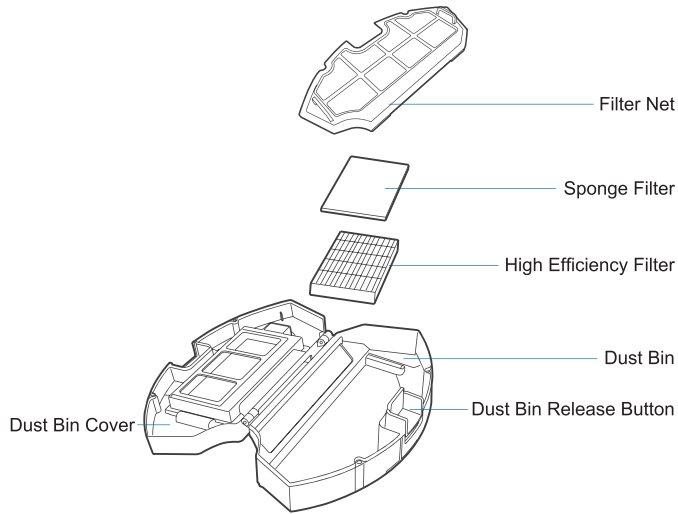

4. Maintenance

4.2 Main Brush and Side Brushes

Note: A Multi-Function Cleaning Tool is provided for easy maintenance. Handle with care, this cleaning tool has sharp edges.

Main Brush

1

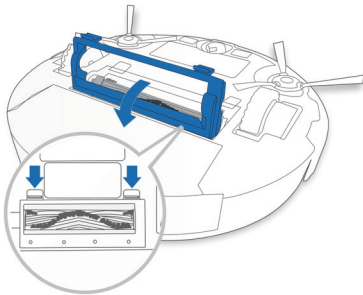

2

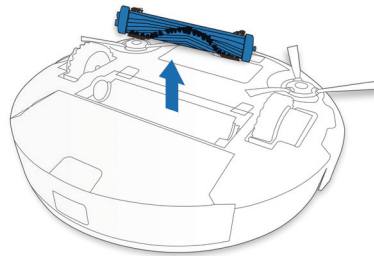

3

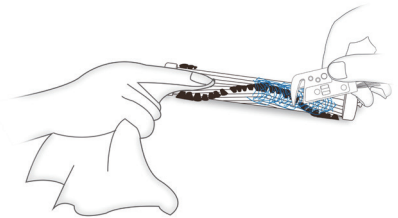

4

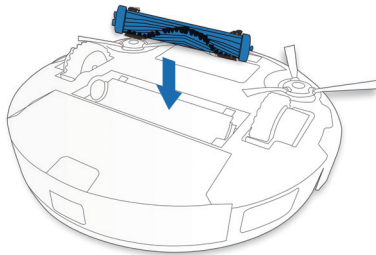

5

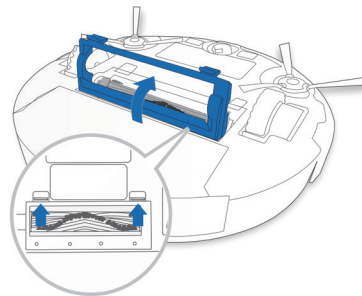

4. Maintenance

Side Brushes

1

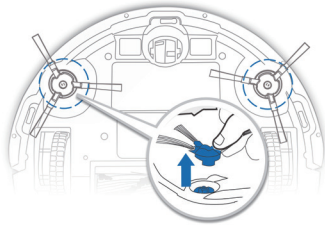

2

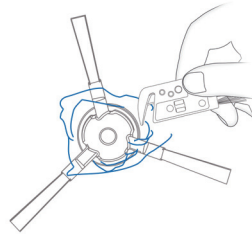

3

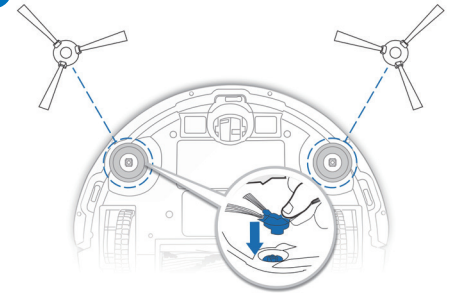

4.3 Other Components

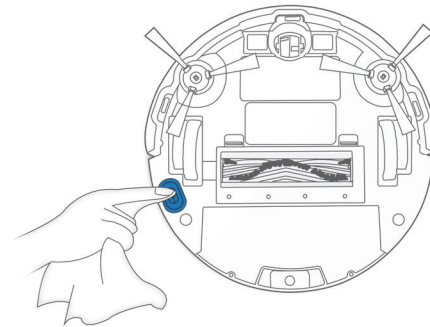
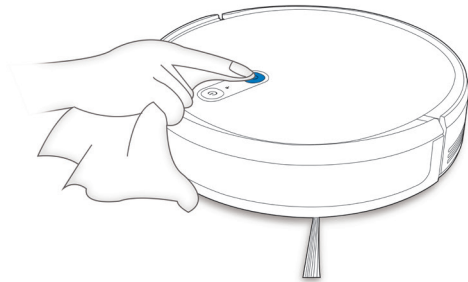

4. Maintenance

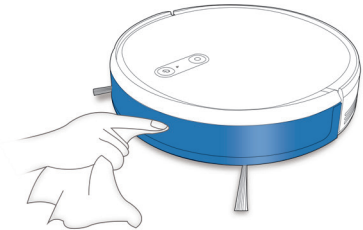
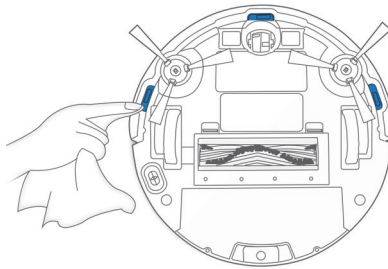
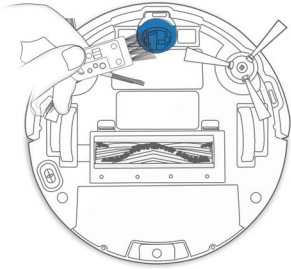

Note: Before cleaning the robot's Charging Contacts and Docking Station Pins, turn the robot OFF and unplug the Docking Station.

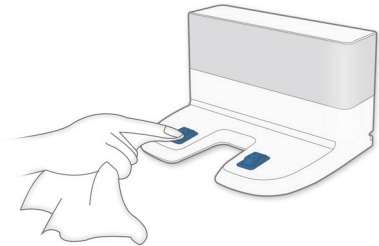
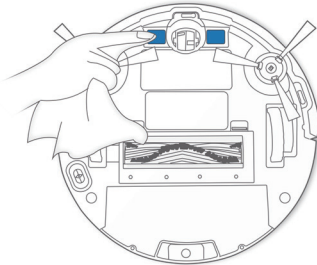

4. Maintenance

4.4 Regular Maintenance

To keep DEEBOT running at peak performance, perform maintenance tasks and replace parts with the following frequencies:

Robot Part	Maintenance Frequency	Replacement Frequency
Side Brush	Once every 2 weeks	Every 3-6 months
Main Brush	Once per week	Every 6-12 months
Sponge Filter/ High Efficiency Filter	Once per week	Every 3-6 months
Universal Wheel Anti-Drop Sensors Bumper Charging Contacts Docking Station Pins	Once per week	/

A multi-function Cleaning Tool is provided for easy maintenance. Handle with care, this cleaning tool has sharp edges.

Note: ECOVACS manufactures various replacement parts and fittings. Please contact Customer Service for more information on replacement parts.

5. Indicator Light and Alarm Sounds

DEEBOT will tell you something is wrong with an alarm indicator light and sounds. More detailed support is available through the ECOVACS App and online website.

Indicator Light

Scenario	Indicator Light
The robot is cleaning	AUTO Mode Button glows a solid WHITE
The robot is charging	AUTO Mode Button flashes WHITE
The robot has low battery	AUTO Mode Button glows a solid RED
The robot has a problem	AUTO Mode Button flashes RED
Programmed Cleaning Pattern is enabled	Cleaning Mode Switch Indicator lights up

6. Troubleshooting

No.	Malfunction	Possible Causes	Solutions
1	DEEBOT is not charging.	DEEBOT is not switched ON.	Switch ON DEEBOT.
		DEEBOT has not connected to the Docking Station.	Be sure that the robot's Charging Contacts have connected to the Docking Station Pins.
		The battery is completely discharged.	Re-activate the battery. Switch ON DEEBOT. Place DEEBOT on the Docking Station by hand, remove after charging for 3 minutes, repeat 3 times; then charge normally.
2	DEEBOT cannot return to the Docking Station.	The Docking Station is not correctly placed.	Refer to Section 3.2 to correctly place the Docking Station.
3	DEEBOT gets stuck while working and stops.	DEEBOT is tangled with something on the floor (electrical wires, curtains, carpet fringing, etc.).	DEEBOT will try various ways to free itself. If it is unsuccessful, manually remove the obstacles and restart.
4	DEEBOT returns to the Docking Station before it has finished cleaning.	When the battery gets low, DEEBOT automatically switches to Return to Charger Mode and returns to the Docking Station to recharge itself.	This is normal. No solution necessary.
		Working time varies according to floor surface, room complexity and the Cleaning Mode selected.	This is normal. No solution necessary.

6. Troubleshooting

No.	Malfunction	Possible Causes	Solutions
5	DEEBOT does not clean automatically at the scheduled time.	Time Scheduling function is cancelled.	Program DEEBOT to clean at specific times using the ECOVACS App.
		The Continued Cleaning function is turned ON and DEEBOT has just finished cleaning the scheduled cleaning area.	This is normal. No solution necessary.
		DEEBOT is switched OFF.	Switch ON DEEBOT.
		The robot's battery is low.	Keep DEEBOT switched ON and connected to the Docking Station to make sure it has a full battery to work at any time.
		The robot's Suction Intake is blocked and/or there is debris stuck in its components.	Power OFF DEEBOT, clean the Dust Bin and invert the robot. Clean the robot's Suction Intake, Side Brushes and the Main Brush as described in Section 4.
6	DEEBOT does not clean the whole area.	The cleaning area is not tidy.	Remove small objects from the floor and tidy up the cleaning area before DEEBOT starts cleaning.
7	DEEBOT is not able to connect to the home Wi-Fi network.	Incorrect home Wi-Fi username or password entered.	Enter the correct home Wi-Fi username and password.
		DEEBOT is not within range of your home Wi-Fi signal.	Make sure DEEBOT is within range of your home Wi-Fi signal.
		Network setup started before DEEBOT was ready.	Turn ON Power Switch. Press the RESET Button for 3 seconds. DEEBOT is ready for network setup when it plays a musical tune and its Wi-Fi Indicator light flashes slowly.
		Your smartphone's operating system needs to be updated.	Update your smartphone's operating system. The ECOVACS App runs on iOS 9.0 and above, Android 4.0 and above.

7. Technical Specifications

Model	DS3G.10		
Working Voltage	14.4V DC		
Docking Station Model	CH1630A		
Rated Input	100-130 V AC, 50/60 Hz, 0.5 A	Rated Output	20 V DC, 0.8 A
Remote Control Model	RC1633	Working Voltage	3 V DC

Note: Technical and design specifications may be changed for continuous product improvement.

Félicitations, vous avez acheté un ECOVACS ROBOTICS DEEBOT! Nous espérons qu'il vous apportera plusieurs années de satisfaction. Nous croyons que votre nouveau robot vous aidera à garder votre maison propre et vous donnera plus de temps pour vivre de façon intelligente et profiter de la vie.

Live Smart. Enjoy Life.

Si vous rencontrez des situations qui ne sont pas traitées avec suffisamment de précision dans ce manuel d'instructions, veuillez communiquer avec un technicien de notre Centre de service à la clientèle qui saura vous aider à résoudre votre problème particulier ou répondre à votre question.

Pour obtenir plus d'information, veuillez visiter le site Web officiel d'ECOVACS ROBOTICS : **www.ecovacs.com**

L'entreprise se réserve le droit d'apporter des modifications techniques ou liées à la conception de ce produit à des fins d'amélioration continue.

Merci d'avoir choisi le DEEBOT!

Contenu

1. Instructions importantes de sécurité	29
2. Contenu de l'emballage	35
3. Fonctionnement et programmation	38
4. Entretien	43
5. Voyant d'état et sons d'alarme.....	48
6. Dépannage	49
7. Spécifications techniques	51

1. Consignes de sécurité importantes

Utilisation domestique seulement

CONSIGNES DE SÉCURITÉ IMPORTANTES

Lors de l'utilisation d'un appareil électrique, les précautions de base suivantes doivent être suivies :

LIRE TOUTES LES INSTRUCTIONS AVANT D'UTILISER CET APPAREIL.

AVERTISSEMENT : Lire tous les avertissements et instructions de sécurité. Ne pas suivre les avertissements et les instructions peut entraîner une décharge électrique, un incendie ou des blessures graves.

CONSERVER CES INSTRUCTIONS

1. L'appareil ne doit pas être utilisé comme un jouet. Une attention particulière est nécessaire lorsqu'il est utilisé par des enfants ou près d'eux.
2. Ranger la région à nettoyer. Retirer le câble d'alimentation et les petits objets situés sur

le plancher pour éviter l'accrochage avec l'appareil. Glisser les franges sous le tapis, dégager le plancher et relever les bouts des rideaux et nappes.

3. Lors de l'opération de l'appareil dans une région avec une marche, assurez-vous que l'appareil détecte la région pour éviter la chute. Il se peut qu'il soit nécessaire de placer une barrière physique pour empêcher la chute. Assurez-vous que la barrière n'est pas un danger de chute.
4. Utiliser l'appareil seulement de la manière décrite dans ce manuel. Utiliser seulement les accessoires recommandés ou vendus par le fabricant.
5. Veuillez vous assurer que le voltage de la prise est le même que celui inscrit sur la station de charge.
6. Pour utilisation INTÉRIEURE SEULEMENT. Ne pas utiliser l'appareil à l'extérieur, pour une fin commerciale ou industrielle.
7. Les batteries non rechargeables sont interdites. Pour obtenir plus de renseignements sur la batterie, veuillez

1. Consignes de sécurité importantes

consulter la section Spécifications.

8. Ne pas utiliser si le récipient à poussière ou les filtres ne sont pas en place.
9. Ne pas utiliser l'appareil dans une pièce avec des chandelles ou des objets fragiles sur le plancher à nettoyer.
10. Ne pas utiliser et entreposer dans un environnement à température extrêmement chaude ou froide (inférieure à -5 °C/23 °F ou supérieure à 40 °C/104 °F). Veuillez charger le robot à une température supérieure à 0 °C/32 °F et en dessous de 40 °C/104 °F.
11. Les cheveux, les vêtements amples, les doigts et toutes les parties du corps doivent être tenus à l'écart de toutes ouvertures et pièces mobiles.
12. Ne pas utiliser l'appareil dans une pièce où dorment des enfants ou des nouveau-nés.
13. Ne pas utiliser l'appareil sur une surface humide ou mouillée.
14. Éviter le contact de l'appareil avec de gros objets, comme les pierres, les gros morceaux de papier ou tout autre objet pouvant bloquer l'appareil.
15. Ne pas utiliser l'appareil pour ramasser des produits inflammables ou combustibles, comme de l'essence, de l'encre d'imprimante ou de copieur, ou utiliser dans un endroit où ces produits peuvent être présents.
16. Ne pas utiliser l'appareil pour ramasser des objets qui sont en combustion ou qui émettent de la fumée, comme des cigarettes, des allumettes, des cendres chaudes ou tout autre objet pouvant s'enflammer.
17. Ne pas placer d'objet dans l'entrée de poussière. Ne pas utiliser si l'entrée de poussière est bloquée. L'entrée de poussière doit être dégagée, sans poussière, peluche, cheveux ou tout autre objet pouvant réduire la circulation d'air.
18. Veiller à ne pas endommager le cordon d'alimentation. Ne pas tirer ou transporter l'appareil ou la station de charge par l'entremise du câble d'alimentation, utiliser le câble d'alimentation en poignée, fermer une porte sur le câble d'alimentation ou tirer le câble sur une surface coupante. L'appareil ne doit pas passer sur le câble d'alimentation.

1. Consignes de sécurité importantes

Garder le câble d'alimentation éloigné de toute surface chaude. Ne pas tirer sur le cordon pour débrancher. Pour débrancher, tirer sur la fiche et non sur le cordon.

19. Si le câble d'alimentation est endommagé, il doit être remplacé par le fabricant ou un agent de service à la clientèle pour éviter tout danger.
20. Ne pas utiliser la station de charge si elle est endommagée.
21. Ne pas utiliser avec un cordon d'alimentation ou un collecteur endommagé. Ne pas utiliser l'appareil ou la station de charge s'ils ne fonctionnent pas normalement, s'ils ont été échappés, endommagés, laissés à l'extérieur ou s'ils entrent en contact avec de l'eau. Il doit être réparé par le fabricant ou un agent de service après-vente pour éviter tout danger.
22. Éteindre à l'aide du bouton d'alimentation avant de nettoyer ou de faire l'entretien de l'appareil.
23. La fiche du réceptacle doit être retirée avant d'effectuer le nettoyage ou l'entretien de la station de charge.
24. Retirer l'appareil de la station de charge et éteindre avec l'interrupteur situé sur l'appareil avant de retirer la batterie pour la mise au rebut de l'appareil.
25. La batterie doit être retirée et mise au rebut de façon appropriée et en accord avec les lois et réglementations régionales avant la mise au rebut de l'appareil.
26. Veuillez mettre les batteries au rebut selon les lois et règlements locaux.
27. Ne pas incinérer l'appareil même s'il est gravement endommagé. Les batteries en feu peuvent exploser.
28. Débrancher la station de charge si elle n'est pas utilisée pour une longue période de temps.
29. L'appareil doit être utilisé selon les directives du manuel d'instructions. ECOVACS ROBOTICS n'est pas responsable des blessures ou des dommages causés par une utilisation inappropriée.
30. Le robot contient des batteries qui ne sont remplaçables que par des personnes qualifiées. Pour remplacer ou retirer la batterie, communiquer avec le service à la clientèle.

1. Consignes de sécurité importantes

31. Si le robot n'est pas utilisé pour une période prolongée, charger complètement le robot et éteindre pour l'entreposer et débrancher la station de recharge.
32. Prévenir le démarrage accidentel. S'assurer que l'interrupteur est en position arrêt avant de connecter au bloc-piles, de ramasser ou de transporter l'appareil. Transporter l'appareil avec votre doigt sur l'interrupteur ou avec l'appareil alimenté avec l'interrupteur en position de marche peut favoriser les accidents.
33. Lorsque le bloc-piles n'est pas en fonction, le tenir à l'écart d'autres objets métalliques, comme les trombones, les pièces de monnaie, les clés, les vis, les clous ou d'autres petits objets métalliques qui peuvent établir une connexion d'un terminal à un autre. Un court-circuit des bornes de la batterie peut causer des brûlures ou un incendie.
34. Dans des conditions abusives, du liquide peut être éjecté de la batterie; éviter le contact. En cas de contact accidentel, rincer immédiatement les parties atteintes avec de l'eau. Si du liquide entre en contact avec les yeux, solliciter également de l'aide médicale. Le liquide s'échappant de la batterie peut causer des irritations ou des brûlures.
35. Ne pas utiliser un bloc-piles ou un appareil qui est endommagé ou modifié. Les batteries endommagées ou modifiées peuvent avoir un comportement imprévisible pouvant causer un incendie, une explosion ou des blessures.
36. Ne pas exposer un bloc-piles ou un appareil au feu ou à une température élevée. Une exposition au feu ou à une température au-dessus de 130 °C peut causer une explosion. La température de 130 °C est équivalente à 265 °F.
37. Suivre toutes les instructions de chargement et ne pas charger le bloc-piles ou l'appareil si la température est en dehors de la plage spécifiée dans les instructions. Un chargement incorrect ou à une température en dehors de la plage spécifiée peut endommager la batterie et augmenter le risque d'incendie.

1. Consignes de sécurité importantes

38. L'entretien doit être fait par un technicien qualifié seulement avec des pièces de remplacement identiques. Cela assurera le maintien de la sécurité du produit.
39. Ne pas modifier l'appareil ou le bloc-piles (le cas échéant), sauf comme indiqué dans les instructions d'utilisation et d'entretien.
40. Enlever les cordons d'autres appareils de l'aire à nettoyer.
41. Ne pas faire fonctionner l'aspirateur dans une pièce qui contient des chandelles sur des meubles que l'aspirateur pourrait accidentellement frapper ou percuter.
42. Ne pas laisser les enfants s'asseoir sur l'aspirateur.
43. Ne recharger qu'avec le chargeur recommandé par le fabricant. Un chargeur qui est adapté pour un type de bloc-piles peut créer un risque d'incendie, lorsqu'utilisé avec un autre bloc-piles.
44. N'utiliser les appareils qu'avec leurs blocs-piles spécifiquement désignés. L'utilisation de tout autre bloc-piles peut créer un risque de blessure et d'incendie.

45. Ne pas manipuler la fiche électrique ou l'appareil avec des mains humides.

Le présent appareil est conforme aux CNR d'Industrie Canada applicables aux appareils radio exempts de licence. L'exploitation est autorisée aux deux conditions suivantes : (1) l'appareil ne doit pas produire de brouillage, et (2) l'utilisateur de l'appareil doit accepter tout brouillage radioélectrique subi, même si le brouillage est susceptible d'en compromettre le fonctionnement.

Conformément à la réglementation d'Industrie Canada, le présent émetteur radio peut fonctionner avec une antenne d'un type et d'un gain maximal (ou inférieur) approuvé pour l'émetteur par Industrie Canada. Dans le but de réduire les risques de brouillage radioélectrique à l'intention des autres utilisateurs, il faut choisir le type d'antenne et son gain de sorte que la puissance isotrope rayonnée équivalente (p.i.r.e.) ne dépasse pas l'intensité nécessaire à l'établissement d'une communication satisfaisante.

Le présent émetteur radio (identifier le dispositif par son numéro de certification ou son numéro de modèle s'il fait partie du matériel de catégorie I) a été approuvé par Industrie Canada pour fonctionner avec les types d'antenne énumérés ci-dessous et ayant un gain admissible maximal et l'impédance requise pour chaque type d'antenne. Les types d'antenne non inclus dans cette liste, ou dont le gain est supérieur au gain

1. Consignes de sécurité importantes

maximal indiqué, sont strictement interdits pour l'exploitation de l'émetteur.

Pour désactiver le module Wi-Fi du DEEBOT, allumez le robot. Placez le robot sur la station de charge en vous assurant que les points de contact de la charge du DEEBOT et les broches de la station de charge se touchent.

Maintenez enfoncé le bouton du mode AUTO se trouvant sur le robot pendant 20 secondes, jusqu'à ce que le DEEBOT émette 3 bips.

Pour activer le module Wi-Fi du DEEBOT, éteignez le robot, puis rallumez-le. Le module Wi-Fi est activé lorsque le DEEBOT est redémarré.

2. Contenu de l'emballage

2.1 Contenu de l'emballage



Robot

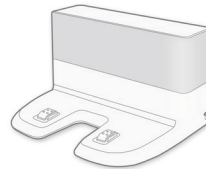

Station de charge

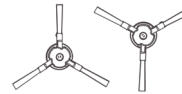

(4) Brosses latérales

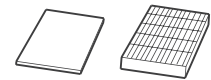

Filtre à éponge et filtre à haute efficacité

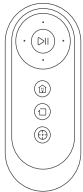

Télécommande avec piles



Outil de nettoyage multifonction



Mode d'emploi+
Guide de démarrage rapide

Remarque : Les figures et les illustrations sont offertes à titre de référence seulement et peuvent être différentes du produit réel. La conception du produit et les spécifications sont assujetties à des modifications sans préavis.

2. Contenu de l'emballage

2.3 Diagramme schématique du produit

Robot

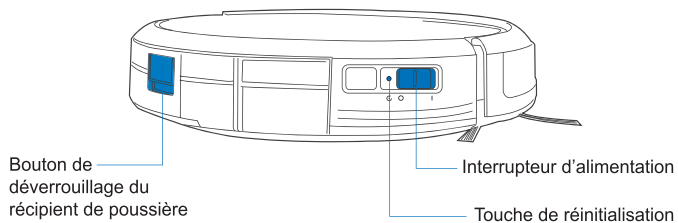
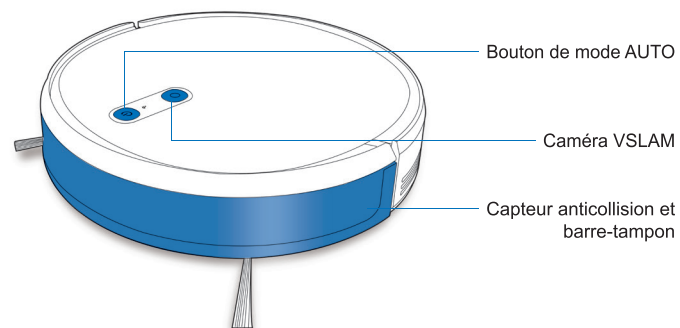

Vue du bas

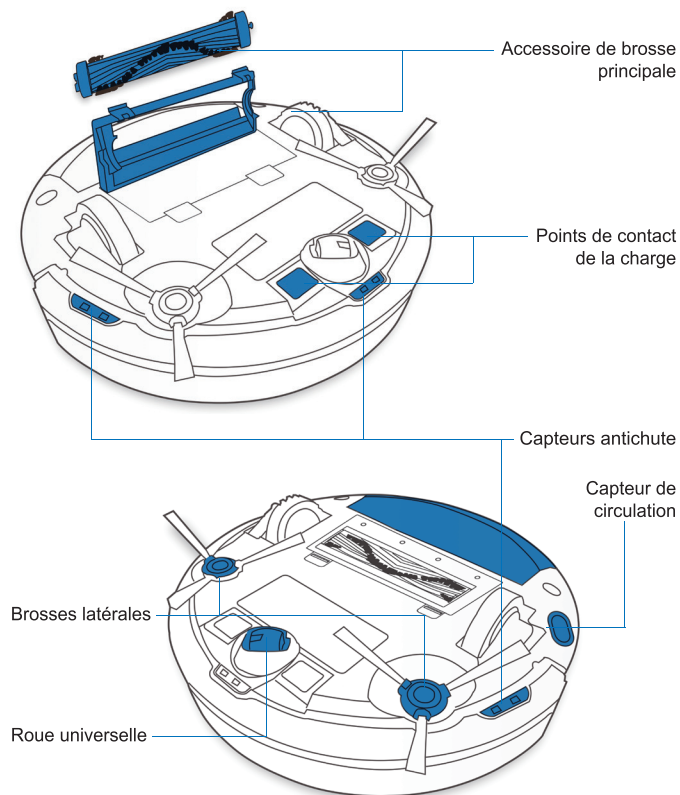

2. Contenu de l'emballage

Station de charge

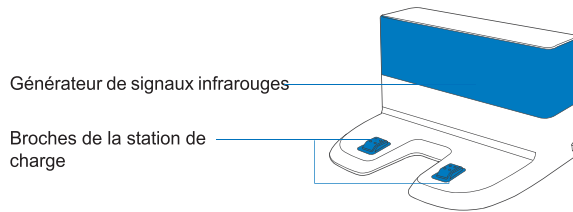

Télécommande

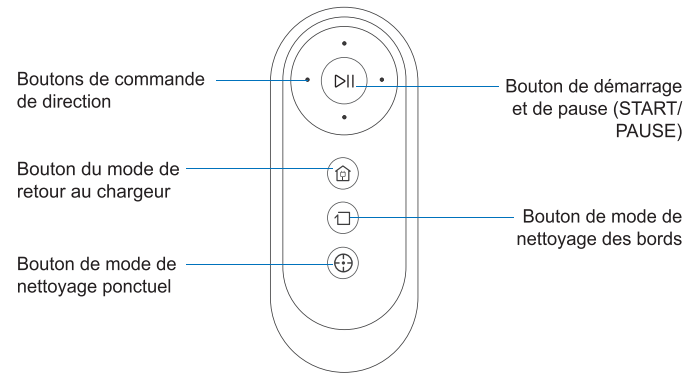

3. Fonctionnement et programmation

3.1 Remarques précédant le nettoyage

AVERTISSEMENT : Ne pas utiliser le DEEBOT sur une surface humide ou mouillée.

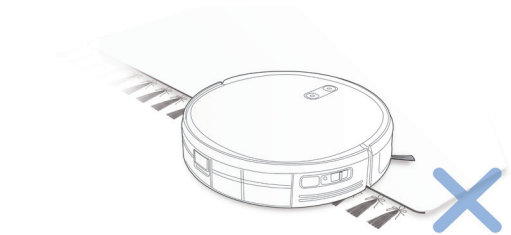

Avant d'utiliser le produit sur une carpepe, veuillez plier les franges sous le tapis.



Il pourrait être nécessaire de placer une barrière physique au bord d'une descente pour empêcher l'unité de tomber.

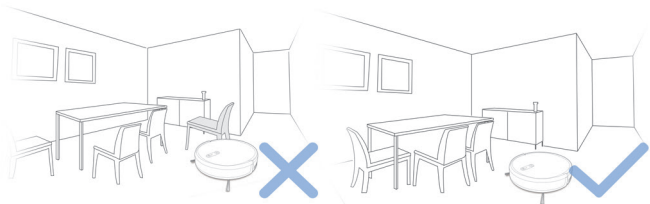

Rangez la zone à nettoyer en replaçant les meubles comme les chaises à leur place.

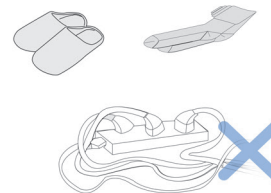

Retirer le câble d'alimentation et les petits objets situés sur le plancher pour éviter l'accrochage avec le robot.

3. Fonctionnement et programmation

3.2. Préparation

1 Retrait de la bande de protection

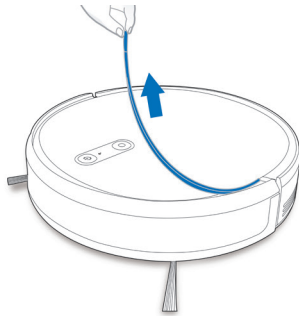

2 Disposition de la station de charge

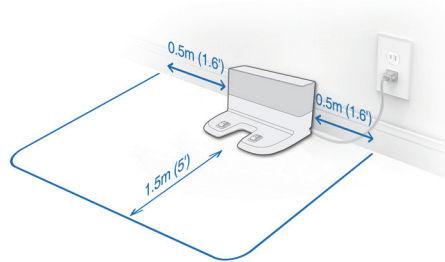

3 Installation des brosses latérales

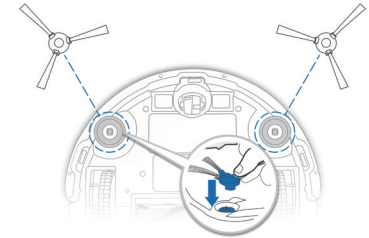

4 Mise sous tension

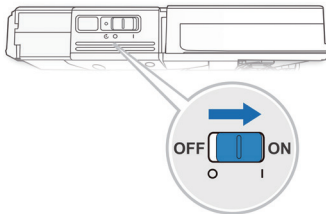

5 Chargement du DEEBOT



Remarque : Lorsque le DEEBOT complète le cycle de nettoyage ou que la charge de la batterie est faible, le DEEBOT retourne automatiquement à sa station de charge pour se recharger.

3. Fonctionnement et programmation

3.3 Sélection du mode de nettoyage

1 Mode de nettoyage AUTO

Une **trajectoire de nettoyage programmée** (optimisée pour les surfaces dures) sera sélectionnée par défaut.

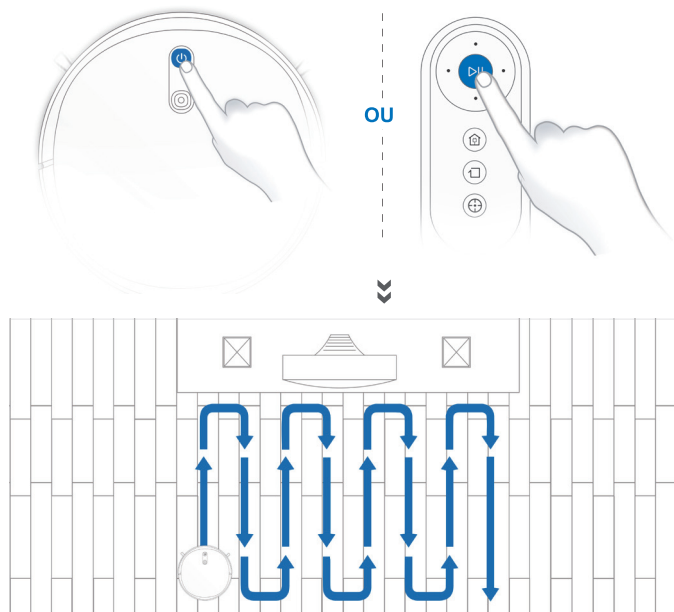

2 Retourner à la station de charge

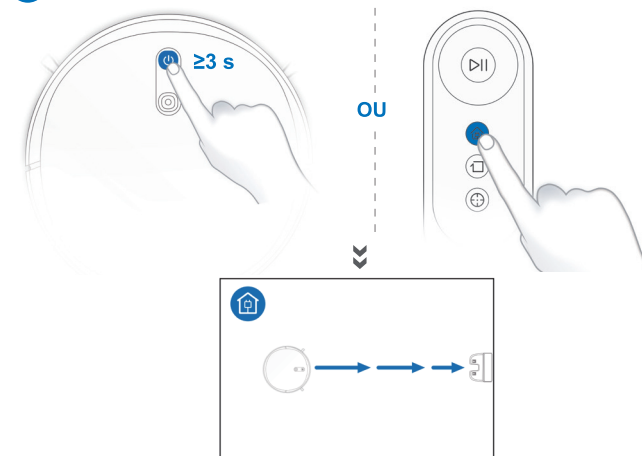

3 Mode de nettoyage des bords

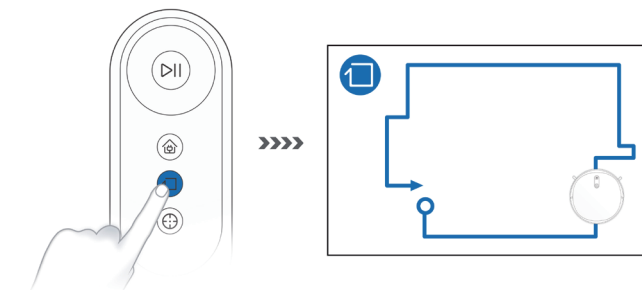

3. Fonctionnement et programmation

4 Mode de nettoyage ponctuel (moins de trois minutes)

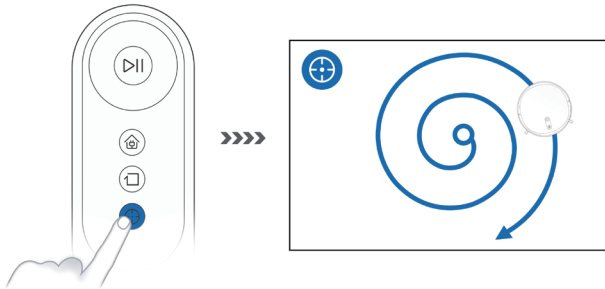

Toutes les fonctions indiquées ci-dessus peuvent être activées à l'aide de l'application. Téléchargez l'application ECOVACS afin d'accéder à plus de fonctions, y compris le mode Max (maximum), le nettoyage programmé, etc.

5 Nettoyage continu

DEEBOT retourne par lui-même à la station de charge lorsque la batterie est faible afin de se recharger. Une fois rechargé, il reprendra son nettoyage à l'endroit où il s'était interrompu.



Q ECOVACS HOME



✓ iOS 9.0 or later

✓ Android 4.0 or later

3. Fonctionnement et programmation

3.4 Pause, éveil et mise hors tension

1 Mise en pause

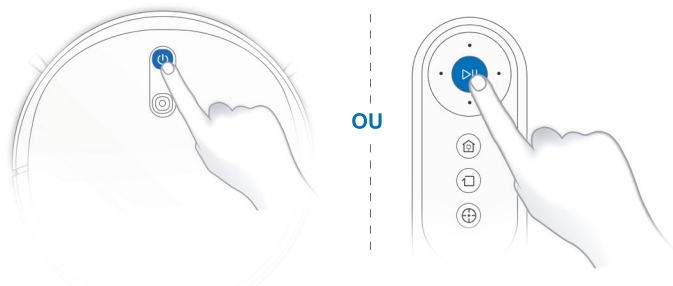

Remarque : * Le panneau de contrôle du robot cesse de clignoter s'il est mis en pause pendant quelques minutes. Appuyez sur le bouton de mode AUTO sur le DEEBOT pour éveiller le robot.

3 Mise hors tension

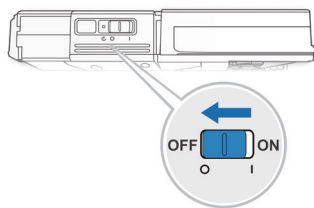

Remarque : Lorsque le DEEBOT n'est pas en fonction, il est recommandé de le laisser allumé dans la station de charge.

2 Éveil



Appuyez sur le bouton AUTO du DEEBOT pour le réactiver.

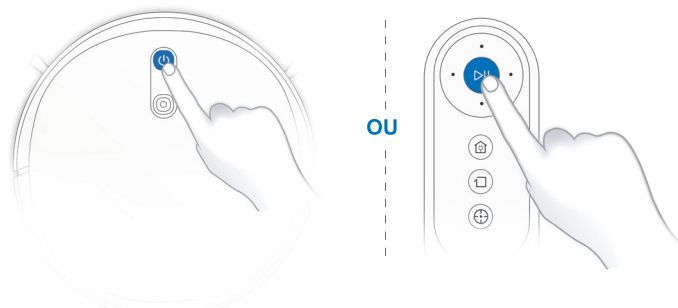

Avant d'effectuer un nettoyage et un entretien sur le DEEBOT, éteignez-le et débranchez la station de recharge.

4.1 Récipient à poussière et filtres

Bac à poussière

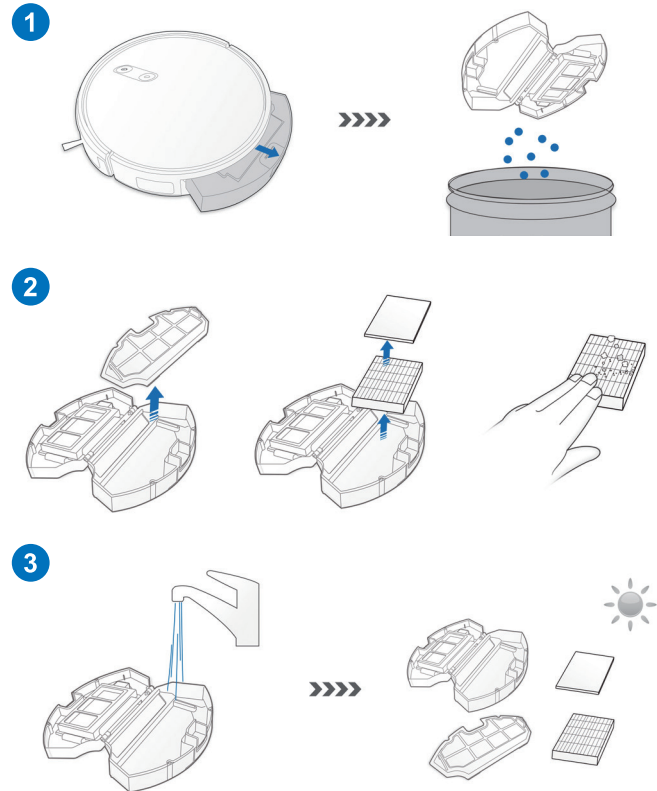
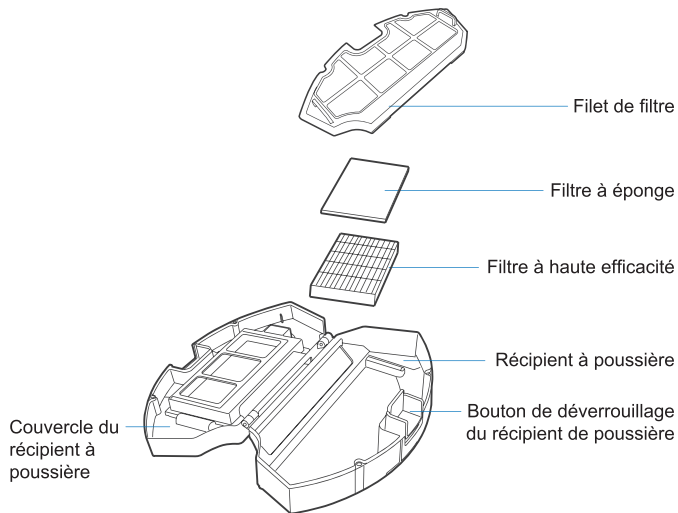

4. Entretien

4.2 Brosse principale et brosses latérales

Remarque : Un outil de nettoyage multifonction est fourni pour faciliter l'entretien. Manipulez avec soin, car cet outil de nettoyage a des bords coupants.

Brosse principale

1

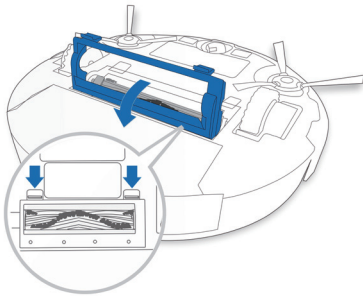

2

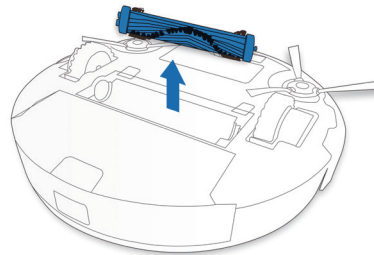

3

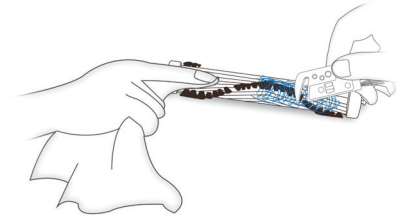

4

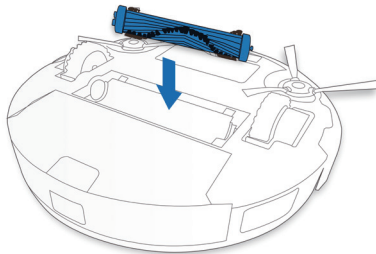

5

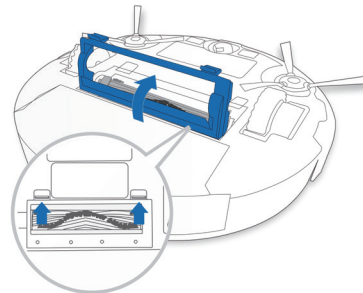

Brosses latérales

1

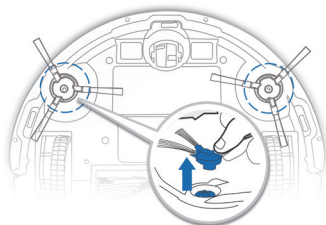

2

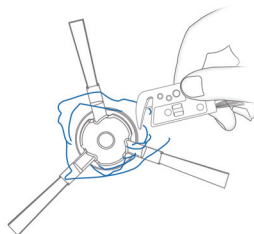

3

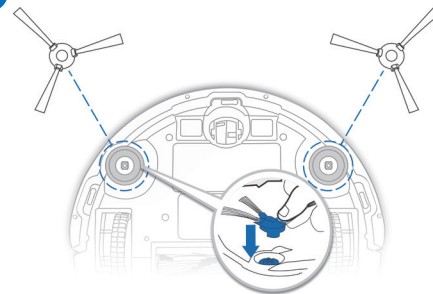

4.3 Autres composants

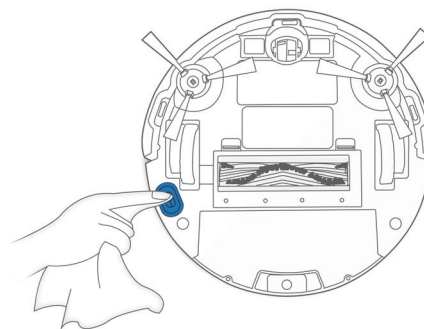
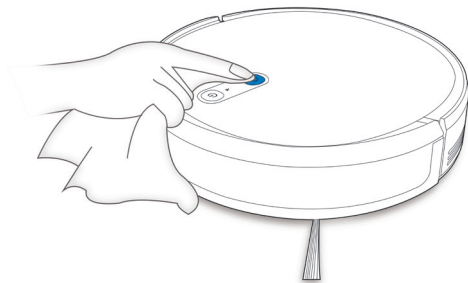

4. Entretien

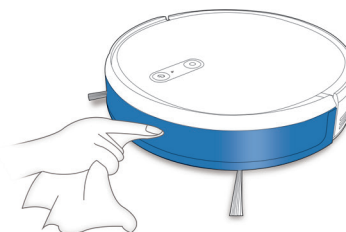
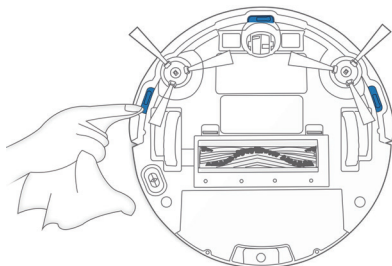
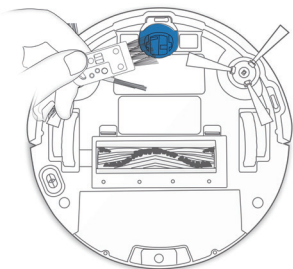

Remarque : * Avant de nettoyer les points de contact et les broches de la station de charge du robot, éteignez-le et débranchez la station de charge.

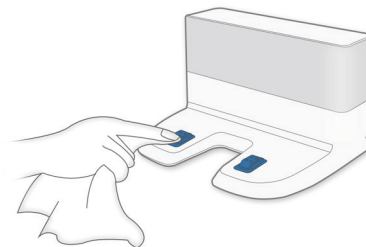
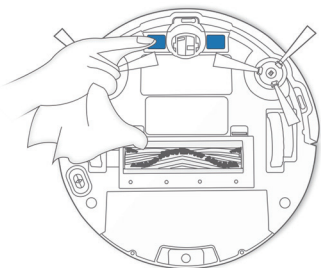

4.4 Entretien régulier

Pour que le DEEBOT conserve des performances optimales, effectuez l'entretien et le remplacement des pièces selon les fréquences suivantes :

Pièce du robot	Fréquence d'entretien	Fréquence de remplacement
Brosse latérale	Une fois toutes les 2 semaines	Tous les 3 à 6 mois
Brosse principale	Une fois par semaine	Tous les 6 à 12 mois
Filtre à éponge et filtre à haute efficacité	Une fois par semaine	Tous les 3 à 6 mois
Roue universelle Capteurs anti-chute Barre-tampon Points de contact de la charge Broches de la station de charge	Une fois par semaine	/

Un outil de nettoyage multifonction est fourni pour faciliter l'entretien. Manipulez avec soin, car cet outil de nettoyage a des bords coupants.

Remarque : ECOVACS fabrique différentes pièces et raccords de remplacement. Communiquez avec le service à la clientèle pour davantage d'information sur les pièces de remplacement.

5. Voyant et sons d'alarme

DEEBOT vous indiquera si quelque chose ne marche pas avec un témoin lumineux et une alarme sonore. Plus de détails sur le soutien sont disponibles dans l'application ECOVACS et sur le site Web.

Voyant

Scénario	Voyant
Le robot procède à un nettoyage	Le bouton de mode AUTO est allumé en BLANC continu
Le robot est en cours de charge	Le bouton de mode AUTO clignote en BLANC
La batterie du robot est faible	Le bouton de mode AUTO est allumé en ROUGE continu
Le robot a un problème	Le bouton de mode AUTO clignote en ROUGE
La trajectoire de nettoyage programmée est activée	Le voyant du commutateur du mode de nettoyage s'allume

6. Dépannage

N°	Mauvais fonctionnement	Causes possibles	Solutions
1	Le DEEBOT n'est pas en cours de charge.	Le DEEBOT n'est pas ALLUMÉ.	Mettez le DEEBOT en MARCHÉ.
		Le DEEBOT n'est pas connecté à la station de charge.	Assurez-vous que les points de contact du robot sont connectés aux broches de la station de charge.
		La batterie est entièrement déchargée.	Réactivez la batterie. Mettez le DEEBOT en MARCHÉ. Placez manuellement le DEEBOT sur la station de charge, retirez-le après 3 minutes de charge; répétez 3 fois, puis faites charger normalement.
2	Le DEEBOT ne peut pas retourner à la station de charge.	La station de charge est placée incorrectement.	Reportez-vous à la section 3.2 pour placer la station de charge correctement.
3	Le DEEBOT reste coincé pendant le travail et s'arrête.	Le DEEBOT est bloqué par quelque chose sur le plancher (cordon électrique, rideau, franges de carquette, etc.).	Le DEEBOT tentera par divers moyens de se libérer. S'il n'y arrive pas, retirez manuellement l'obstacle et redémarrez.
4	Le DEEBOT retourne à la station de charge avant la fin du nettoyage.	Lorsque la batterie s'affaiblit, le DEEBOT se place automatiquement en mode de retour au chargeur, et retourne lui-même à la station de charge.	C'est normal. Aucune solution n'est nécessaire.
		Le temps de travail varie selon la surface du plancher, la complexité de la pièce et le mode de nettoyage sélectionné.	C'est normal. Aucune solution n'est nécessaire.

6. Dépannage

N°	Mauvais fonctionnement	Causes possibles	Solutions
5	Le DEEBOT ne procède pas automatiquement au nettoyage au moment programmé.	La fonction de programmation horaire est annulée.	Programmez le DEEBOT afin qu'il nettoie à des heures précises à l'aide de l'application ECOVACS.
		La fonction de nettoyage continu est ACTIVÉE et DEEBOT vient de terminer le nettoyage de la zone prévue.	C'est normal. Aucune solution n'est nécessaire.
		Le DEEBOT est ÉTEINT.	Mettez le DEEBOT en MARCHÉ.
		La batterie du robot est faible.	Laissez le DEEBOT allumé et connecté à la station de charge pour vous assurer que la batterie est pleine en tout temps, prête au travail.
		L'entrée de poussière du robot est bloquée ou ses composants sont bloqués par des débris.	Éteignez DEEBOT, nettoyez le récipient à poussière et retournez le robot. Nettoyez l'entrée de poussière, les brosses latérales et la brosse principale du robot comme il est décrit à la section 4.
6	Le DEEBOT ne nettoie pas toute la zone.	La zone de nettoyage n'est pas rangée.	Retirez les petits objets du plancher et rangez la zone de nettoyage avant que le DEEBOT commence à nettoyer.
7	Le DEEBOT n'est pas en mesure de se connecter au réseau Wi-Fi à domicile.	Le nom d'utilisateur ou le mot de passe du réseau Wi-Fi est erroné.	Entrez le bon nom d'utilisateur et le bon mot de passe.
		Le DEEBOT ne se trouve pas dans la portée de votre réseau Wi-Fi résidentiel.	Assurez-vous que le DEEBOT se trouve dans la portée de votre réseau Wi-Fi résidentiel.
		La configuration réseau a été lancée avant que le DEEBOT soit prêt.	Activez l'alimentation. Appuyez sur la touche de réinitialisation « RESET » pendant 3 secondes au moyen d'une aiguille. Le DEEBOT est prêt pour la configuration réseau lorsqu'il émet de la musique et l'indicateur de réseau Wi-Fi clignote en continu.
		Le système d'exploitation de votre téléphone intelligent doit être mis à jour.	Mettez à jour le système d'exploitation de votre téléphone intelligent. L'application ECOVACS est compatible avec iOS 9.0 et les versions plus récentes et avec Android 4.0 et les versions plus récentes.

7. Spécifications techniques

Modèle	DS3G.10		
Tension fonctionnelle	14,4V c.c.		
Modèle de station de charge	CH1630A		
Entrée nominale	100 à 130 V c.a., 50 à 60 Hz, 0,5 A	Sortie nominale	20 V c.c., 0,8 A
Modèle de télécommande	RC1633	Tension fonctionnelle	3 V c.c.
Type de pile pour télécommande	AAA	Tension nominale	1,5 V c.c.

Remarque : Les spécifications techniques et de conception peuvent être modifiées pour l'amélioration continue du produit.

Lo felicitamos por haber comprado el ECOVACS ROBOTICS DEEBOT. Esperamos que le brinde un servicio satisfactorio por muchos años. Creemos que la compra de su nuevo robot lo ayudará a mantener su casa limpia y permitirá que invierta más tiempo de calidad en otras actividades.

Live Smart. Enjoy Life.

En caso de que se encuentre en situaciones que no se especifiquen correctamente en este Manual de instrucciones, contacte a nuestro Centro de atención al cliente para que un técnico pueda resolver sus dudas o problemas específicos.

Para obtener más información, visite el sitio web oficial de ECOVACS ROBOTICS: **www.ecovacs.com**

La empresa se reserva el derecho a hacer cambios técnicos o de diseño a este producto para su mejora continua.

Gracias por elegir DEEBOT

1. Instrucciones importantes de seguridad	54
2. Contenidos del paquete	59
3. Funcionamiento y programación	62
4. Mantenimiento	67
5. Luz indicadora de estado y sonidos de alarma.....	72
6. Solución de problemas	73
7. Especificaciones técnicas	75

1. Instrucciones importantes de seguridad

Solo para uso doméstico

INSTRUCCIONES IMPORTANTES DE SEGURIDAD

Al utilizar un aparato eléctrico, siempre se deben seguir las instrucciones básicas, incluidas las siguientes:

LEA TODAS LAS INSTRUCCIONES ANTES DE USAR ESTE APARATO.

ADVERTENCIA: Lea todas las instrucciones y advertencias de seguridad. En caso de no seguir las advertencias e instrucciones pueden producirse descargas eléctricas, incendios o lesiones graves.

GUARDE ESTAS INSTRUCCIONES

1. No permita que se utilice como juguete. En caso de que un niño manipule el aparato o de que este funcione cerca de un niño, se debe prestar especial atención.

2. Despeje el área a limpiar. Retire del piso los cables de corriente y objetos pequeños que pueden enredar el aparato. Coloque los flecos de la alfombra debajo de la base de la misma y levante del piso objetos como cortinas y manteles.
3. Si hay un desnivel en el área de limpieza debido a un escalón o escalera, debe utilizar el aparato de manera tal que el mismo pueda detectar el escalón sin caer al vacío. Puede ser necesario colocar una barrera física en el borde para evitar que la unidad se caiga. Asegúrese de que la barrera física no representa un peligro de tropiezo.
4. Utilice el aparato solamente tal y como se describe en este manual. Utilice solamente los accesorios recomendados o vendidos por el fabricante.
5. Asegúrese de que el voltaje de alimentación de energía coincide con el voltaje de energía marcado en el puerto de carga.
6. **ÚNICAMENTE** para uso en INTERIORES. No utilice el aparato en entornos exteriores, comerciales o industriales.

1. Instrucciones importantes de seguridad

7. Está prohibido el uso de baterías desechables. Para obtener información acerca de la batería, consulte la sección Especificaciones.
8. No utilice el aparato sin el depósito de polvo o los filtros instalados.
9. No utilice el aparato en un área con velas encendidas u objetos frágiles dispuestos en el piso que va a limpiar.
10. No utilice ni guarde el aparato en ambientes extremadamente calientes o fríos (por debajo de $-5\text{ }^{\circ}\text{C}/23\text{ }^{\circ}\text{F}$ o por encima de $40\text{ }^{\circ}\text{C}/104\text{ }^{\circ}\text{F}$). Cargue el robot a una temperatura por encima de $0\text{ }^{\circ}\text{C}/32\text{ }^{\circ}\text{F}$ y $40\text{ }^{\circ}\text{C}/104\text{ }^{\circ}\text{F}$.
11. Mantenga el cabello, la ropa suelta, las manos y todas las partes del cuerpo alejadas de las aperturas y de las partes móviles.
12. No utilice el aparato en una habitación donde duerme un bebé o un niño.
13. No utilice el aparato en superficies mojadas o en superficies con agua estancada.
14. No permita que el aparato recoja objetos de gran tamaño como piedras, trozos grandes de papel u otros objetos que puedan obstruir el aparato.
15. No utilice el aparato para recoger materiales inflamables o combustibles como gasolina, tóner de impresoras o copiadoras ni en áreas donde puedan estar presentes estos elementos.
16. No utilice el aparato para recoger objetos que se estén quemando o soltando humo, tales como cigarrillos, cerillas, cenizas calientes ni nada que pueda provocar un incendio.
17. No coloque objetos en el orificio de admisión de polvo. No utilice el aparato si el orificio de admisión de polvo está bloqueado. Mantenga el orificio de admisión de polvo libre de polvo, pelusas, cabellos y cualquier cosa que pueda reducir el flujo de aire.
18. Tenga cuidado de no dañar el cable de alimentación. No utilice el cable de corriente para tirar o desplazar el aparato o la base de carga, no utilice el cable como asa, no cierre una puerta con el cable en ella, no tire del cable por bordes o esquinas afilados. No pase el aparato en marcha por encima del cable. Mantenga el cable alejado de

1. Instrucciones importantes de seguridad

superficies calientes. No tire el cable para desconectar el aparato. Para desenchufar el aparato agárrelo desde el enchufe, no desde el cable.

19. Si el cable de corriente está dañado, deberá ser reemplazado por el fabricante o por su agente de servicio para evitar un riesgo.
20. No utilice el puerto de carga si está dañado.
21. No utilice un cable de alimentación o receptáculo dañado. No utilice el aparato o la base de carga si no funcionan correctamente, se han caído, dañado o han entrado en contacto con agua. El cable debe ser reparado por el fabricante o su agente de servicio con el fin de evitar situaciones de peligro.
22. DESCONECTE el interruptor de energía antes de efectuar operaciones de limpieza y mantenimiento del aparato.
23. Se debe retirar el enchufe del receptáculo antes de efectuar operaciones de limpieza o mantenimiento en la base de carga.
24. Retire el aparato de la base de carga y DESCONECTE el interruptor de energía

hacia el aparato antes de quitar la batería para desecharlo.

25. Antes de desechar el aparato, debe quitar y desechar la batería de acuerdo con las leyes y disposiciones locales.
26. Deseche las baterías usadas de acuerdo con las leyes y reglamentos locales.
27. No incinere el aparato incluso si presenta un daño grave. La batería puede explotar en el fuego.
28. Cuando no utilice la base de carga durante un período prolongado, desenchúfela.
29. El aparato debe ser utilizado de acuerdo con las instrucciones de este Manual de instrucciones. ECOVACS ROBOTICS no se hace responsable los daños o lesiones causados por el uso indebido del aparato.
30. El robot contiene baterías que solo pueden ser reemplazadas por personas calificadas. Para sustituir o quitar la batería, comuníquese con Servicio al cliente.
31. Si el robot estará en desuso por un período prolongado, cargue la batería del robot

1. Instrucciones importantes de seguridad

- por completo y APAGUE el robot para almacenarlo y desconecte el puerto de carga.
32. Evite un arranque accidental. Asegúrese de que el interruptor está en la posición de apagado antes de conectar a la batería, recoger o transportar el aparato. Transportar el aparato con el dedo en el interruptor o sobre el aparato energizante con el interruptor puede conducir a accidentes.
 33. Cuando no esté utilizando la batería, manténgala alejada de los objetos metálicos, como sujetapapeles, monedas, llaves, clavos, tornillos u otros objetos pequeños de metal, que puedan hacer una conexión entre un terminal y otro. Producir cortocircuitos en los terminales de la batería puede causar quemaduras o incendios.
 34. Bajo condiciones indebidas, la batería puede expulsar líquido; evite el contacto con este. En caso de que se produzca contacto accidental, enjuague con agua. Adicionalmente, si el líquido entra en contacto con los ojos, busque atención médica. El líquido expulsado por la batería puede causar irritación en la piel o quemaduras.
 35. No utilice una batería ni un aparato que esté dañado o modificado. Las baterías dañadas o modificadas pueden manifestar comportamientos impredecibles, con el consiguiente riesgo de incendio, explosión o de lesiones.
 36. No exponga la batería o el aparato al fuego o a temperaturas excesivas. La exposición al fuego o a temperaturas superiores a 130 °C puede causar una explosión. La temperatura de 130 °C es equivalente a la temperatura de 265 °F.
 37. Siga todas las instrucciones de carga y no cargue la batería ni el aparato si la temperatura excede el rango de temperatura especificado en las instrucciones. Cargar el aparato de manera incorrecta o a temperaturas que estén fuera del rango especificado puede dañar la batería y aumentar el riesgo de incendio.
 38. Haga que el mantenimiento lo realice una

1. Instrucciones importantes de seguridad

persona calificada para realizar reparaciones y que utilice solamente piezas de reemplazo idénticas a las originales. Esto asegurará la mantención de la seguridad del producto.

39. No modifique ni intente reparar el aparato o la batería (según corresponda) excepto lo indicado en las instrucciones de uso y cuidado.
40. Coloque los cables de otros dispositivos fuera de la zona que se va a limpiar.
41. No utilice la aspiradora en una habitación donde hayan velas encendidas sobre muebles que le aspiradora pueda golpear o chocar accidentalmente.
42. No permita que los niños se sienten en el aparato.
43. Recargue únicamente con el cargador especificado por el fabricante. Un cargador que sea adecuado para un tipo de batería puede significar un riesgo de incendio si se utiliza con otra batería.
44. Utilice los aparatos solo con baterías específicamente designadas. El uso de

cualquier otra batería puede implicar riesgo de lesiones y de incendios.

45. No toque el enchufe de alimentación ni el aparato con las manos mojadas.

Para desactivar el módulo Wi-Fi del DEEBOT, ENCIENDA el robot. Ponga el robot en la estación base y asegúrese de que los contactos de carga del DEEBOT y los electrodos de la estación base se conecten.

Mantenga presionado el botón de modo AUTO en el robot durante 20 segundos hasta que el DEEBOT emita tres pitidos. Para activar el módulo Wi-Fi del DEEBOT, APAGUE el robot y ENCIÉNDALO nuevamente. El módulo Wi-Fi se activa cuando el DEEBOT se reinicia.

2. Contenidos del paquete

2.1 Contenidos del paquete



Robot

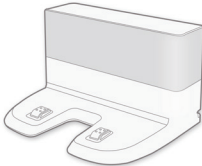

Puerto de carga

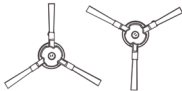

(4) Cepillos laterales

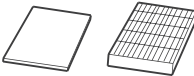

Filtro de esponja y filtro de alta eficiencia

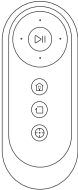

Control remoto con baterías



Herramienta de limpieza multifuncional



Manual de instrucciones y Guía de inicio rápido

Nota: Las cifras e ilustraciones son solo de referencia y pueden diferir de la apariencia real del producto. El diseño y las especificaciones del producto están sujetas a cambios sin previo aviso.

2. Contenidos del paquete

2.3 Diagrama del producto

Robot

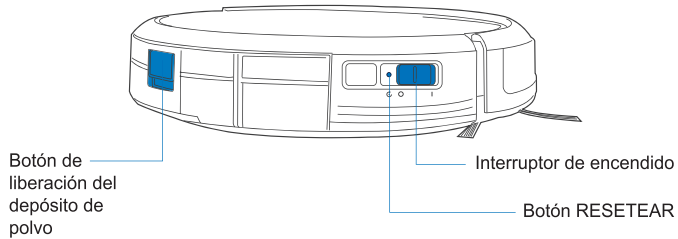
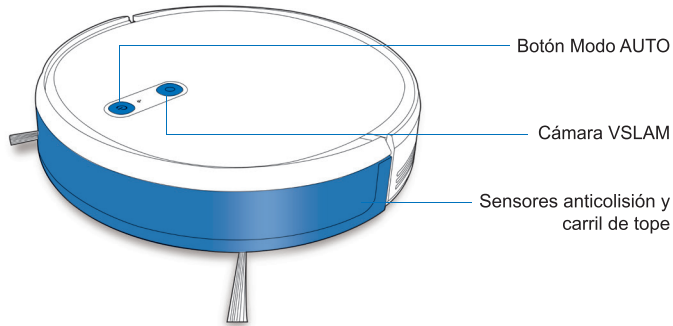

Vista inferior

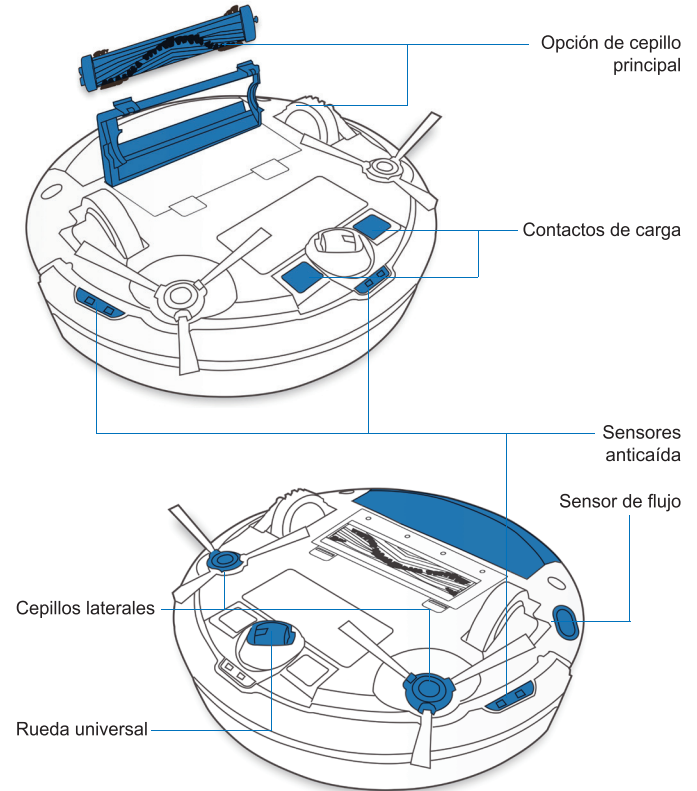

2. Contenidos del paquete

Puerto de carga

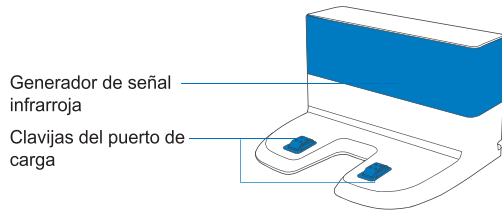

Control remoto

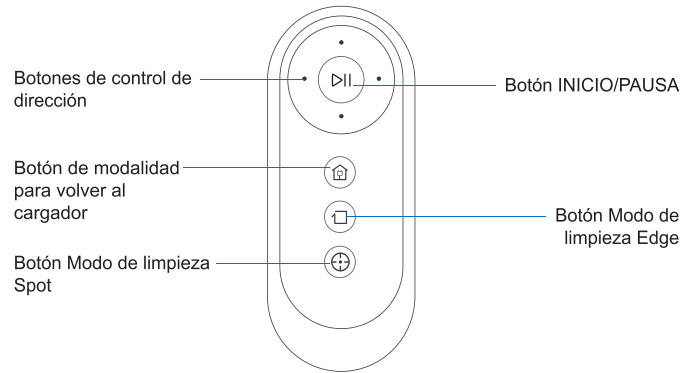

3. Funcionamiento y programación

3.1 Sugerencias antes de limpiar

ADVERTENCIA: No utilice el DEEBOT en superficies mojadas o en superficies con agua estancada.

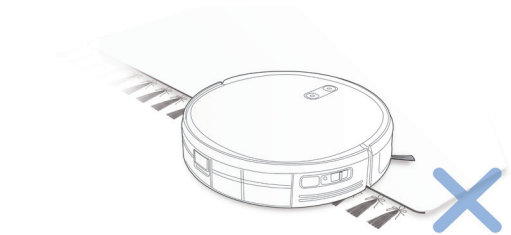

Antes de utilizar el producto sobre una alfombra con bordes de flecos, doble los bordes de la alfombra bajo sí misma.



Puede ser necesario poner una barrera física en la orilla del desnivel para impedir que la unidad caiga.

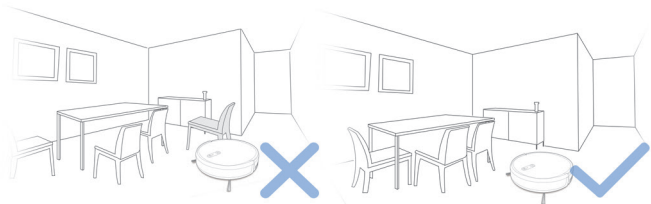

Despeje el área a limpiar y ubique muebles, tales como sillas, en un lugar apropiado.

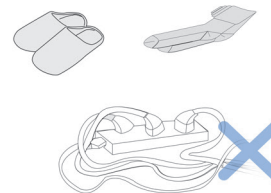

Quite del suelo los cables de corriente y objetos pequeños que puedan obstruir el paso del robot.

3. Funcionamiento y programación

3.2 Preparación

1 Retire la banda de protección

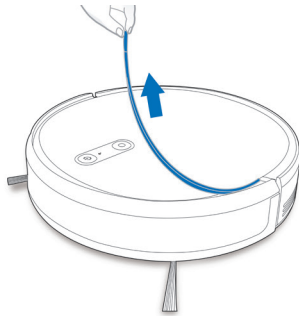

2 Ubicación del puerto de carga

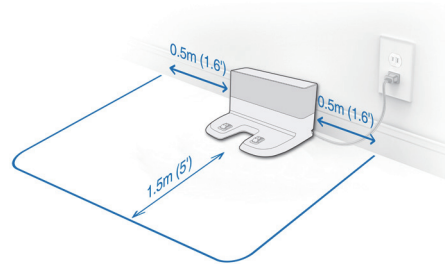

3 Instale los cepillos laterales

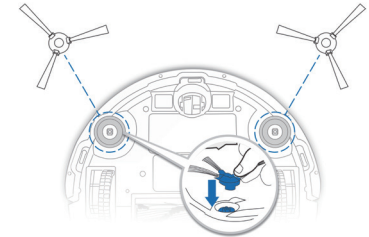

4 Enciéndalo

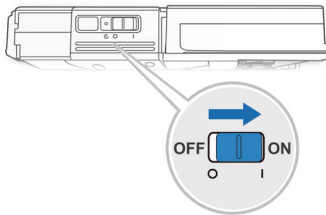

5 Cargue el DEEBOT



Nota: Cuando el DEEBOT termina el ciclo de limpieza o cuando queda poca batería, el DEEBOT vuelve por sí solo y de manera automática a la base de carga para recargarse.

3. Funcionamiento y programación

3.3 Selección de modo de limpieza

1 Modo de limpieza AUTO

Se seleccionará un patrón de limpieza programado (optimizado para suelos duros) de manera predeterminada.

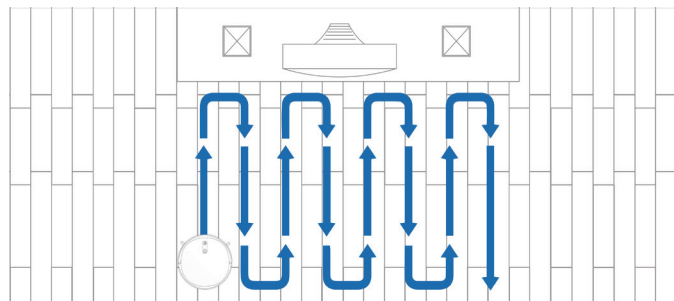
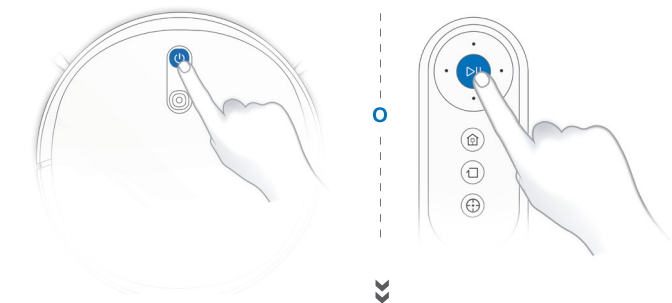

2 Volver a la base de carga

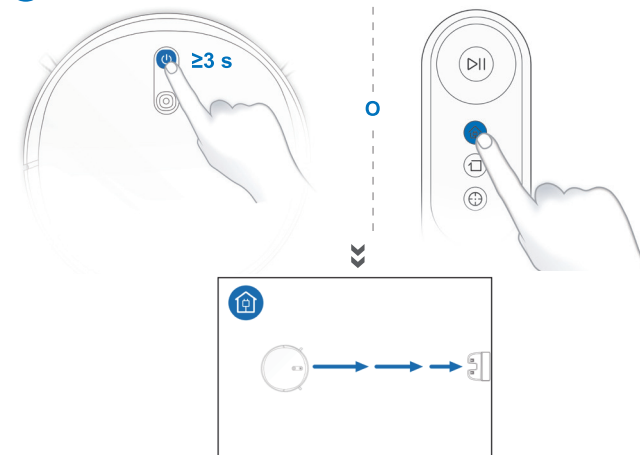

3 Modo de limpieza Edge

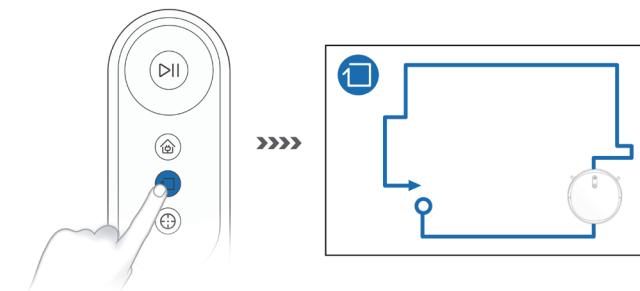

3. Funcionamiento y programación

4 Modo de limpieza Spot (menos de 3 minutos)

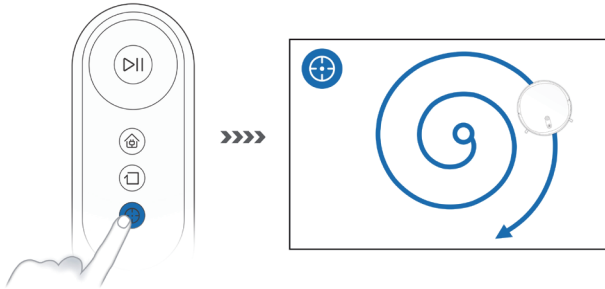

Todas las funciones mencionadas anteriormente pueden habilitarse en la aplicación. Descargue la aplicación ECOVACS para acceder a más funciones, que incluyen el Modo Max, la limpieza programada, entre otros.

5 Limpieza continua

El DEEBOT se desplaza automáticamente al puerto de carga para cargarse cuando el nivel de la batería es bajo. Una vez recargado, retomará la limpieza en el lugar donde quedó.



Q ECOVACS HOME



✓ iOS 9.0 or later

✓ Android 4.0 or later

3. Funcionamiento y programación

3.4 Pausa, reencendido y apagado

1 Pausa

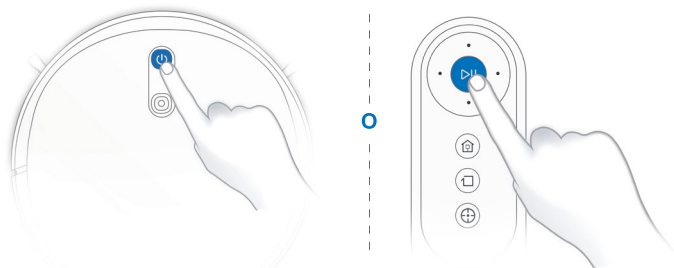

Nota: El panel de control del robot se apaga si el robot está en pausa durante algunos minutos. Presione el botón Modo AUTO en el DEEBOT para volver encender el robot.

3 Apagado

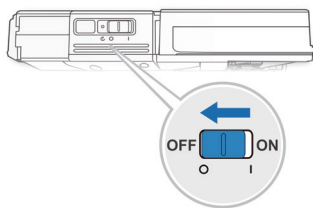

Nota: Cuando el DEEBOT no se encuentre limpiando, se recomienda mantenerlo encendido y cargando.

2 Reencendido

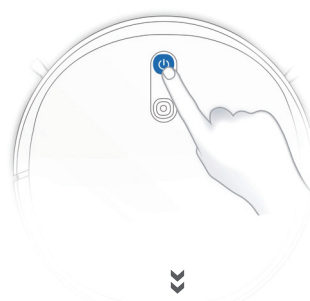

Presione el botón AUTO en el DEEBOT para reencenderlo



4. Mantenimiento

Antes de realizar las tareas de limpieza y mantenimiento del DEEBOT, apague el robot y desconecte la base de carga.

4.1 Depósito de polvo y filtros

Depósito de polvo

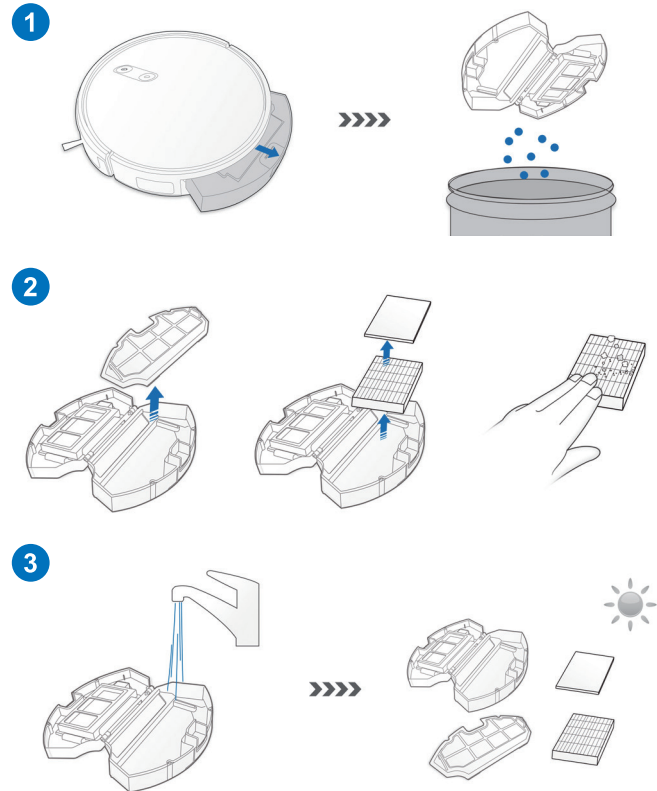
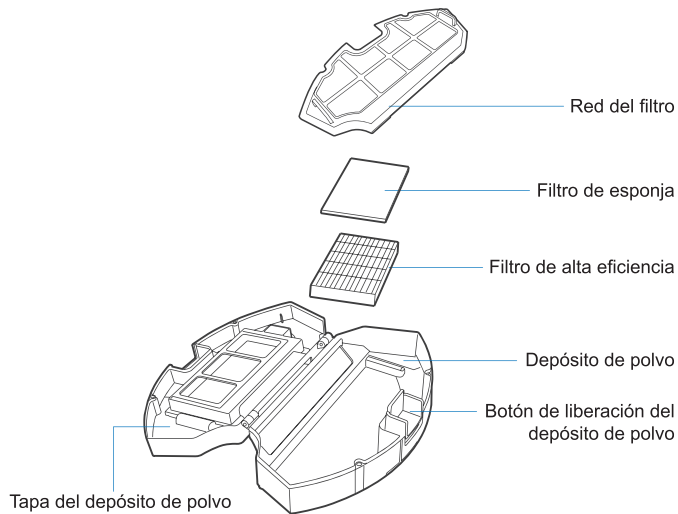

4. Mantenimiento

4.2 Cepillo principal y cepillos laterales

Nota: Para facilitar el mantenimiento se proporciona una herramienta de limpieza multifuncional. Manéjela con cuidado; esta herramienta de limpieza tiene bordes afilados.

Cepillo principal

1

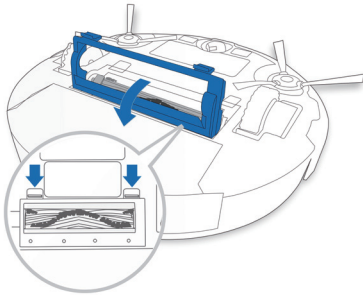

2

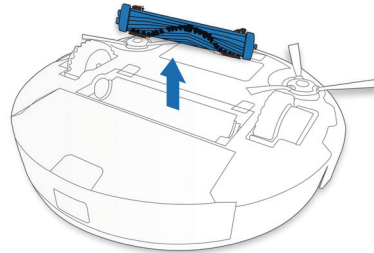

3

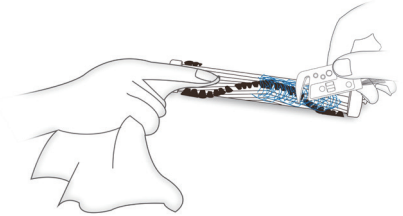

4

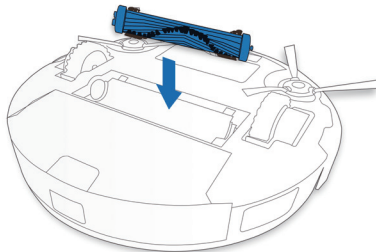

5

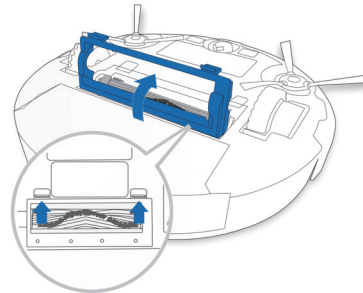

Cepillos laterales

1

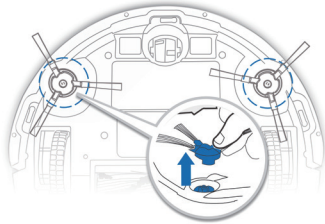

2

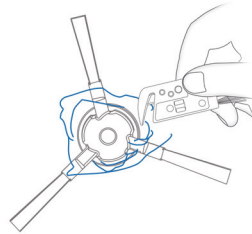

3

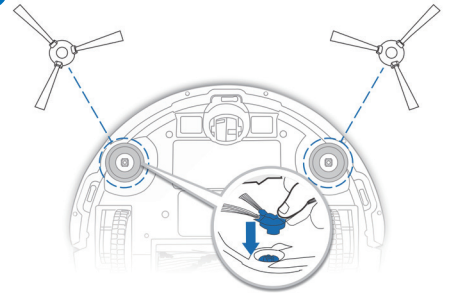

4.3 Otros componentes

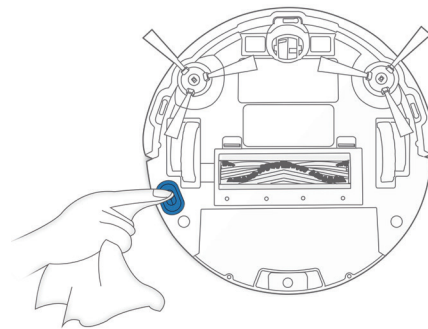
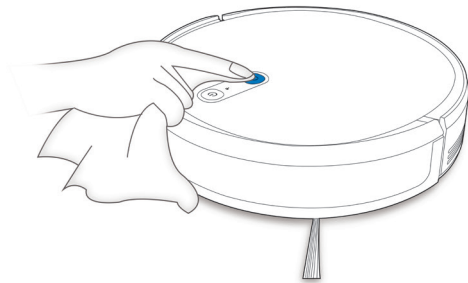

4. Mantenimiento

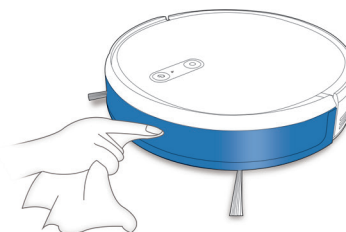
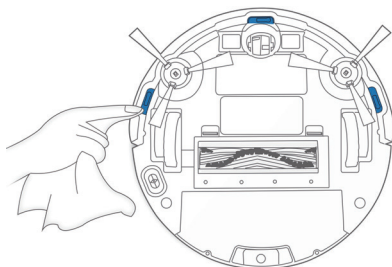
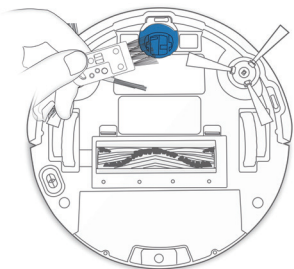

Nota: Antes de limpiar los contactos de carga y las clavijas de la base de carga del robot, apague el robot y desconecte la base de carga.

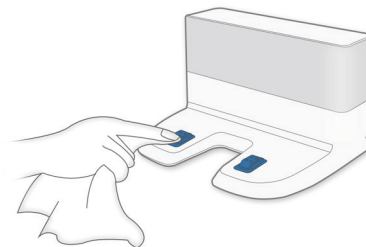
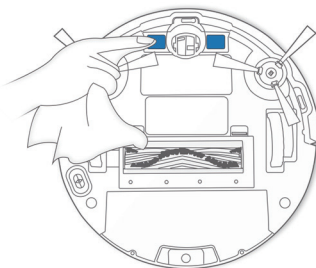

4. Mantenimiento

4.4 Mantenimiento regular

Para mantener el rendimiento del DEEBOT al máximo, realice las tareas de mantenimiento y reemplace las piezas que correspondan según la frecuencia que se indica a continuación:

Pieza del robot	Frecuencia de mantenimiento	Frecuencia de reemplazo
Cepillo lateral	Una vez cada 2 semanas	Cada 3-6 meses
Cepillo principal	Una vez por semana	Cada 6-12 meses
Filtro de esponja/filtro de alta eficiencia	Una vez por semana	Cada 3-6 meses
Rueda universal Sensores anticaída Carril de tope Contactos de carga Clavijas del puerto de carga	Una vez por semana	/

Para facilitar el mantenimiento se proporciona una herramienta de limpieza multifuncional. Manéjela con cuidado; esta herramienta de limpieza tiene bordes afilados.

Nota: ECOVACS fabrica diversos accesorios y piezas de reemplazo. Comuníquese con Servicio al cliente para obtener más información sobre las piezas de reemplazo.

5. Luz indicadora y sonidos de alarma

DEEBOT indicará si algo está mal a través de sonidos y una luz indicadora de alarma. Acceda a la información de soporte técnico adicional disponible a través de la aplicación y el sitio web de ECOVACS.

Luz indicadora

Situación hipotética	Luz indicadora
El robot está limpiando	El botón Modo AUTO se ilumina de un color BLANCO continuo
El robot se está cargando	El botón Modo AUTO parpadea de color BLANCO
El robot tiene la batería baja	El botón Modo AUTO se ilumina de un color ROJO continuo
El robot tiene un problema	El botón Modo AUTO parpadea de color ROJO
El patrón de limpieza programado está activado	El indicador del interruptor de Modo de limpieza se encendió

6. Solución de problemas

N.º	Malfuncionamiento	Posibles causas	Soluciones
1	El DEEBOT no se está cargando.	El DEEBOT no enciende.	Encienda el DEEBOT.
		El DEEBOT no está conectado al puerto de carga.	Asegúrese de que los contactos de carga del robot estén conectados con las clavijas del puerto de carga.
		La batería está completamente descargada.	Reactive la batería. Encienda el DEEBOT. Coloque el DEEBOT en el puerto de carga manualmente, sáquelo después de cargar durante 3 minutos, repita el proceso 3 veces y, luego, cárguelo normalmente.
2	El DEEBOT no puede regresar al puerto de carga.	El puerto de carga se colocó de manera incorrecta.	Consulte la sección 3.2 para colocar el puerto de carga de manera correcta.
3	El DEEBOT se traba mientras limpia y luego se detiene.	El DEEBOT se enredó con algo en el piso (cables eléctricos, cortinas, borde de alfombra, etc.).	El DEEBOT intentará diversas maneras para liberarse. Si no tiene éxito, retire manualmente los obstáculos y reinicie.
4	El DEEBOT regresa al puerto de carga antes de terminar la limpieza.	Cuando la batería está baja, el DEEBOT cambia automáticamente al Modo Retorno al Cargador y vuelve al puerto de carga para cargarse.	Esto es normal. No requiere solución.
		El tiempo de funcionamiento varía según la superficie del suelo, la complejidad de la habitación y el modo de limpieza seleccionado.	Esto es normal. No requiere solución.

6. Solución de problemas

N.º	Malfuncionamiento	Posibles causas	Soluciones
5	El DEEBOT no limpia automáticamente a la hora programada.	Se canceló la función de programación de horarios.	Programa el DEEBOT para limpiar en momentos específicos mediante la aplicación ECOVACS.
		La función de limpieza continua está ACTIVADA y el DEEBOT ya terminó de limpiar el área de limpieza programada.	Esto es normal. No requiere solución.
		El DEEBOT está apagado.	Encienda el DEEBOT.
		El robot tiene la batería baja.	Mantenga el DEEBOT encendido y conectado al puerto carga para asegurarse de que la carga de la batería esté completa para limpiar en cualquier momento.
		El orificio de admisión de polvo del robot está bloqueado o hay residuos atascados en sus componentes.	Apague el DEEBOT, limpie el depósito de polvo e invierta el robot. Limpie el orificio de admisión de polvo del robot, los cepillos laterales y el cepillo principal tal y como se describe en la sección 4.
6	El DEEBOT no limpia toda la zona.	La zona de limpieza no está ordenada.	Quite todos los objetos pequeños del piso y despeje el área de limpieza antes de que el DEEBOT comience a limpiar.
7	El DEEBOT no puede conectarse a la red Wi-Fi doméstica.	El nombre de usuario o la contraseña de la red Wi-Fi doméstica ingresada es incorrecta.	Ingrese el nombre de usuario y la contraseña de la red Wi-Fi doméstica correctamente.
		El DEEBOT no se encuentra dentro del rango de la señal de Wi-Fi doméstica.	Asegúrese de que el DEEBOT se encuentra dentro del rango de la señal de Wi-Fi doméstica.
		Se inició la configuración de red antes de que el DEEBOT estuviera listo.	Encienda el interruptor de encendido. Presione el botón REINICIAR durante tres segundos. El DEEBOT está listo para la configuración de red cuando este toca una melodía y la luz indicadora de Wi-Fi comienza a parpadear lentamente.
		Es necesario que actualice el sistema operativo de su smartphone.	Actualice el sistema operativo de su smartphone. La aplicación de ECOVACS es compatible con iOS 9.0 y superior, Android 4.0 y superior.

7. Especificaciones técnicas

Modelo	DS3G.10		
Voltaje de funcionamiento	14.4V CC		
Modelo del puerto de carga	CH1630A		
Entrada nominal	100-130 V AC, 50/60 Hz,0,5 A	Salida nominal	20 V CC, 0,8 A
Modelo de control remoto	RC1633	Voltaje de funcionamiento	3 V CC

Nota: Las especificaciones técnicas y de diseño pueden cambiar para permitir la mejora constante del producto.



Ecovacs Robotics Co., Ltd

No. 18 You Xiang Road, Wuzhong District, Suzhou City,
Jiangsu Province, P.R.China

DS3G.10-050-IM2018R01