



DEEBOT **119** +
Käyttöopas

Tärkeitä turvallisuusohjeita

TÄRKEITÄ TURVALLISUUSOHJEITA

Sähkölaitetta käytettäessä on aina noudatettava perusvarotoimia, mukaan lukien seuraavat:

LUE KAIKKI OHJEET ENNEN TÄMÄN LAITTEEN KÄYTTÖÄ SÄÄSTÄ NÄMÄ OHJEET

1. Tätä laitetta voivat käyttää vähintään 8-vuotiaat lapset ja henkilöt, joiden fyysiset tai henkiset kyvyt tai aistit ovat heikentyneet tai joilta puuttuu kokemus ja tieto, jos heitä valvotaan tai heille on annettu ohjeet laitteen turvallisesta käytöstä ja he ymmärtävät siihen liittyvät vaarat. Lapset eivät saa leikkiä laitteella. Lapset eivät saa suorittaa puhdistus- ja ylläpitotoimenpiteitä ilman valvontaa.
2. Tyhjennä puhdistettava alue. Poista lattialta virtajohdot ja pienet esineet, jotka voivat kietoutua laitteeseen. Työnnä maton hapsut maton alle, nosta verhot, pöytäliinat ja muut vastaavat esineet irti lattiasta.
3. Jos puhdistusalueella on askelma, portaat tai muu korkeusero, käytä laitetta varmistaaksesi, että se havaitsee askelman putoamatta reunan yli. Laitteen putoamisen estämiseksi saattaa olla tarpeen asettaa fyysinen este reunalle. Varmista, ettei fyysinen este muodosta kompastumisvaaraa.
4. Käytä vain tämän käyttöoppaan ohjeiden mukaisesti. Käytä vain valmistajan suosittelemia tai myymiä lisälaitteita.
5. Varmista, että sähköverkkosi syöttöjännite vastaa lataustelakkaan merkittyä jännitettä.
6. AINOASTAAN kotitalouskäyttöön SISÄTILOIS- SA. Älä käytä laitetta ulkona, liike- tai teollisuustiloissa.
7. Käytä ainoastaan alkuperäistä ladattavaa akkua ja tyhjennysasemaa, jotka valmistaja on toimittanut laitteen mukana. Paristojen käyttö on kielletty. Katso akkua koskevat tiedot Tekniset tiedot -kappaleesta.
8. Älä käytä ilman roska-astiaa ja/tai suodattimia.
9. Älä käytä laitetta alueella, jossa on palavia kynttilöitä tai särkyviä esineitä.
10. Älä käytä äärimmäisen kuumissa tai kylmissä ympäristöissä (alle -5 °C/23 °F tai yli 40 °C/104 °F).
11. Pidä hiukset, väljät vaatteet, sormet ja kaikki ruumiinosat poissa aukoista ja liikkuvista osista.
12. Älä käytä laitetta huoneessa, jossa vauva tai lapsi nukkuu.
13. Älä käytä laitetta märillä pinnoilla tai pinnoilla, joissa vesi seisoo.

14. Älä anna laitteen poimia suuria esineitä, kuten kiviä, suuria paperinpaloja tai esineitä, jotka voivat tukkia laitteen.
15. Älä anna laitteen poimia syttyviä tai palavia materiaalia, kuten bensiini, tulostimen tai kopiokoneen väriaineet tai käytä sitä alueella, jossa näitä aineita voi olla.
16. Älä käytä laitetta poimimaan mitään palavaa tai savuavaa, kuten savukkeet, tulitikut, kuuma tuhka tai mitään, mikä voi aiheuttaa tulipalon.
17. Älä laita esineitä imuaukkoon. Älä käytä, jos imuaukko on tukossa. Pidä imuaukko puhtaanäna pölystä, nukasta, hiuksista ja kaikesta, mikä voi vähentää ilmavirtausta.
18. Varo vahingoittamasta virtajohtoa. Älä vedä tai kanna laitetta tai tyhjennyslaitetta virtajohdosta, käytä virtajohtoa kahvana, sulje ovea virtajohdon ollessa välissä tai vedä virtajohtoa terävien kulmien tai nurkkien ympäri. Älä anna laitteen kulkea virtajohdon yli. Pidä virtajohto poissa kuumilta pinnoilta.
19. Jos virtajohto vahingoittuu, valmistajan tai sen huoltoedustajan on vaihdettava se vaaran välttämiseksi.
20. Älä käytä, jos virtajohto tai pistorasia on vahingoittunut. Älä käytä laitetta tai automaattista tyhjennysasemaa, jos se ei toimi oikein, on pudonnut, vahingoittunut, jätetty ulos tai joutunut kosketuksiin veden kanssa. Valmistajan tai sen huoltoedustajan on vaihdettava se vaaran välttämiseksi.
21. Älä käytä, jos virtajohto tai pistorasia on vahingoittunut. Älä käytä laitetta tai automaattista tyhjennysasemaa, jos se ei toimi oikein, on pudonnut, vahingoittunut, jätetty ulos tai joutunut kosketuksiin veden kanssa. Valmistajan tai sen huoltoedustajan on vaihdettava se vaaran välttämiseksi.
22. SAMMUTA virta kytkimestä ennen laitteen puhdistusta tai huoltoa.
23. Pistoke on irrotettava pistorasiasta ennen automaattisen tyhjennysaseman puhdistusta tai huoltoa.
24. Poista laite automaattisesta tyhjennysasemasta ja SAMMUTA virta kytkimestä ennen kuin poistat akun laitteen hävittämistä varten.
25. Akku on irrotettava ja hävitettävä paikallisten lakien ja säädösten mukaisesti ennen laitteen hävittämistä.
26. Hävitä käytetyt akut paikallisten lakien ja säädösten mukaisesti.
27. Älä polta laitetta, vaikka se olisi vakavasti vahingoittunut. Akut saattavat räjähtää tulella.
28. Irrota automaattinen tyhjennysasema pistorasiasta, kun sitä ei käytetä pitkään aikaan.
29. Laitetta on käytettävä tämän käyttöoppaan ohjeiden mukaisesti. ECOVACS ROBOTICS ei ole vastuussa mistään vahingoista tai vammoista,

jotka ovat aiheutuneet epäasianmukaisesta käytöstä.

30. Vain ammattitaitoiset henkilöt voivat vaihtaa robotin sisältämät akut. Ota yhteyttä asiakaspalveluun akun vaihtamista varten.
31. Jos robottia ei käytetä pitkään aikaan, SAMMUTA virta varastointia varten ja irrota automaattinen tyhjennysasema.
32. **VAROITUS:** Käytä akun lataamiseen vain laitteen mukana toimitettua irrotettavaa CH1465A-syöttöyksikköä tai erikseen myytävää CH1822-syöttöyksikköä.

RF-altistusvaatimusten täyttämiseksi on laitteen käytön aikana säilytettävä vähintään 20 cm etäisyys tämän laitteen ja henkilöiden välillä.





Vaatimustenmukaisuuden takaamiseksi käyttöä ei suositella lähempänä kuin tämä etäisyys. Tätä lähetintä varten käytettyä antennia ei pidä sijoittaa samaan paikkaan yhdessä muun antennin tai lähettimen kanssa.

Ota Wi-Fi-moduuli pois käytöstä DEEBOT-imurista kytkemällä se PÄÄLLE.

Aseta robotti automaattisentyhjennyksen asemaan varmistaen, että DEEBOTIN latausliittimet ja automaattisen tyhjennysaseman nastat ovat yhteydessä.

Paina ja pidä painettuna robotin AUTOMAATTI-painiketta noin 20 sekuntia, kunnes DEEBOT päästää 3 piippausta.

Ota Wi-Fi-moduuli käyttöön DEEBOT-imurista kytkemällä se POIS PÄÄLTÄ ja sen jälkeen PÄÄLLE. Wi-Fi-moduuli kytketään päälle, kun DEEBOT käynnistetään uudelleen.

	II luokka
	Oikosulkuturvallinen muuntaja
	Kytkimellinen virtalähde
	Vain sisäkäyttöön
	Tasavirta
	Vaihtovirta

EU-maille

Katso EU-vaatimustenmukaisuusvakuutus osoitteesta:

<https://www.ecovacs.com/global/compliance>



Tämän tuotteen oikeanlainen hävittäminen

Tämä merkintä tarkoittaa, ettei tätä tuotetta saa hävittää muun kotitalousjätteen seassa EU:n alueella. Estääksesi mahdolliset kontrolloimattoman jätteiden hävittämisen aiheuttamat ympäristö- tai terveyshaitat, kierrätä se vastuullisesti edistääksesi materiaalien kestävää uudelleenkäyttöä. Kierrättääksesi käytetyn laitteen, käytä palautus- ja keräysjärjestelmiä tai ota yhteyttä jälleenmyyjään, jolta tuote ostettiin. He voivat kierrättää tämän tuotteen turvallisesti.

Ilmanraikastinkapseli

Pääainesosat: Etyleeni/vinyylisetaattikopolymeeri, tuoksu

Katso valmistuspäivä, viimeinen käyttöpäivä ja eränumero paketista.

*Jokainen yksikkö kestää jopa 60 päivää, kun sitä käytetään 1 tunti päivässä sopivassa ilman lämpöolosuhteissa.

VAROITUS:

KÄYTÄ LAITETTA VAIN OHJEIDEN MUKAISESTI. PIDÄ LAITE POISSA LASTEN JA LEMMIKKIEN ULOTTUVILTA. ÄRSYTTÄÄ SILMIÄ. Vältä kontaktia silmien, ihon ja vaatteiden kanssa. Jos ainetta joutuu iholle tai silmiin, pese välittömästi runsaalla vedellä 15 minuutin ajan. Jos silmien ärsytys ei lopu, ota yhteys lääkäriin. Älä niele. NIELTYNÄ älä okseta, vaan soita välittömästi lääkäriin tai myrkytyskeskukseen. ÄLÄ LAITA LÄHELLE LÄMMÖNLÄHDETTÄ TAI AVOTULTA. Tätä tuotetta eivät saa käyttää henkilöt, joiden fyysiset tai henkiset kyvyt tai aistit ovat heikentyneet. Käytä vain DEEBOTille ja sisäilman hajustamiseen. Älä pura kapselia. Pese kädet käsittelyn jälkeen. Pidä kaukana ruoka-aineista, juomista ja rehusta. Säilytä kuivassa ja ilmastoidussa paikassa. Hävitä paikallisten viranomaisten ohjeiden mukaisesti.

Pakkauksen sisältö

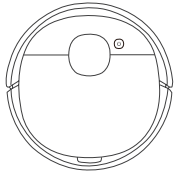

Robotti

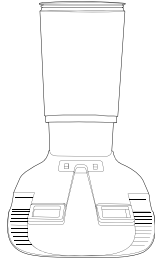

Automaattinen tyhjennysasema

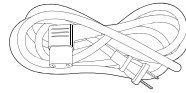

Virtajohto

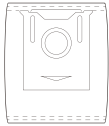

Pölypussi



Käyttöopas

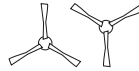

Sivuharjat

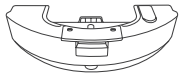

OZMO Pro
värähtelevä järjestelmä

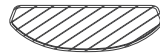

Kertakäyttöiset moppaustyyny
nyt



Ilmanraikastin (esiasennettu)



Ilmanraikastinkapseli

Tuotekaavio

Robotti

AUTOMAATTI-
tilapainike

TrueDetect
3D-anturi

TrueMapping-etäi-
syyssanturi

Yläkanssi

Törmäyksenestopuskuri

Huomio: Kuvat ja piirustukset ovat vain viitteellisiä, ja saattavat poiketa todellisesta tuotteen ulkonäöstä. Tuotteen ulkoasu ja tekniset tiedot voivat muuttua ilman ennakoilmoitusta.

NOLLAUSpainike

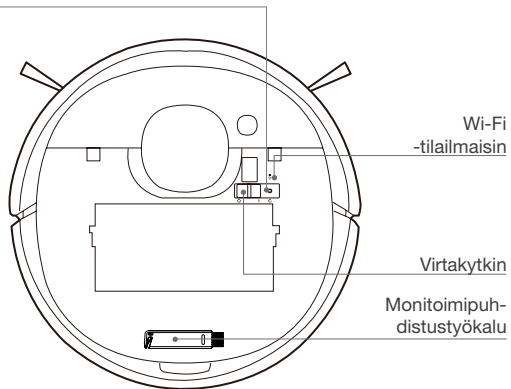

Näkymä alapuolelta

Latausliittimet

Matontunnistusanturi

Pääharja

Yleiskäyttöinen pyörä

Sivuharjat

Ajopyörät

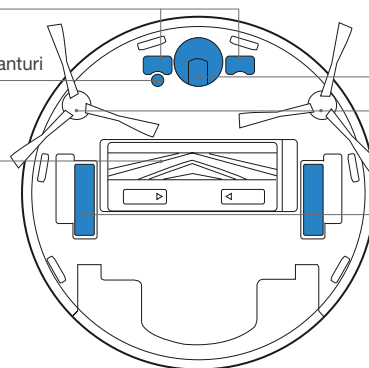

Automaattisen tyhjennyksen pölypussi

Automaattisen tyhjennyksen poistoaukko

Roska-astian kahva

Vapautuspainike

Suodatinverkko

Sienisuodatin

Tehosuodatin

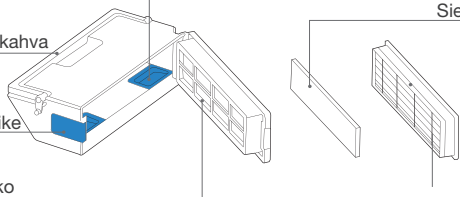

Putoamisenestoanturit

Pääharjan vapautuspainike

Ilmanraikastin (esiasennettu)

Putoamisenestoanturit

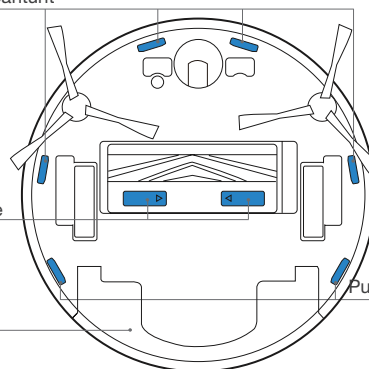

Automaattinen tyhjennysasema

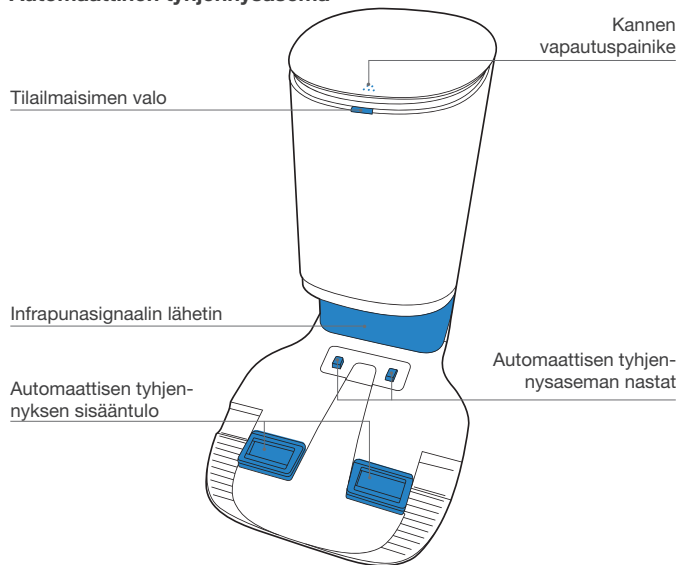

Automaattinen tyhjennysasema (ylhäältä)

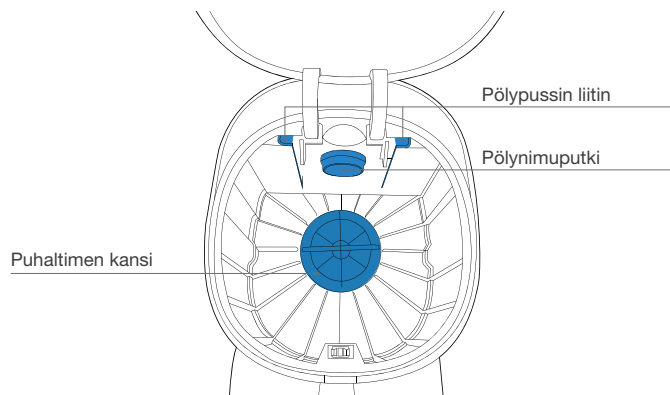

Automaattinen tyhjennysasema (takaa)

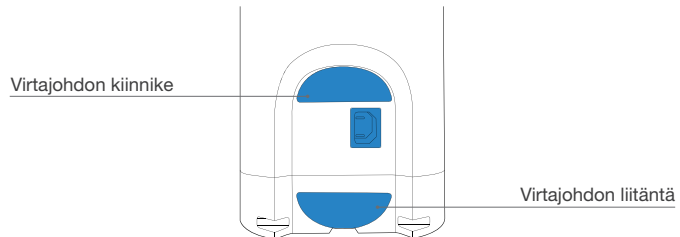

Automaattinen tyhjennysasema (alhaalta)

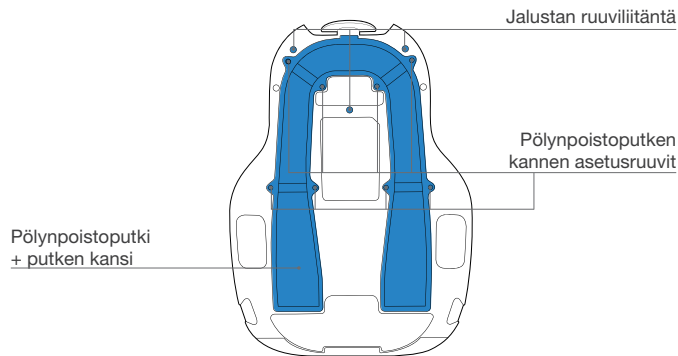

Virtajohto

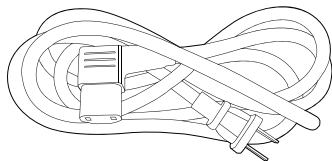

OZMO Pro värähtelevä järjestelmä

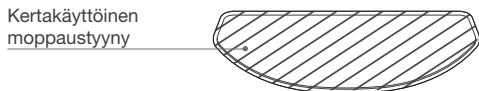
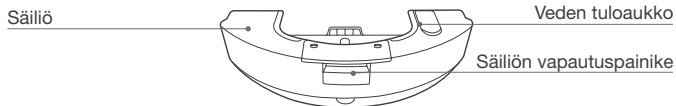

Ilmanraikastin (esiasennettu)

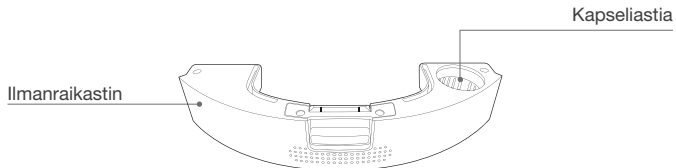

Huomioitava ennen puhdistusta



Järjestele siivottava alue ja sijoita huonekalut, kuten tuolit, niiden oikeille paikoilleen.

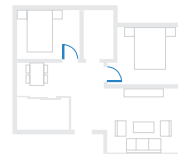

Varmista ensimmäisen käytön aikana, että jokaisen huoneen ovi on auki, jotta DEEBOT voi tutkia talosi tarkkaan.

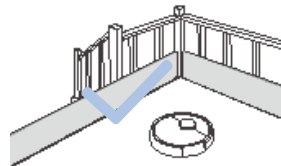

Laitteen putoamisen estämiseksi saattaa olla tarpeen asettaa fyysinen este reunalle.



Laita syrjään lattialta esineet, jotka sisältävät johtoja, vaatteet ja tossut jne. puhdistustehon parantamiseksi.



Älä seiso kapeissa paikoissa, kuten auloissa, äläkä peitä havaintoanturia.



Ennen kuin käytät tuotetta hapsullisen maton lähellä, taita maton reunat sen alle.

ECOVACS HOME -sovellus

Jotta voit nauttia kaikista käytettävissä olevista ominaisuuksista, niin suositellaan, että ohjaat DEEBOT-laittasi ECOVACS HOME -sovelluksen avulla.

Ennen käynnistystä varmista, että:

- Matkapuhelimesi on kytketty Wi-Fi-verkkoon.
- Langanoton 2,4 GHz kaistan signaali on käytössä reitittimessäsi.
- Wi-Fi-merkkivalo DEEBOT-laitteessa vilkkuu hitaasti.



Wi-Fi-merkkivalo

	Vilkkuu hitaasti	Wi-Fi-yhteys katkennut tai odotetaan Wi-Fi-yhteyttä
	Vilkkuu nopeasti	Yhdistää Wi-Fi-verkkoon
	Jatkuva	Yhdistetty Wi-Fi-verkkoon

Wi-Fi-yhteys

Varmista ennen Wi-Fin määrittystä, että DEEBOT, matkapuhelin ja Wi-Fi-verkko täyttävät seuraavat vaatimukset.

DEEBOT-imurin ja matkapuhelimen vaatimukset

- DEEBOT on täysin ladattu ja sen virtakytkin on kytketty päälle.
- Wi-Fi-tilavallo vilkkuu hitaasti.
- Kytke matkapuhelimen mobiilidata pois päältä (voit kytkeä sen päälle asennuksen jälkeen).

Wi-Fi-verkon vaatimukset

- Käytät 2,4 GHz tai 2,4/5 GHz yhteisverkkoa.
- Reitittimesi tukee 802.11b/g/n:aa ja IPv4-protokollaa.
- Älä käytä VPN:ää (Virtual Private Network) tai välityspalvelinta.
- Älä käytä piilotettua verkkoa.
- WPA ja WPA2 käyttäen TKIP, PSK, AES/CCMP -salausta.
- WEP EAP (Enterprise Authentication Protocol) ei ole tuettu.
- Käytä Wi-Fi-kanavia 1–11 Pohjois-Amerikassa ja kanavia 1–13 Pohjois-Amerikka (kysy paikalliselta valvontaviranomaiselta).
- Jos käytät verkon laajenninta/toistinta, niin verkon nimi (SSID) ja salasana ovat samat kuin ensisijaisessa verkossasi.

DEEBOT-laitteen käyttö

Ensimmäisen puhdistuksen aikana:

1. Varmista, että asennat ilmanraikastimen ja luot kotikartan ECOVACS HOME -sovellus.
2. Valvo DEEBOT-imuria ja auta, jos ongelmia ilmenee.

1 Käynnistys

Asenna ilmanraikastin

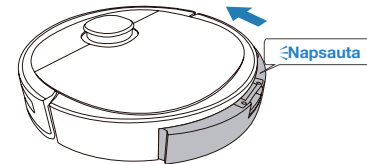

Paina

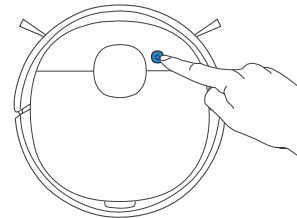

2 Keskeytys

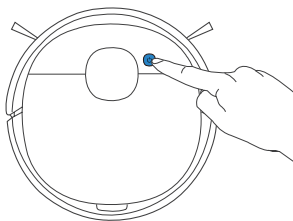

Huomio: Robotin ohjauspaneelin valaistus sammuu, kun robotin toiminta on keskeytetty muutaman minuutin ajaksi. Paina DEEBOT-imurin AUTOMAATTI-tilapainiketta herättääksesi robotin.

3 Palaa laturiin

Painamalla  3 sekuntia lähetät DEEBOTin takaisin automaattiselle tyhjennysasemalle.

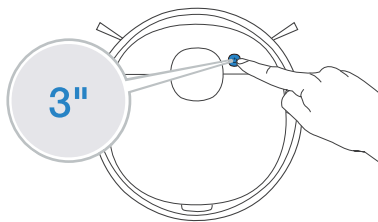

OZMO Pro värähtelevä järjestelmä

Huomio:

1. Asenna OZMO Pro värähtelevä järjestelmä lattian pyyhintää varten.
2. OZMO Pro sisältää jopa 480 kertaa minuutissa sähköisesti värähtelevän moppauksen. Tämä sopii alueille, joissa on paljon likaa tai pölyä.
3. Varmista ennen OZMO Pro -laitteen asennusta, että liittimet ovat täysin kuivat.
4. Vältä käyttämästä OZMO Pro -laitetta matolla.

1 Lisää vesi

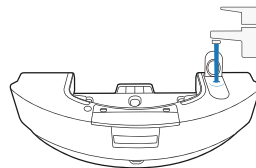

- * OZMO™ Pro -laitteen käyttöä pidentämiseksi on suositeltavaa käyttää puhdistettua vettä tai pehmennettä vettä.
- * Älä liota OZMO Pro -laitetta vedessä.

2 Liitettävä kertakäyttöinen moppauslappu

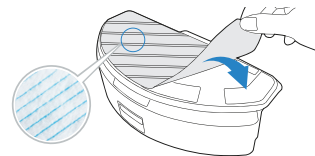

3 Kuivaa liittimet huolellisesti

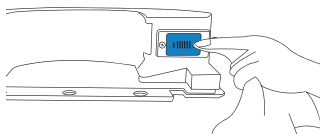

4 Asenna OZMO Pro

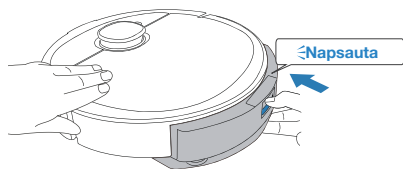

5 Aloita puhdistaminen

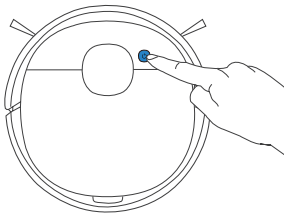

Ilmanraikastin

1 Asenna ilmanraikastinkapseli

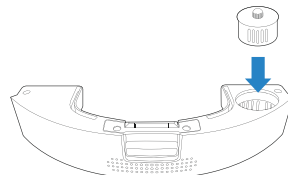

2 Kuivaa liittimet huolellisesti

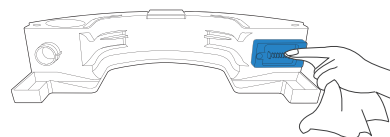

3 Asenna ilmanraikastin

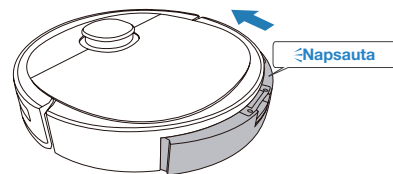

4 Ota ilmanraikastus käyttöön ECOVACS HOME -sovelluksella

Säännöllinen huolto

Pitääkseen DEEBOT-imurin huipputoimintakunnossa, suorita huolto ja osien vaihto seuraavan aikataulun mukaan:

Robotti-imurin osa	Huoltotiheys	Vaihtotiheys
Kertakäyttöinen moppaustyyny	Jokaisen käytön jälkeen	Vaihda jokaisen käytön jälkeen
Sivuharja	Kahden viikon välein	3-6 kuukauden välein
Pääharja	Kerran viikossa	6-12 kuukauden välein
Sienisuodatin/tehosuodatin	Kerran viikossa	3-6 kuukauden välein
TrueDetect 3D-anturi Yleiskäyttöinen pyörä Putoamisenestoanturit Puskuri Latausliittimet Automaattisen tyhjennysaseman nastat	Kerran viikossa	/

Ennen puhdistuksen ja huollon suorittamista, kytke DEEBOT-imurin virta POIS PÄÄLTÄ ja irrota automaattisen tyhjennysaseman johto.

Monitoimipuhdistustyökalu toimitetaan mukana huollon helpottamiseksi. Käsittele varovasti, sillä tässä työkalussa on terävät reunat.

Huomio: ECOVACS valmistaa erilaisia varaosia ja osia. Saat lisätietoja varaosista ottamalla yhteyttä asiakaspalveluun.

Huolla OZMO Pro värähtelevä järjestelmä

1 Irrota OZMO Pro

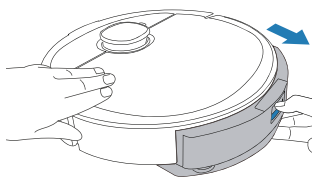

* Kun DEEBOT lopettaa moppauksen, tyhjennä säiliö.

2 Pyyhi OZMO Pro puhtaaksi

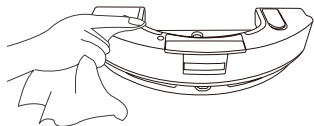

* Pyyhi OZMO Pro värähtelevä järjestelmä puhtaalla, kuivalla liinalla. Älä liota vedessä.

3 Kertakäyttöinen moppaustyyny

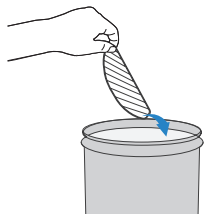

Huolla automaattisen tyhjennyksen roska-astia ja suodattimet

1

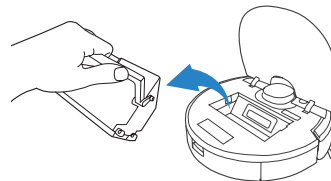

2

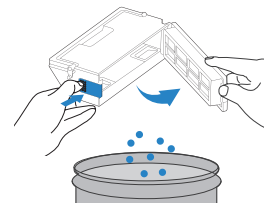

3

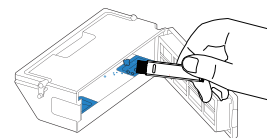

4

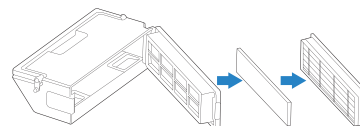

Huolla pääharjaa ja sivuharjat

Pääharja

5

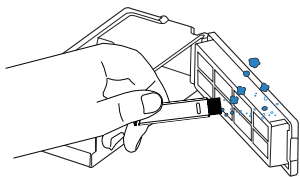

6

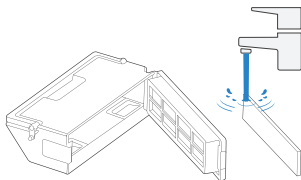

7

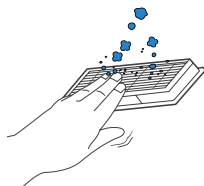

8

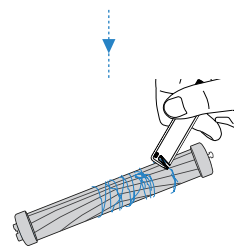
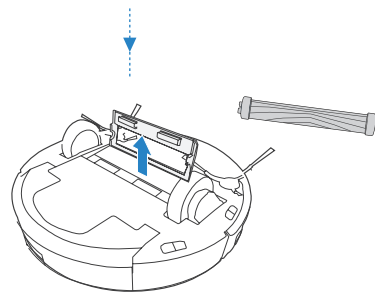
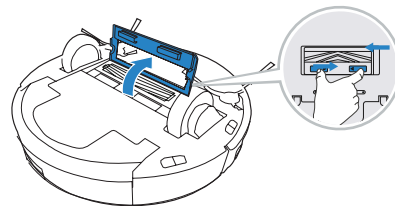
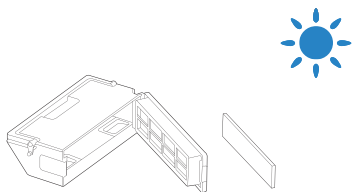

Sivuharjat

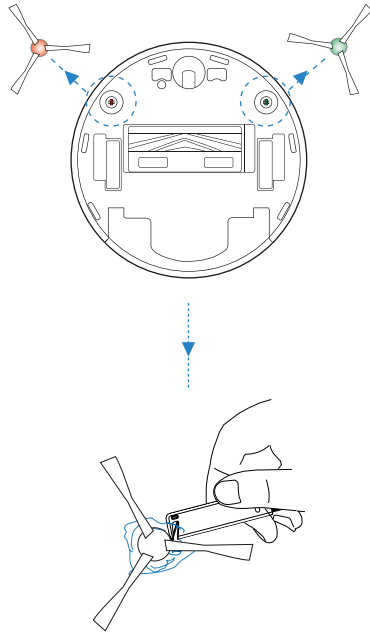

Huolla automaattinen tyhjennysasema

Huomio: Ennen automaattisen tyhjennysaseman puhdistuksen ja huollon suorittamista irrota se ensin verkkovirrasta.

* Oikeaa huoltoa varten pyyhi se puhtaalla, kuivalla liinalla ja vältä pesuaineiden tai puhdistussuihkeiden käyttöä.

Automaattisen tyhjennysaseman nastat

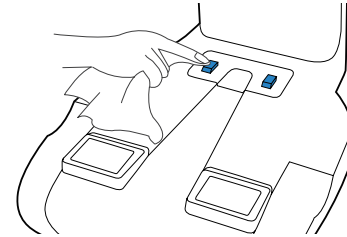

Infrapunasignaaliähetin



Pölypussi

1 Hävitä pölypussi

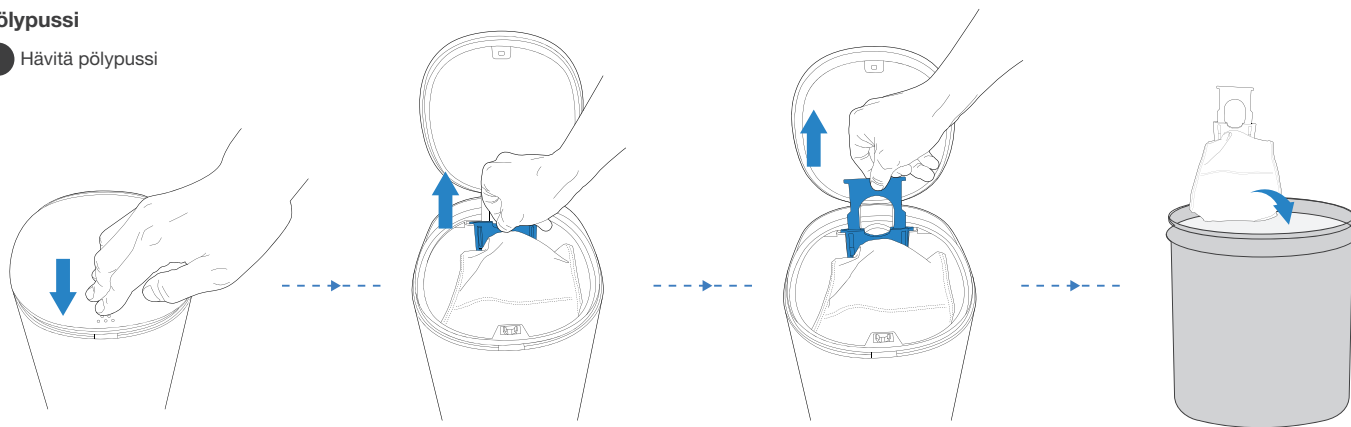

* Kahva sinetöi pölypussin, jotta pöly ei vuoda ulos.

2 Puhdista puhaltimen kansi

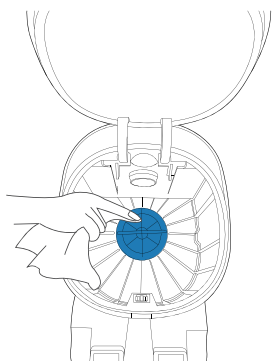

3 Asenna pölypussi

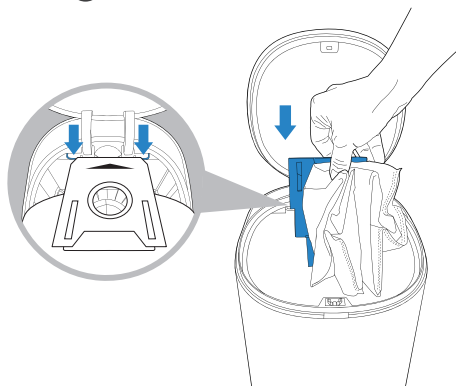

4 Sulje roska-astian kansi

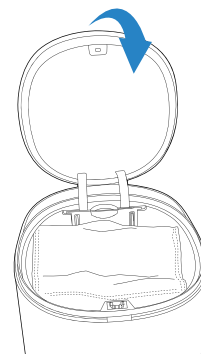

Pölynimuputki

- 1 Kierrä auki pölynpoistoputken putken kansi

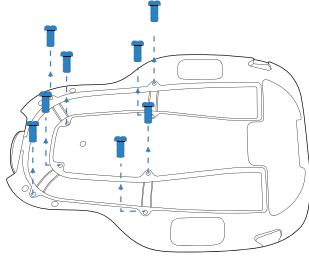

- 2 Irrota pölynpoistoputken putken kansi

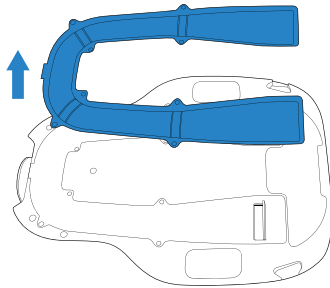

- 3 Puhdista pölynpoistoputki

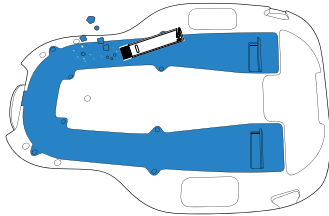

Huolla muita osia

Huomio: Ennen kuin pyyhit imurin latauskoskettimia ja lataustelakan napoja, SAMMUTA robotti ja irrota automaattisen tyhjennysaseman pistoke. Pyyhi osat kuivalla, puhtaalla liinalla. Vältä puhdistussuihkeiden ja -aineiden käyttämistä.

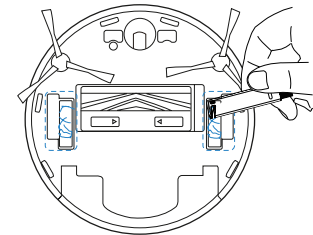
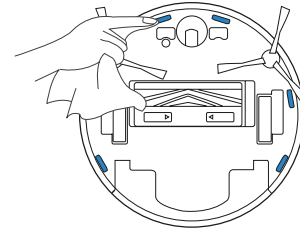
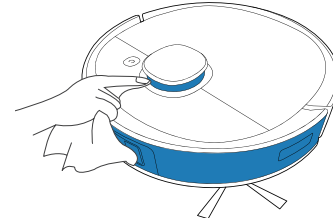

Tilailmaisimen valo

DEEBOT

DEEBOT kertoo merkkivalon ja äänimerkin avulla, että jotakin on vialla. Lisätietoja on saatavilla ECOVACS HOME -sovelluksessa ja verkkosivustolla.

Tilailmaisimen valo	Tilanne
AUTOMAATTI-tilapainike palaa VALKOISENA.	Imuri puhdistaa.
	Imuri pysähtyy puhdistuksen aikana.
AUTOMAATTI-tilapainike vilkkuu VALKOISENA.	Imuri latautuu.
	Imuri käynnistyy.
	Imuri siirtyy.
AUTOMAATTI-tilapainike palaa PUNAISENA.	Imurin akun varaustila on matala.
AUTOMAATTI-tilapainike vilkkuu PUNAISENA.	Imurissa on ongelma.

Automaattinen tyhjennysasema

Automaattisen tyhjennysaseman tilailmaisimen valo vastaa eri tiloihin ja ratkaisuihin. Lisää tukea löydät ECOVACS HOME -sovelluksesta tai tämän käyttöohjeen Vianetsintä-luvusta.

Valotehoste	Tila	Ratkaisut
Tilailmaisimen valo pois päältä	Automaattinen tyhjennysasema on valmiutilassa.	/
	DEEBOT on Älä häiritse -tilassa.	/
Palaajatkuvasti VALKOISENA	DEEBOT palaa automaattiseen tyhjennysasemaan ja aloittaa automaattisen tyhjennyksen.	/
	DEEBOT tyhjentää automaattisesti.	/
	Automaattisen tyhjennysaseman imuteho on heikentynyt.	Tarkista pölypussi.
Palaajatkuvasti PUNAISENA	Pölypussia ei ole asennettu.	Asenna pölypussi.
	Automaattinen tyhjennysasema ei onnistu roska-astian automaattisessa tyhjennyksessä.	Tarkista ratkaisu sovelluksesta.
	Roska-astian kansi ei ole suljettu.	Tarkista, että roska-astian kansi on suljettu oikein.

Vianetsintä

Nro	Ongelma	Mahdolliset syyt	Ratkaisut
1	DEEBOT ei lataudu.	DEEBOT-imurin virta ei ole PÄÄLLÄ.	Kytke DEEBOT-imurin virta PÄÄLLE.
		DEEBOT ei ole muodostanut yhteyttä automaattiseen tyhjennysasemaan.	Varmista, että imurin latausliittimet ovat muodostaneet yhteyden automaattisen tyhjennysaseman napoihin.
		Virtajohto ei ole kytketty automaattiseen tyhjennysasemaan.	Varmista, että virtajohto on kytketty tiukasti automaattiseen tyhjennysasemaan.
		Automaattinen tyhjennysasema ei ole yhdistetty virtalähteeseen.	Varmista, että automaattinen tyhjennysasema on yhdistetty virtalähteeseen.
		Akku on täysin purkautunut.	Ota yhteyttä asiakaspalveluun saadaksesi apua.
2	DEEBOT ei pysty palaamaan automaattiseen tyhjennysasemaan.	Automaattinen tyhjennysasema ei ole yhdistetty oikein.	Varmista, että automaattinen tyhjennysasema on yhdistetty oikein.
		Automaattista tyhjennysasemaa on siirretty käsin puhdistuksen aikana.	Automaattista tyhjennysasemaa ei ole suositeltavaa siirtää puhdistuksen aikana.
		DEEBOTin toiminta on keskeytetty yli 90 minuutiksi.	DEEBOTin toimintaa ei suositella keskeytettäväksi yli 90 minuutiksi.
		DEEBOT ei aloittanut puhdistusta automaattisesta tyhjennysasemasta.	Varmista, että DEEBOT aloittaa puhdistuksen automaattisesta tyhjennysasemasta.
3	DEEBOT juuttuu työskennellessään ja pysähtyy.	DEEBOT on juuttunut johonkin lattialla (sähköjohdot, verhot, maton hapsut, yms.).	DEEBOT kokeilee eri tapoja vapauttaakseen itsensä. Jos se ei onnistu, poista esteet manuaalisesti ja käynnistä uudelleen.
		DEEBOT saattaa olla jumissa sellaisten huonekalujen alla, joiden korkeus on sama.	Aseta fyysinen este tai aseta virtuaaliraja ECOVACS HOME -sovelluksessa.

Nro	Toimintahäiriö	Mahdolliset syyt	Ratkaisut
4	DEEBOT palaa automaattiseen tyhjennysasemaan ennen puhdistuksen päättämistä.	Työskentelyaika vaihtelee lattiapinnasta, huoneen monimuotoisuudesta ja valitusta puhdistustilasta riippuen. Kun akun varaus vähenee, DEEBOT siirtyy automaattisesti lataustilaan ja palaa automaattiseen tyhjennysasemaan ladatakseen itsensä.	Kytke päälle jatkuva puhdistus -tila ECOVACS HOME -sovelluksessa. DEEBOT jatkaa automaattisesti kesken jäänyttä puhdistussykliä, kun jatkuva puhdistus on käytössä.
		DEEBOT ei ulotu tietyille huonekalujen tai esteiden tukkimille alueille.	Järjestele siivottava alue ja sijoita huonekalut ja pienet esineet niiden oikeille paikoilleen.
		Automaattinen tyhjennysasema on liian kaukana talon keskeltä.	Sijoita automaattinen tyhjennysasema talon keskimmäisen huoneen seinää vasten.
5	DEEBOT ei puhdistaa automaattisesti ajastettuna ajankohtana.	Ajastustoiminto on peruutettu.	Ohjelmoi DEEBOT puhdistamaan tiettyä ajankohtana käyttämällä ECOVACS HOME -sovellusta.
		DEEBOT-imurissa ei ole virta PÄÄLLÄ.	Kytke DEEBOT-imurin virta PÄÄLLE.
		Imurin akun varaustila on matala.	Pidä DEEBOT-imurin virta PÄÄLLÄ ja yhdistettynä automaattiseen tyhjennysasemaan sen varmistaaksesi, että laitteen akku on täynnä työskentelyä varten milloin tahansa.
6	DEEBOT jättää väliin puhdistettavia alueita tai toistaa puhdistetun alueen puhdistuksen.	Pienet esineet tai esteet lattialla häiritsevät puhdistussykliä.	Poista virtajohdot ja esineet lattialta varmistaaksesi puhdistustehon. DEEBOT puhdistaa automaattisesti väliin jääneen alueen. Vältä siirtämästä DEEBOT-imuria manuaalisesti tai tukkimasta reittiä puhdistussyklin aikana.
		DEEBOT työskentelee liukkailla, kiillotetuilla latioilla.	Varmista, että lattiavaha kuivaa ennen kuin DEEBOT aloittaa puhdistuksen.
		DEEBOT ei ulotu tietyille huonekalujen tai esteiden tukkimille alueille.	Järjestele siivottava alue ja sijoita huonekalut ja pienet esineet niiden oikeille paikoilleen.
		TrueMapping-etäisyysanturi estyy.	Poista esineet, jotka tukkivat TrueMapping-etäisyysanturin.

Nro	Toimintahäiriö	Mahdolliset syyt	Ratkaisut
7	DEEBOT ei pysty muodostamaan yhteyttä Wi-Fi-kotiverkkoon.	Väärä Wi-Fi-kotiverkon käyttäjätunnus tai salasana syötetty.	Syötä oikea Wi-Fi-kotiverkon käyttäjätunnus tai salasana.
		Väärä sovellus asennettu.	Lataa ja asenna ECOVACS HOME -sovellus.
		DEEBOT ei ole Wi-Fi-kotiverkkosi signaalin kanto-alueella.	Varmista, että DEEBOT on Wi-Fi-kotiverkkosi signaalin kanto-alueella.
		Verkon asennus alkoi ennen kuin DEEBOT oli valmis.	Käännä virtakytkin PÄÄLLE. Paina NOLLAUS-painiketta. DEEBOT on valmis verkon asennukseen, kun sen Wi-Fi-merkkivalo vilkkuu hitaasti.
		DEEBOT ei tue 5 GHz Wi-Fiä.	Varmista, että robotti on yhdistetty 2,4 GHz Wi-Fi -verkkoon.
		Älypuhelimesi käyttöjärjestelmä on päivitettävä.	Päivitä älypuhelimesi käyttöjärjestelmä.
8	DEEBOT ei puhdistaa koko aluetta.	Puhdistettava alue ei ole siisti.	Poista pienet esineet lattialta, siisti puhdistettava alue ennen kuin DEEBOT aloittaa puhdistuksen.
9	DEEBOT-säiliö putoaa paikaltaan käytön aikana.	Säiliö ei ole oikein asennettu.	Varmista, että DEEBOT-säiliö napsahtaa paikalleen asennettaessa.
10	DEEBOT-sivuharjat putoavat paikaltaan käytön aikana.	Sivuharjoja ei ole asennettu oikein.	Varmista, että DEEBOT-sivuharjat napsahtavat paikalleen asennettaessa.

Nro	Toimintahäiriö	Mahdolliset syyt	Ratkaisut
11	DEEBOT ei aloita automaattista tyhjennystä palattuaan automaattiselle tyhjennysasemalle.	Roska-astian kansi ei ole suljettu.	Sulje roska-astian kansi.
		Automaattiseen tyhjennysasemaan ei ole asennettu pölypussia.	Asenna pölypussi ja sulje roska-astian kansi.
		DEEBOTin siirtäminen manuaalisesti automaattiseen tyhjennysasemaan ei käynnistä automaattista tyhjennystä.	Sen varmistamiseksi, että DEEBOT aloittaa automaattisen tyhjennyksen onnistuneesti, vältä automaattisen puhdistusasetman nostamista ja siirtämistä puhdistuksen aikana.
		DEEBOT palaa automaattiseen tyhjennysasemaan käyttäen sovelluksen videohallintaa.	Tämä on normaalia.
		Älä häiritse -tila on aktivoitu ECOVACS HOME -sovelluksessa.	Tämä on normaalia. Poista Älä häiritse -tila sovelluksesta, tai aloita automaattityhjennys käsin.
		Pölypussi on täynnä.	Vaihda pölypussi ja sulje roska-astian kansi.
		Jos mahdolliset syyt on suljettu pois, kyseessä voi olla komponentin toimintahäiriö.	Ota yhteyttä asiakaspalveluun.
12	DEEBOT ei onnistu roska-astian automaattisessa tyhjennyksessä.	Automaattisen tyhjennyksen roska-astiaa ei ole asennettu.	Asenna automaattisen tyhjennyksen roska-astia, jossa on kaksi automaattisen tyhjennyksen poistoaukkoa alapinnassa.
		Pölypussi on täynnä.	Vaihda pölypussi ja sulje roska-astian kansi.
		Automaattisen tyhjennyksen roska-astian automaattisen tyhjennyksen poistoaukot ovat roskien tukkimia.	Irrota automaattisen tyhjennyksen roska-astia ja puhdista roskat automaattisen tyhjennyksen poistoaukoista.
		Pölynpoistoputki on tukkeutunut.	Puhdista pölynpoistoputki.

Nro	Toimintahäiriö	Mahdolliset syyt	Ratkaisut
13	Roska-astiassa on roskia.	Pieniä hiukkasia imeytyy roska-astiaan pölypussin läpi.	Puhdista roska-astian kansi ja sisäseinät.
		Pölypussi on vaurioitunut.	Tarkista ja tarvittaessa vaihda pölypussi.
14	DEEBOT vuotaa pölyä tai roskia puhdistuksen aikana.	Automaattisen tyhjennyksen lähdöt ovat roskien tukkimia.	Poista automaattisen tyhjennyksen roska-astia ja puhdista roskat.
15	Jalusta on likainen.	Pääharjassa on roskia ja se on puhdistettava.	Puhdista pääharja.
16	Ilmanraikastin toimii ilman hajua.	Tuulettimen toimintahäiriö.	Pyyhi liittymäkohdat ja varmista, että ilmanraikastin on kiinni.
		Ilmanraikastinkapselia ei ole asennettu.	Asenna ilmanraikastinkapseli.
		Ilmanraikastinkapselin käyttöikä on loppunut.	Vaihda ilmanraikastinkapseli. Lue lisätietoja varaosista osoitteessa https://www.ecovacs.com/global .
17	Ilmanraikastin pitää kummallista ääntä.	Ilmanraikastimeen on pudonnut esineitä.	Saa apua ottamalla yhteyttä asiakaspalveluun.

Tekniset tiedot

Malli	DLX13					
Nimellinen tulojännite	20 V \equiv 1 A					
Automaattisen tyhjennysaseman malli	CH1918			CH1822 (myydään erikseen)		
Nimellinen tulojännite	Vain Euroopan unionille	220–240 V \sim 50–60 Hz 0,3 A		Nimellinen tulojännite	100–240 V \sim 50–60 Hz 0,5 A	
	Vain Venäjälle	220 V \sim 50–60 Hz 0,3 A				
	Nimellinen lähtöjännite (lataus)		20 V \equiv 1 A		Nimellinen lähtöjännite	20 V \equiv 1 A
	Teho (automaattityhjennys)		1000W		/	
Taajuusalueet	2400-2483,5MHz					
Pois päältä -teho	Alle 0,50W					
Valmiustilateho verkossa	Alle 2,00W					

WiFi-moduulin lähtöteho on alle 100 mW.

Huomio: Teknisiä ja ulkoasullisia tietoja voidaan muuttaa jatkuvan tuotekehityksen yhteydessä.

EcovacsRobotics Co., Ltd.

No. 18 You Xiang Road, Wuzhong District, Suzhou City, Jiangsu Province, P.R.China

451-2010-0709