



DEEBOT

Instruktionsmanual

Vigtige sikkerhedsforskrifter

VIGTIGE SIKKERHEDSFORSKRIFTER

Når du bruger et elektrisk apparat, skal grundlæggende sikkerhedsforanstaltninger altid følges, herunder følgende:

LÆS ALLE FORSKRIFTERNE, FØR DU TAGER APPARATET I BRUG OPBEVAR DISSE FORSKRIFTER

1. Dette apparat kan bruges af børn i alderen fra 8 år og opefter og personer med nedsatte fysiske, sanse- eller mentale evner eller manglende erfaring og viden, hvis de er blevet vejledt eller instrueret i apparatets anvendelse på en sikker måde og forstår farerne, der er involveret. Børn må ikke lege med apparatet. Rengøring og vedligeholdelse må ikke foretages af børn uden opsyn.
2. Ryd området, der skal rengøres. Fjern netledninger og små genstande, som kan blive viklet ind i apparatet. Skub tæppefrynser ind under tæppet, og løft ting som gardiner og borddug væk fra gulvet.
3. Hvis der er et niveaufald i området, der skal

rengøres pga. trin eller en trappe, skal du betjene apparatet for at sikre, at det ikke falder ud over kanten. Det kan blive nødvendigt at anbringe en fysisk barriere ved kanten for at hindre apparatet i at falde. Sørg for, at den fysiske barriere ikke medfører risiko for at snuble.

4. Brug kun apparatet som beskrevet i denne vejledning. Brug kun tilbehør, der anbefales eller sælges af producenten.
5. Tjek, at netspændingskilden svarer til spændingen, der er markeret på opladerstationen.
6. KUN til INDENDØRS husholdningsbrug. Brug ikke apparatet udendørs, eller i kommercielle eller industrielle miljøer.
7. Brug kun det originale, genopladelige batteri og opladerstationen, der fulgte med apparatet fra producenten. Ikke-genopladelige batterier må IKKE anvendes.
8. Brug ikke apparatet uden støvbeholder og/eller uden at filtrene er på plads.
9. Brug ikke apparatet i et område, hvor der er tændte stearinlys eller skrøbelige genstande.
10. Brug ikke apparatet i ekstremt varme eller kolde

omgivelser (under -5 °C/23 °F eller over 40 °C/104 °F).

11. Hold hår, løs beklædning, fingre og alle dele af kroppen væk fra alle åbninger og bevægelige dele.
12. Brug ikke apparatet i et rum, hvor et spædbarn eller barn sover.
13. Brug ikke apparatet på våde overflader eller overflader dækket af vand.
14. Brug ikke apparatet til at opsamle store genstande såsom sten, store stykker papir eller genstande, der kan blokere for apparatet.
15. Brug ikke apparatet til at opsamle brændbart eller letantændeligt materiale, såsom benzin, toner til printere eller kopimaskiner eller på steder, hvor disse kan være til stede.
16. Brug ikke apparatet til at opsamle noget, der brænder eller ryger, såsom cigaretter, tændstikker, varm aske eller noget, der kan forårsage brand.
17. Put ikke genstande ind i indsugningsåbningen. Brug ikke apparatet, hvis indsugningsåbningen er tilstoppet. Hold indsugningsåbningen fri for støv, fnuller, hår eller andet, der kan reducere luftstrømmen.
18. Pas på ikke at beskadige netledningen. Træk ikke i eller bær apparatet eller opladerstationen i netledningen, brug ikke netledningen som håndtag, luk ikke en dør med netledningen eller træk ikke netledningen rundt om en skarp kant eller et hjørne. Kør ikke apparatet hen over netledningen. Hold netledningen væk fra varme overflader.
19. Hvis netledningen er beskadiget, skal den udskiftes af producenten eller dennes serviceagent for at undgå enhver risiko.
20. Brug ikke opladerstationen, hvis den er beskadiget. Strømforsyningen må ikke blive repareret og må ikke bruges længere, hvis den er beskadiget eller defekt.
21. Brug ikke en beskadiget netledning eller stik. Brug ikke apparatet eller opladerstationen, hvis de ikke fungerer korrekt, er blevet tabt, beskadiget, efterladt udendørs eller har været i kontakt med vand. Apparatet skal repareres af producenten eller dennes serviceagent for at undgå enhver risiko.
22. Sluk på kontakten, inden rengøring eller vedligeholdelse af apparatet.
23. Stikproppen skal fjernes fra beholderen,

- før rengøring eller vedligeholdelse af opladerstationen.
24. Fjern apparatet fra opladerstationen, og sluk på apparatets tænd/sluk-knap, før du fjerner batteriet til bortskaffelse af apparatet.
 25. Batteriet skal fjernes og bortskaffes i henhold lokale love og regulativer før bortskaffelse af apparatet.
 26. Bortskaf brugte batterier i overensstemmelse med lokale love og regulativer.
 27. Brænd ikke apparatet, hvis det er slømt beskadiget. Batterierne kan eksplodere i kontakt med ild.
 28. Hvis du ikke skal bruge opladerstationen i længere tid, skal du tage stikket ud af stikkontakten.
 29. Apparatet skal bruges i overensstemmelse med anvisningerne i denne brugervejledning. ECOVACS ROBOTICS kan ikke holdes ansvarlig for eller hæfte for eventuelle skader på ting eller personer som følge af ukorrekt brug.
 30. Robotten indeholder batterier, der kun må udskiftes af kvalificerede personer. Kontakt Kundeservice for at få udskiftet batteriet.

31. Hvis robotten ikke skal anvendes i længere tid, skal den slukkes før opbevaring og opladerstationens netledning skal tages ud af stikkontakten.

32. ADVARSEL: I forbindelse med opladning af batteriet må du kun bruge den aftagelige strømforsyningsenhed CH2118, der leveredes sammen med apparatet, eller CH2117, solgt separat som tilbehør.

For at leve op til kravene til EF-stråling skal en adskillelsesafstand på 20 cm eller mere mellem enhed og personer overholdes under brug af enheden.

For at sikre overholdelse kan vi ikke anbefale brug af enheden, hvis tættere på end denne afstand. Antennen, der anvendes til denne sender må ikke være anbragt sammen med nogen anden antenne eller sender.

Opdatering af enheden

Nogle enheder opdateres typisk hver anden måned, men er ikke altid så specifikke.

Nogle enheder, især de, der blev solgt for mere end tre år siden, vil kun blive opdateret, hvis der findes og rettes en kritisk sårbarhed.

	Klasse II
	Kortslutningssikker, sikkerhedsisoleret transformator
	Strømforsyning, der kan skifte tilstand
	Kun til brug indendørs
	Jævnstrøm
	Vekselstrøm

Gælder i EU-lande

Oplysninger om CE-erklæring om konformitet kan ses her <https://www.ecovacs.com/global/compliance>



Korrekt bortskaffelse af dette produkt.

Denne mærkat angiver, at dette produkt ikke må bortskaffes sammen med andet husholdningsaffald i hele EU. For at undgå mulig skade på miljøet eller menneskers sundhed pga. ukontrolleret bortskaffelse af affald skal det genbruges for at fremme et bæredygtigt genbrug af materielle ressourcer. For at kunne genbruge dit apparat skal du anvende returnerings- og indsamlingsordningerne eller kontakte forhandleren, som du købte apparatet af. De kan genbruge produktet på sikker vis.

Fjernovervågning er til absolut privat brug af ikke-offentlige, private ejede steder til ren selvbeskyttelse og kun til enkeltkontrol. Vær opmærksom på de lokale, juridiske forpligtelser i forbindelse med databeskyttelse i tilfælde af brug. Ingen overvågning af offentlige steder, især med hemmelig hensigt og/eller fra arbejdsgiverens side uden berettigede grunde. En sådan uberettiget brug er kun på brugerens risiko og ansvar.

Pakkens indhold

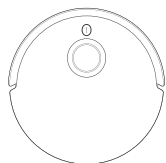

Robot

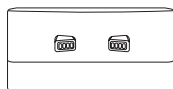

Opladerstation

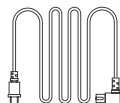

Netledning



Luftfrisker
(forudinstalleret)



OZMO™ Pro 3.0
Oscillerende gulvvaskesystem

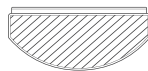

Vaskbar vaskepude
(forudmonteret)

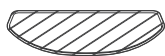

Engangsgulvvaskepuder

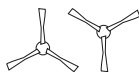

Dobbelte sidebørster



Gummipropper
(1 par)



Brugervejledning



Flerfunktion
Rengøringsværktøj

Produktdiagram

Robot

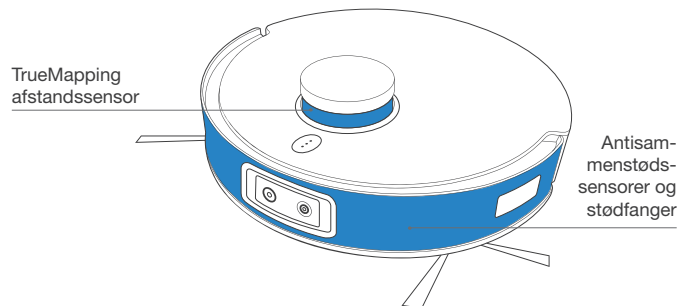
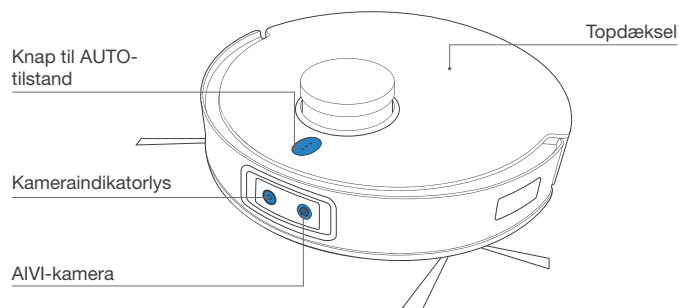

Bemærk: Figurer og illustrationer er kun vejledende og kan afvige fra dit produkts udseende. Produktdesign og specifikationer kan ændres uden varsel.

* Luftfriskerkapsel, der virker sammen med luftfriskeren, sælges separat. Se mere tilbehør på <https://www.ecovacs.com/global>.

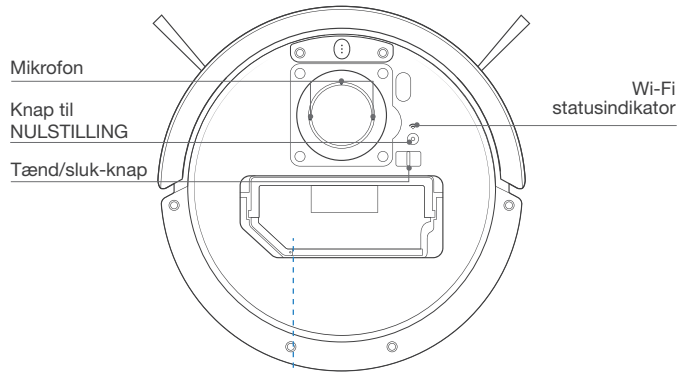

Støvbeholder

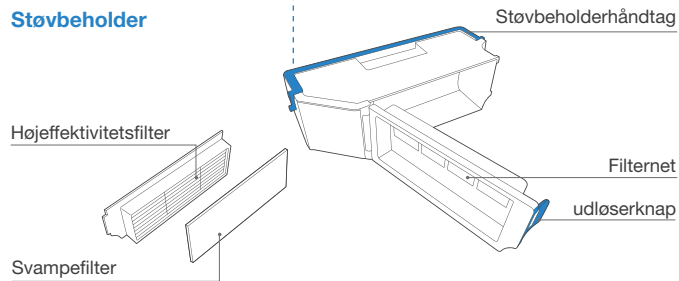

Set nedefra

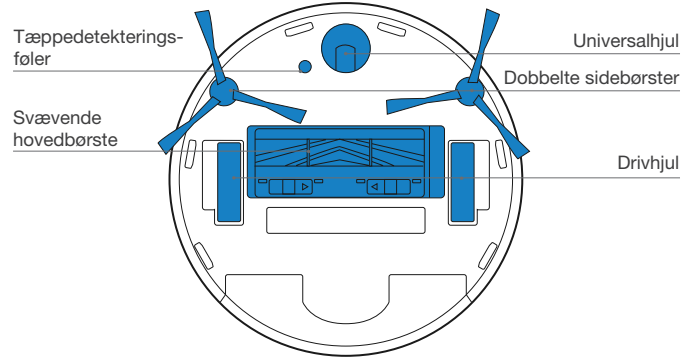

Anti-fald-følere

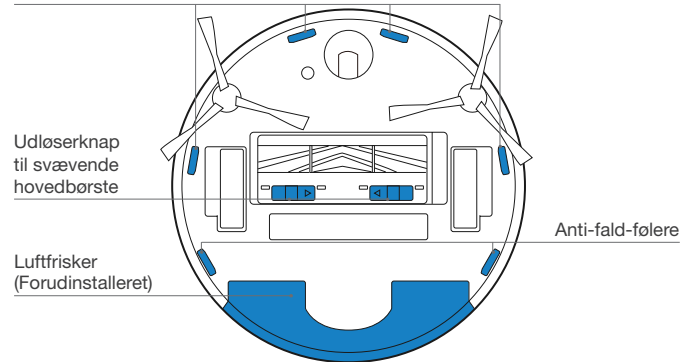

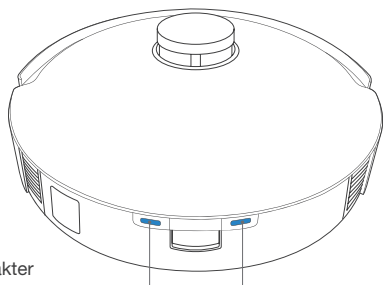

Opladerstation

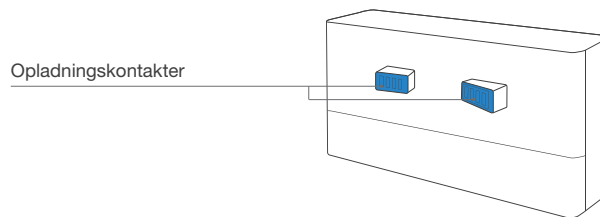

OZMO™ Pro 3.0 oscillerende gulvaskesystem

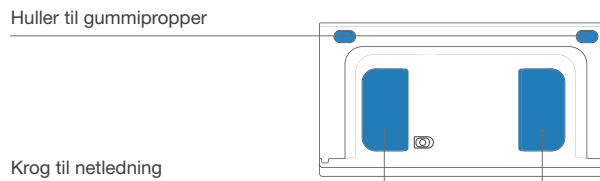
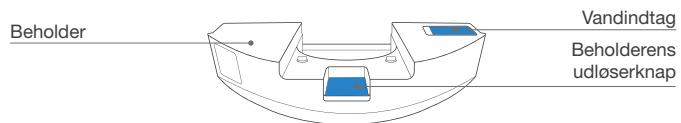

Luftfrisker (forudinstalleret)

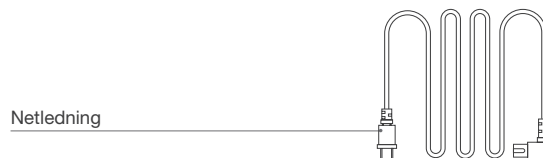
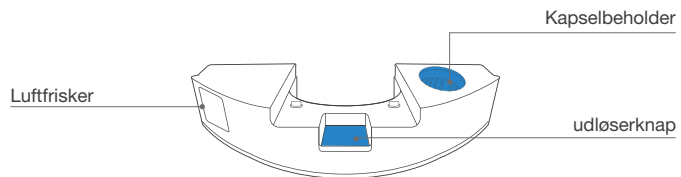

Bemærkninger før rengøring

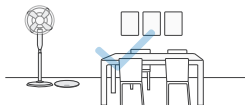

Ryd op i området, der skal rengøres ved at placere møbler, såsom stole, på deres rette plads.



Ved første brug skal du sørge for, at alle værelsesdøre er åbne for at hjælpe DEEBOT med at udforske dit hus fuldt ud.

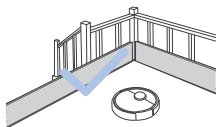

Det kan blive nødvendigt at bringe en fysisk barriere ved kanten for at hindre apparatet i at falde ud over kanten.



Sørg for, at områder, der skal rengøres, er godt oplyste, så AIVI-kameraet fungerer korrekt. Fjern netledninger og små genstande fra gulvet for at sikre en effektiv rengøring.



Fjern genstande, herunder ledninger, tøj og tøfler osv. fra gulvet for at forbedre rengøringseffektiviteten.



Rengør AIVI-kameraet og TrueMapping-afstandssensor med en ren klud, og undgå at bruge rengøringsmidler eller rengøringspray.



Før brug af produktet på et tæppe med frynsekanter bedes du folde tæppekanterne ind under tæppet.



Undlad at stå på trange steder, såsom gangarealer, og sørg for ikke at blokere AIVI-kameraet.

Kvikstart

Før du anvender DEEBOT, skal du fjerne al beskyttelsesfilm eller beskyttelsesstrimler på DEEBOT og docking-stationen.

Monter de dobbelte sidebørster

Sørg for, at farven på de dobbelte sidebørster er i overensstemmelse med farven på monteringsrillen.

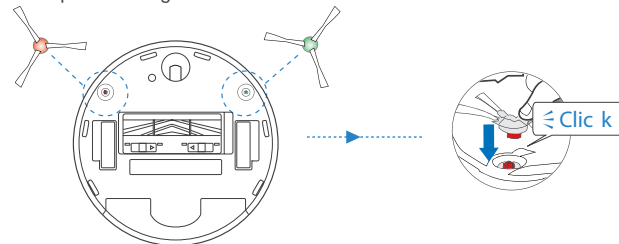

ECOVACS HOME-app

For at få glæde af alle tilgængelige funktioner anbefales det at betjene din DEEBOT via ECOVACS HOME-appen.

Før du starter, skal du sikre dig, at:

- Din mobiltelefon er tilsluttet et Wi-Fi-netværk.
- 2,4 GHz båndets trådløse signal er aktiveret på din router.
- Wi-Fi-indikatorlyset på DEEBOT blinker langsomt.



WiFi-indikatorlys

	Blinker langsomt	Wi-Fi afbrudt eller venter på Wi-Fi-forbindelse
	Blinker hurtigt	Opretter forbindelse til Wi-Fi
	Konstant	Forbundet til Wi-Fi

Wi-Fi-forbindelse

Før opsætning af Wi-Fi skal du sikre, at DEEBOT, mobiltelefon og Wi-Fi-netværk opfylder følgende krav:

Krav til DEEBOT og mobiltelefon

- DEEBOT er fuldt opladet, og strømkontakten er tændt.
- Wi-Fi-statuslys blinker langsomt.
- Deaktiver mobiltelefonens mobildata (du kan slå dem til igen efter opsætning).

Krav til Wi-Fi-netværk

- Du bruger et 2,4 GHz eller 2,4/5 GHz blandet netværk.
- Din router understøtter 802.11b/g/n og IPv4 protokollen.
- Du bruger ikke et VPN (Virtual Private Network) eller en proxyserver.
- Brug ikke et skjult netværk.
- WPA og WPA2 bruger TKIP, PSK, AES/CCMP-kryptering.
- WEP EAP (Enterprise Authentication Protocol) understøttes ikke.
- Brug Wi-Fi-kanaler 1-11 i Nordamerika og kanalerne 1-13 uden for Nordamerika (se det lokale myndighedsorgan).
- Hvis du anvender en netværksudvider/repeater, skal netværksnavnet (SSID) og adgangskoden være de samme som dit primære netværk.

Efter Wi-Fi-tilslutning går DEEBOT i netværkstilsluttet standbytilstand, hvis der ikke er nogen signalindgang inden for 10 minutter.

Vær opmærksom på, at realisering af intelligente funktioner som fjernstart, stemmeinteraktion, 2D/3D-kortvisning og styringsindstillinger samt personlig rengøring (afhængigt af forskellige produkter) kræver, at brugerne downloader og bruger ECOVACS HOME-appen, som hele tiden opdateres. Du skal acceptere vores politik om beskyttelse af personlige oplysninger og brugeraftale, før vi kan behandle nogle af dine grundlæggende og nødvendige oplysninger og gøre det muligt for dig at betjene produktet. Hvis du ikke er enig i vores politik om beskyttelse af personlige oplysninger og brugeraftale, kan nogle af de fornævnte intelligente funktioner ikke udføres via ECOVACS HOME-appen, men du kan stadig bruge produktets grundlæggende funktioner til manuel betjening.

Opladning af DEEBOT

1 Sæt netledningen i

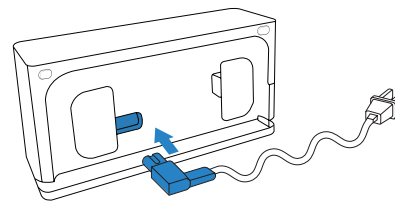

2 Anbringelse af opladerstationen

Bemærk: Anbring ikke tømingsstationen på gulvtæppet. Placer denne dockingstation op mod væggen og i flere rum, så din robot vil finde vej til opladning mere effektivt, når den befinder sig i et større eller mere komplekst hjem.

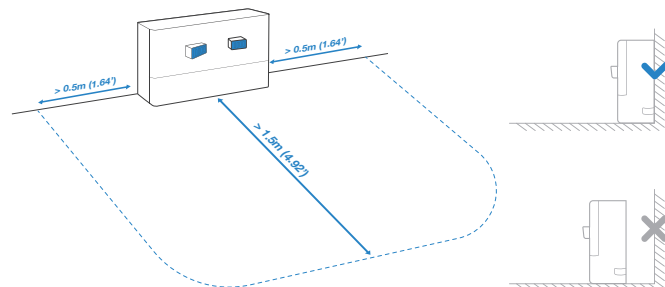

3 Isæt gummipropper (til vægge med paneler)

Fjern klistermærker på enden af gummipropperne, og sæt gummipropper (klæbende side) i hullerne.

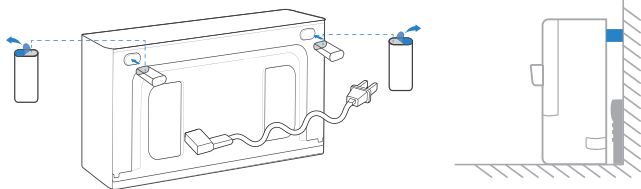

4 Tænd

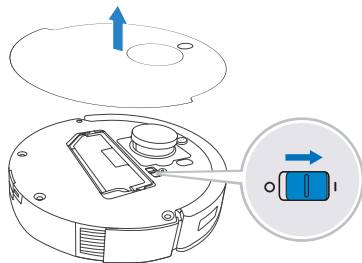

Bemærk: I = Tændt, O = Slukket

DEEBOT kan ikke oplades, når den er slukket.

5 Opladning af DEEBOT

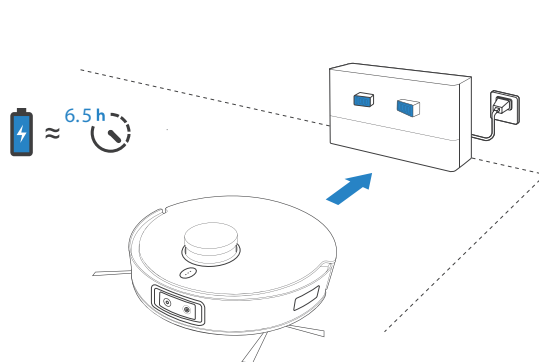

Sørg for, at DEEBOT starter rengøringen fra stationen. Flyt ikke stationen under rengøringen.

Når rengøringen er gennemført, anbefales det at fjerne vaskepudden og manuelt placere DEEBOT i stationen.

For at undgå beskadigelse af gulvet anbefales det at bruge vandtæt måtte. Se mere tilbehør på <https://www.ecovacs.com/global>.

Betjening af DEEBOT

Første gang, du gør rent, skal du sørge for, at DEEBOT er fuldt opladet.

Under den første rengøring:

1. Sørg for at installere luftfrisker for at oprette en kort over hjemmet
Herunder tæppeområder i ECOVACS HOME-appen
2. Sørg for, at DEEBOT er fuldt opladet.
3. Hold øje med DEEBOT, og hjælp den, hvis der opstår et problem.

1 Start

Installer luftfrisker

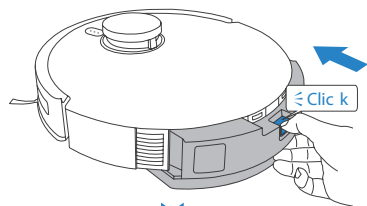

Tryk på ⓘ

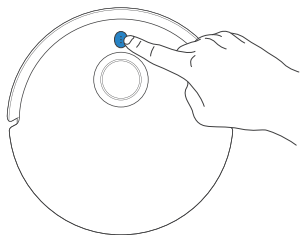

2 Pause/Vågn op

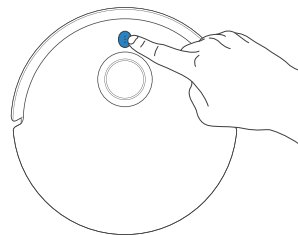

Bemærk: Robottens kontrolpanel slukker, når robotten har været sat på pause i nogle få minutter. Tryk på AUTO-tilstandsknappen på DEEBOT for at vække robotten.

3 Vend tilbage til opladning

Tryk på ⓘ i 3 sekunder for at sende DEEBOT tilbage til dockingstationen.

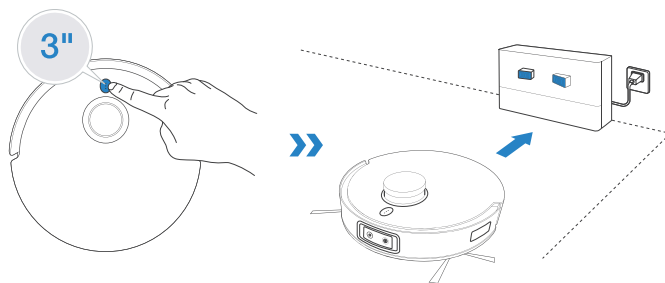

OZMO™ Pro 3.0 oscillerende gulvvaskesystem

Bemærk:

1. Installer OZMO™ Pro 3.0 oscillerende vaskesystem til gulvskrubning.
2. Før du installerer OZMO™ Pro 3.0 oscillerende gulvvaskesystem, skal du sørge for, at kontakterne er helt tørre.
3. Undgå brug af OZMO™ Pro 3.0 oscillerende gulvvaskesystem på tæpper.
4. Det anbefales at gennembløde og vride vaskepudden, før den monteres, så den rengør bedre.

1 Tilsæt vand

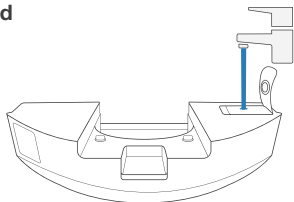

* For at forlænge levetiden for OZMO™ Pro 3.0 oscillerende gulvvaskesystem anbefales det at anvende demineraliseret vand eller DEEBOT rengøringsvæske. Se mere tilbehør på <https://www.ecovacs.com/global>.

* Nedsænk ikke OZMO™ Pro 3.0 oscillerende gulvvaskesystem i vand.

2 Tør kontakterne grundigt

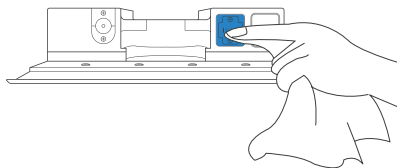

3 Installation af OZMO™ Pro 3.0 oscillerende gulvvaskesystem

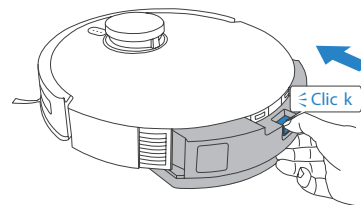

4 Start rengøring

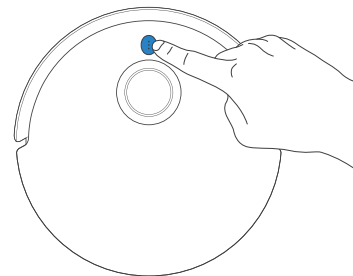

Luftfrsker

1 Monter luft frskerapslen (sælges separat)

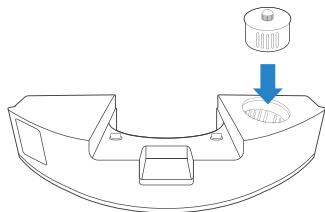

2 Installer luftfrsker

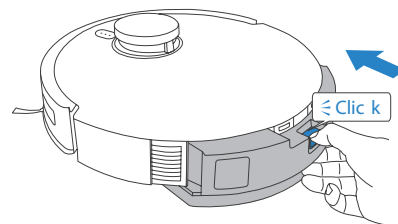

Regelmæssig vedligeholdelse

For at holde DEEBOT kørende med optimal ydeevne skal du udføre vedligeholdelse og udskifte dele i henhold til følgende hyppigheder.

Robotdel	Vedligeholdelsesfrekvens	Udskiftningsfrekvens
Luftfriskerkapsel (sælges separat)	/	Hver anden måned
Vaskbar gulvvaskepude	/	Hver 1-2 måneder
Engangsgulvvaskepude	Efter hver brug	Udskift efter hver brug
Dobbelte sidebørster	Hver anden uge	Hver 3-6 måneder
Svævende hovedbørste	Ugentligt	Hver 6-12 måneder
Svampefilter/ Højeffektivitetsfilter	Ugentligt	Hver 3-6 måneder
AIKI-kamera TrueMapping afstandssensor Universalhjul Anti-fald-følere Stødfanger Opladningskontakter	Ugentligt	/
Støvbeholder	En gang om måneden	/
Opladerstation	En gang om måneden	/

Før rengøring og vedligeholdelse af DEEBOT skal du slukke robotten og tage opladerstationen ud af stikkontakten.

Et alsidigt rengøringsværktøj medfølger for at lette rengøringen. Vær forsigtig. Dette værktøj har skarpe kanter.

Bemærk: ECOVACS producerer forskellige udskiftningsdele og tilbehør. Kontakt Kundeservice for at få yderligere oplysninger om udskiftningsdele.

Vedligeholdelse af OZMO™ Pro 3.0 oscillerende gulvaskesystem

1 Fjernelse af OZMO™ Pro 3.0 oscillerende gulvaskesystem

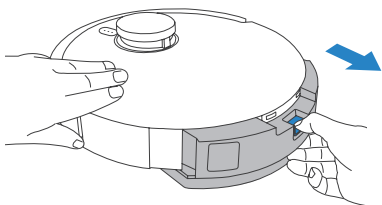

* Når DEEBOT er færdig med gulvasken, skal beholderen tømmes.

2 Tør OZMO™ Pro 3.0 oscillerende gulvaskesystem

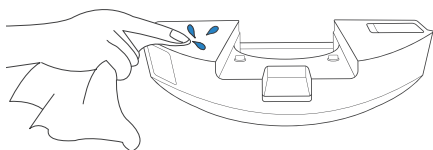

* Aftør OZMO™ Pro 3.0 oscillerende gulvaskesystem med en ren, tør klud. Må ikke sænkes ned vand.

3 Vaskbar gulvvaskepude

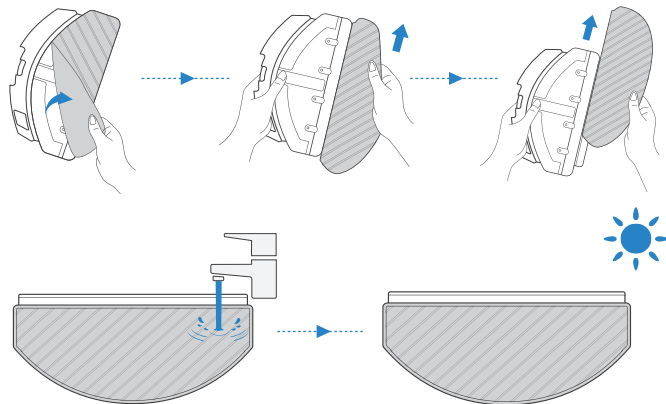

4 Engangsgulvvaskepude

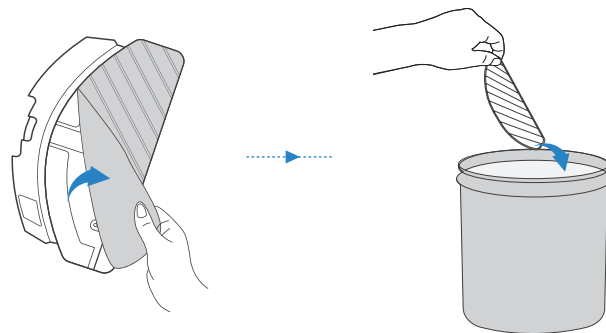

Vedligeholdelse af støvbeholder og filtre

1



2

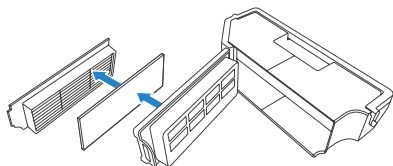

3

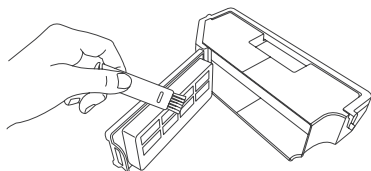

4

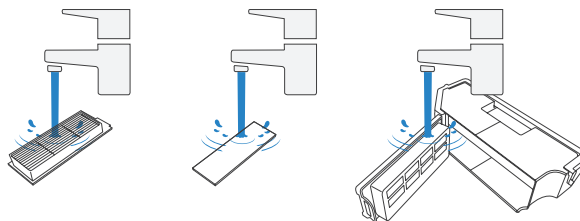

Bemærk:

1. Skyl filteret med vand, som vist ovenfor.
2. Brug ikke en finger eller en børste til rengøring af filteret.

5

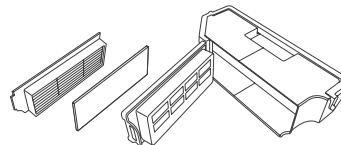

Vedligeholdelse af hovedbørste og de dobbelte sidebørster

Svævende hovedbørste

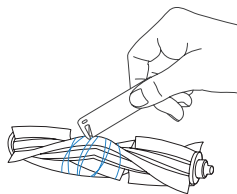
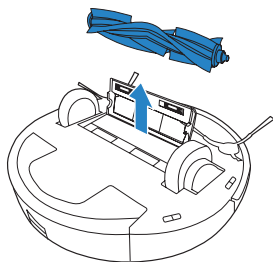
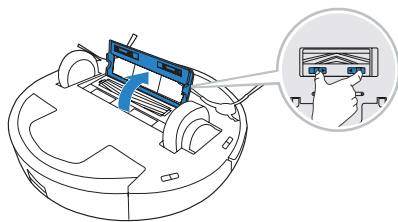

Dobbelte sidebørster

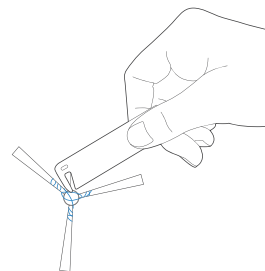
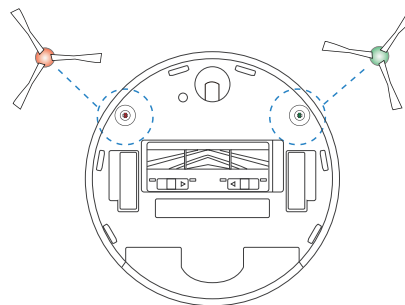

Vedligeholdelse af andre komponenter

Bemærk: Aftør komponenterne med en ren, tør klud. Undlad at bruge rengøringspray eller andre rengøringsmidler.

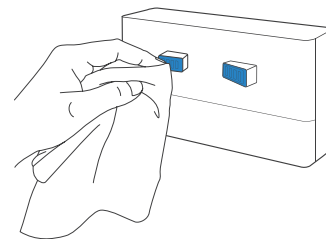
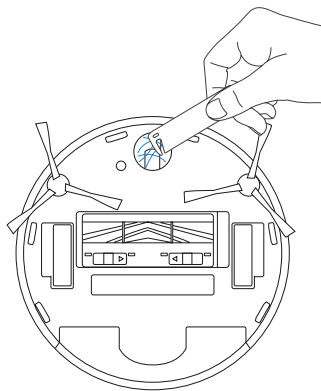
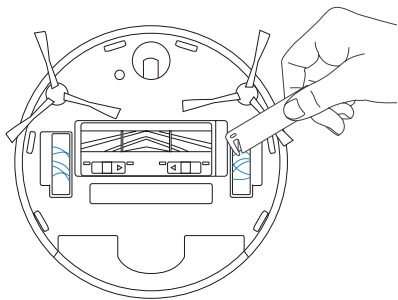
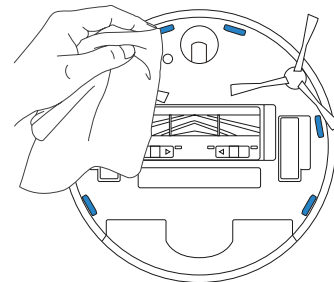
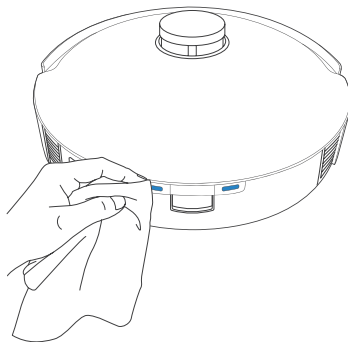
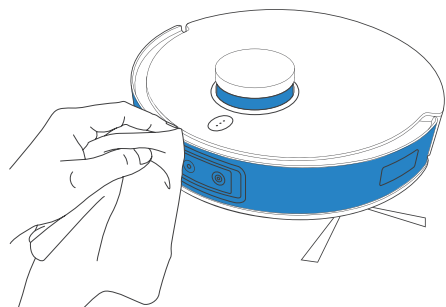

Fejlfinding

Nr.	Funktionsfejl	Mulige årsager	Løsninger
1	DEEBOT kan ikke få forbindelse til ECOVACS HOME-appen.	Forkert Wi-Fi brugernavn eller adgangskode indtastet.	Indtast det korrekte hjemme-Wi-Fi brugernavn og adgangskode.
		DEEBOT er uden for hjemme-Wi-Fi-signalets rækkevidde.	Sørg for, at DEEBOT er inden for rækkevidden af dit hjemme-Wi-Fi signal.
		DEEBOT står ikke med konfigurationsstatus.	Sørg for, at DEEBOT er tilsluttet strømforsyningen og tændt. Åbn dækslet, og tryk på knappen RESET (nulstilling). DEEBOT vil derefter gå i konfigureringsstatus, når du hører en stemmemeddelelse.
		Forkert app installeret.	Download og installer ECOVACS Home-appen.
		Bruger ikke et 2,4 GHz eller 2,4/5 GHz blandet netværk.	DEEBOT understøtter ikke 5GHz netværk. • Brug et 2,4 GHz eller 2,4/5 GHz blandet netværk.
2	Kan ikke oprette møbelkort på appen.	DEEBOT begynder ikke rengøringen fra stationen.	DEEBOT skal begynde rengøringen fra stationen.
		Flytning af DEEBOT under rengøring kan medføre, at kortet går tabt.	Under rengøring må DEEBOT ikke flyttes så langt som overhovedet muligt.
		Automatisk rengøring er ikke fuldført .	Sørg for, at DEEBOT automatisk vender tilbage til stationen efter rengøring.
3	DEEBOTs dobbelte sidebørster falder af under brug.	De dobbelte Sidebørster er ikke korrekt monteret.	Sørg for, at de dobbelte sidebørster klikker på plads under montering.

Nr.	Funktionsfejl	Mulige årsager	Løsninger
4	Intet signal blev fundet. Kan ikke vende tilbage til stationen.	Stationen er placeret forkert.	Placer stationen korrekt i henhold til instruktionerne i [Opladning af DEEBOT] afsnittet.
		Stationen er ikke tændt eller er flyttet manuelt.	Tjek, om stationen er tilsluttet strømforsyningen. Flyt ikke stationen.
		DEEBOT begynder ikke rengøringen fra stationen.	Det anbefales, at DEEBOT starter rengøringen fra stationen.
		Opladningsruten er blokeret. Eksempel: døren til rummet i stationen er lukket.	Hold opladningsruten fri.
5	DEEBOT vender tilbage til stationen, før den er færdig med at gøre rent.	Rummet er stort, at DEEBOT er nødt til at vende tilbage for at genoplade.	Tænd for kontinuerlig rengøring. Du kan få flere oplysninger ved at følge app-instruktionerne.
		DEEBOT kan ikke nå visse områder, der er blokeret af møbler eller barrierer.	Ryd op i området, der skal rengøres ved at placere møbler og små genstande på deres rette plads.
6	DEEBOT bliver ikke ladet op.	DEEBOT er ikke tændt	Tænd for DEEBOT.
		DEEBOT's opladningskontakter er ikke tilsluttet benene på stationen.	Sørg for, at robotens ladekontakter er sluttet til stationsbenene, og at knappen for AUTOMATISK tilstand blinker. Kontroller, om DEEBOT's opladningskontakter og stationen er snavsede. Rengør disse dele i henhold til instruktionerne i afsnittet [Vedligeholdelse] .
		Stationen er ikke tilsluttet lysnettet.	Sørg for, at netledningen er korrekt tilsluttet stationen.
		Batteriet er helt afladet.	Kontakt kundeservice for at få hjælp.
7	Kørslen støjer under rengøring.	De dobbelte sidebørster og den svævende hovedbørste er viklet ind i noget. Støvbeholder og filteret er blokeret.	Det anbefales at rengøre de dobbelte sidebørster, den svævende hovedbørste, støvbeholderen, filteret osv. regelmæssigt.
		DEEBOT er i Stærk-tilstand	Skift til Standard-tilstand.

Nr.	Funktionsfejl	Mulige årsager	Løsninger
8	DEEBOT klemmer sig fast under arbejdet og stopper.	DEEBOT er viklet ind i noget på gulvet (el-ledninger, hængende gardiner, frynser på en tæppekant etc.).	DEEBOT vil selv prøve på forskellig vis at gøre sig fri. Hvis det ikke lykkes, kan du manuelt fjerne hindringerne og starte igen.
		DEEBOT kan sidde fast under møbler med en åbning af tilsvarende højde.	Opstil en fysisk barriere, eller indsæt en virtuel grænse i ECOVACS Home-appen.
9	Under rengøring optræder DEEBOT på gale veje, kørselsforstyrrelser, gentagen rengøring, lækage i små områder osv. (Hvis der er et stort område, som ikke er blevet fejlet midlertidigt, vil DEEBOT selv erstatte manglen. Til tider vil DEEBOT bevæge sig ind i et rengjort rum for at finde et område, der ikke er rengjort.)	Genstande som f.eks. ledninger og hjemmesko, der er placeret på gulvet, påvirker DEEBOT's normale drift.	Før rengøring skal du rydde de spredte ledninger, hjemmesko og andre genstande på gulvet. Og sørg for, at evt. spredte genstande på gulvet er så langt væk fra hinanden som muligt. Hvis der er et område, der ikke er rengjort, vil DEEBOT selv korrigere dette, så undlad at forstyrre (såsom at flytte DEEBOT eller blokere ruten).
		Det kan være, at drivhjulene glider på gulvet, når DEEBOT stiger op ad trin, tærskler og dørtrin, hvilket påvirker dens vurdering af hele husmiljøet.	Det anbefales at lukke døren til dette område og rengøre området separat. Efter rengøring vender DEEBOT tilbage til startpositionen. Føl dig sikker på at bruge den.
		Arbejde på nyvoksede og polerede gulve eller glatte fliser resulterer i mindre friktion mellem de drivende hjul og gulvet.	Vent på, at bonevoksen tørrer, inden du starter rengøringen.
		På grund af forskellige miljøer i hjemmet kan nogle områder ikke rengøres.	Ryd miljøet i hjemmet for at sikre, at DEEBOT kan komme til at gøre rent.
		TrueMapping afstandssensoren er snavset eller blokeret af fremmedlegemer.	Aftør TrueMapping afstandssensoren med en blød klud, eller fjern fremmedlegemer.
10	Video Manager kan ikke åbne eller har ingen skærm	Wi-Fi-forbindelsen faldt ud.	Kontroller status for Wi-Fi-forbindelsen. DEEBOT skal være i et område med et godt Wi-Fi-signal for at aktivere Video Manager.
		På grund af netværkets ventetid kan du muligvis ikke åbne Video Manager midlertidigt.	Prøv igen senere.
		AIVI-kameraet er blokeret.	Fjern afskærmningen.
11	Forsinkelse i fjernbetjeningen.	Wi-Fi-signalet er dårligt, hvilket medfører langsom indlæsning af video.	Brug DEEBOT i områder med gode Wi-Fi-signaler.

Nr.	Funktionsfejl	Mulige årsager	Løsninger
12	AIVI-kameraet kan ikke genkende objekter.	Området, der skal rengøres, er ikke oplyst ordentligt.	Smart-genkendelse kræver tilstrækkelig belysning. Sørg for, at de arealer, der skal rengøres, er tilstrækkeligt oplyst.
		AIVI-kameraets linse er snavset eller blokeret.	Rengør linsen med en ren, blød klud, og sørg for, at AIVI-kameraet ikke er blokeret. Undgå at bruge rengøringsmidler eller rengøringspray under rengøring.
13	DEEBOT svarer ikke på stationsinstruktionen.	DEEBOT er for langt væk fra stationen.	Hvis afstanden er for stor, kan ECOVACS HOME-appen også bruges til at betjene DEEBOT.
14	Drivhjulene er blokeret.	Drivhjulene er blokeret af fremmedlegemer.	Drej dem, og tryk på drivhjulene for at kontrollere, om der er fremmedlegemer i eller de sidder fast. Hvis der er fremmedlegemer, skal de fjernes i tide. Hvis problemet vedvarer, bedes du kontakte Kundeservice for at få hjælp.
15	DEEBOT OZMO™ Pro 3.0 oscillerende gulvvaskesystem træder uden for området under brug.	OZMO™ Pro 3.0 oscillerende gulvvaskesystem er ikke korrekt installeret.	Sørg for, at DEEBOT OZMO™ Pro 3.0 oscillerende gulvvaskesystem klikker på plads ved installation.
16	DEEBOT er klemt fast under rengøring med OZMO™ Pro 3.0 oscillerende gulvvaskesystem installeret.	DEEBOT kan have svært ved at kravle hen over forhindringer, når OZMO™ Pro 3.0 oscillerende gulvvaskesystem anvendes.	Hjælp DEEBOT, hvis der er et problem.
17	Der er ingen duft ved brug af luftfriskeren.	Luftfriskerkapslen er ikke installeret.	Installer luftfriskerkapslen.
		Luftfriskerkapslen har nået slutningen af sin levetid.	Udskift luftfriskerkapslen. Du kan finde flere oplysninger om udskiftninger på https://www.ecovacs.com/global .
18	Luftfriskeren udsender en unormal støj.	Der er faldet genstande ned i luftfriskeren.	Kontakt kundeservice for at få hjælp.

Tekniske specifikationer

Model	DBX33			
Nominel indgang	20 V \equiv 1 A			
Opladerstation model	CH2118		CH2117 (Sælges separat)	
	Nominel indgang	100-240 V \sim 50-60 Hz	Nominel indgang (Opladning)	220-240 V \sim 50-60 Hz 0,3 A
	Nominel udgang	20 V \equiv 1 A	Nominel udgang	20 V \equiv 1 A
	Nominel indgangseffekt	25 W	Effekt (Automatisk tømning)	1000 W
Frekvensbånd	2400-2483,5 MHz			
Netværkets standby-strømforbrug	Mindre end 2,00 W			

* Wi-Fi-modulets udgangseffekt er mindre end 100 mW.

Bemærk: Tekniske og designspecifikationer kan ændres aht. løbende produktforbedringer.

Se mere tilbehør på <https://www.ecovacs.com/global>.

Ecovacs Robotics Co., Ltd.

No.518 Songwei Road, Wusongjiang Industry Park, Guoxiang Street,
Wuzhong District, Suzhou, Jiangsu, China.