



DEEBOT  9
Brugervejledning

Vigtige sikkerhedsforskrifter

VIGTIGE SIKKERHEDSFORSKRIFTER

Når du bruger et elektrisk apparat, skal grundlæggende sikkerhedsforanstaltninger altid følges, herunder følgende:

LÆS ALLE FORSKRIFTERNE, FØR DU TAGER APPARATET I BRUG OPBEVAR DISSE FORSKRIFTER

1. Dette apparat kan bruges af børn i alderen fra 8 år og opefter og personer med nedsatte fysiske, sanse- eller mentale evner eller manglende erfaring og viden, hvis de er blevet vejledt eller instrueret i apparatets anvendelse på en sikker måde og forstår farerne. der er involveret. Børn må ikke lege med apparatet. Rengøring og vedligeholdelse må ikke foretages af børn uden opsyn.
2. Ryd området, der skal rengøres. Fjern netledninger og små genstande, som kan blive viklet ind i apparatet. Skub tæppefrynsere ind under tæppet, og løft ting som gardiner og bordduge væk fra gulvet.
3. Hvis der er et niveaufald i området, der skal

rengøres pga. trin eller en trappe, skal du betjene apparatet for at sikre, at det ikke falder ud over kanten. Det kan blive nødvendigt at anbringe en fysisk barriere ved kanten for at hindre apparatet i at falde. Sørg for, at den fysiske barriere ikke medfører risiko for at snuble.

4. Brug kun apparatet som beskrevet i denne vejledning. Brug kun tilbehør, der anbefales eller sælges af producenten.
5. Tjek, at netspændingskilden svarer til spændingen, der er markeret på den automatiske tømningstation.
6. KUN til INDENDØRS husholdningsbrug. Brug ikke apparatet udendørs, eller i kommercielle eller industrielle miljøer.
7. Brug kun det originale, genopladelige batteri og den automatiske tømningstation, der fulgte med apparatet fra producenten. Ikke-genopladelige batterier må IKKE anvendes. Oplysninger herom kan findes i afsnittet Specifikationer.
8. Brug ikke apparatet uden støvbeholder og/eller uden at filtrene er på plads.
9. Brug ikke apparatet i et område, hvor der er tændte stearinlys eller skrøbelige genstande.

10. Brug ikke apparatet i ekstremt varme eller kolde miljøer (under -5 °C eller over 40 °C).
11. Hold hår, løs beklædning, fingre og alle dele af kroppen væk fra alle åbninger og bevægelige dele.
12. Brug ikke apparatet i et rum, hvor et spædbarn eller barn sover.
13. Brug ikke apparatet på våde overflader eller overflader dækket af vand.
14. Brug ikke apparatet til at opsamle store genstande såsom sten, store stykker papir eller genstande, der kan blokere for apparatet.
15. Brug ikke apparatet til at opsamle brændbart eller letantændeligt materiale, såsom benzin, toner til printere eller kopimaskiner eller på steder, hvor disse kan være til stede.
16. Brug ikke apparatet til at opsamle noget, der brænder eller ryger, såsom cigaretter, tændstikker, varm aske eller noget, der kan forårsage brand.
17. Put ikke genstande ind i indsugningsåbningen. Brug ikke apparatet, hvis indsugningsåbningen er tilstoppet. Hold indsugningsåbningen fri for støv, fnuller, hår eller andet, der kan reducere luftstrømmen.
18. Pas på ikke at beskadige netledningen. Træk ikke i eller bær apparatet eller den automatiske tømningstation i netledningen, brug ikke netledningen som håndtag, luk ikke en dør med netledningen, eller træk ikke netledningen rundt om en skarp kant eller et hjørne. Kør ikke apparatet hen over netledningen. Hold netledningen væk fra varme overflader.
19. Hvis netledningen er beskadiget, skal den udskiftes af producenten eller dennes serviceagent for at undgå enhver risiko.
20. Brug ikke en beskadiget netledning eller stik. Brug ikke apparatet eller den automatiske tømningstation, hvis den ikke fungerer korrekt, er blevet tabt, beskadiget, efterladt udendørs eller har været i kontakt med vand. Apparatet skal repareres af producenten eller dennes serviceagent for at undgå enhver risiko.
21. Brug ikke en beskadiget netledning eller stik. Brug ikke apparatet eller den automatiske tømningstation, hvis den ikke fungerer korrekt, er blevet tabt, beskadiget, efterladt udendørs eller har været i kontakt med vand. Apparatet skal repareres af producenten eller dennes serviceagent for at undgå enhver risiko.

22. Sluk på kontakten, inden rengøring eller vedligeholdelse af apparatet.
23. Stikproppen skal fjernes fra beholderen, før rengøring eller vedligeholdelse af den automatiske tømningstation.
24. Fjern apparatet fra den automatiske tømningstation, og sluk på apparatets tænd/sluk-knap, før du fjerner batteriet til bortskaffelse af apparatet.
25. Batteriet skal fjernes og bortskaffes i henhold lokale love og regulativer før bortskaffelse af apparatet.
26. Bortskaf brugte batterier i overensstemmelse med lokale love og regulativer.
27. Brænd ikke apparatet, hvis det er slemt beskadiget. Batterierne kan eksplodere i kontakt med ild.
28. Hvis du ikke skal bruge den automatiske tømningstation i længere tid, skal du tage stikket ud af stikkontakten.
29. Apparatet skal bruges i overensstemmelse med anvisningerne i denne brugervejledning. ECOVACS ROBOTICS kan ikke holdes ansvarlig for eller hæfte for eventuelle skader på ting eller personer som følge af ukorrekt brug.
30. Robotten indeholder batterier, der kun må

udskiftes af kvalificerede personer. Kontakt Kundeservice for at få udskiftet batteriet.

31. Hvis robotten ikke skal anvendes i længere tid, skal den slukkes før opbevaring og den automatiske tømningstations netledning skal tages ud af stikkontakten.

32. ADVARSEL: I forbindelse med opladning af batteriet må du kun bruge den aftagelige strømforsyningsenhed CH1822, der leveres sammen med apparatet, eller CH1918, solgt separat som tilbehør.

For at leve op til kravene til EF-stråling skal en adskillelsesafstand på 20 cm eller mere mellem enhed og personer overholdes under brug af enheden.







For at sikre overholdelse kan vi ikke anbefale brug af enheden, hvis tættere på end denne afstand. Antennen, der anvendes til denne sender må ikke være anbragt sammen med nogen anden antenne eller sender.

Tænd for robotten for at deaktivere det trådløse modul på DEEBOT.

Anbring DEEBOT på den automatiske tømningstation, og sørg for, at opladningskontakterne på DEEBOT og den automatiske tømningstations ben får forbindelse med hinanden.

Tryk på og hold knappen AUTO-tilstand nede på robotten i 20 sekunder, indtil DEEBOT udsender 3 bip.

Sluk for robotten for at aktivere det trådløse modul på DEEBOT. Det trådløse modul tændes på DEEBOT, når den genstartes.

	Klasse II
	Kortslutningssikker, sikkerhedsisoleret transformator
	Strømforsyning, der kan skifte tilstand
	Kun til brug indendørs
	Jævnstrøm
	Vekselsstrøm

Gælder i EU-lande

Oplysninger om CE-erklæring om konformitet kan ses her

<https://www.ecovacs.com/global/compliance>



Korrekt bortskaffelse af dette produkt.

Denne mærkat angiver, at dette produkt ikke må bortskaffes sammen med andet husholdningsaffald i hele EU. For at undgå mulig skade på miljøet eller menneskers sundhed pga. ukontrolleret bortskaffelse af affald skal det genbruges for at fremme et bæredygtigt genbrug af materielle ressourcer. For at kunne genbruge dit apparat skal du anvende returnerings- og indsamlingsordningerne eller kontakte forhandleren, som du købte apparatet af. De kan genbruge produktet på sikker vis.

Luftfriskerkapsel

Vigtigste ingredienser: Ætylen/Vinylacetat Co polymer, duft

Se produktionsdato, udløbsdato og partinummer på pakken.

* Hver enhed holder op til 60 dage baseret på 1 times brug pr. dag og på de omgivende temperaturforhold.

FORSIGTIG:

BRUG KUN SOM ANVIST. OPBEVARES UTILGÆNGELIGT FOR BØRN OG KÆLEDYR. IRRITERER ØJNENE. Undgå kontakt med øjne, hud og tøj. Ved kontakt med hud eller øjne skal du straks skylle med rigeligt vand i 15 minutter. Hvis øjenirritationen vedvarer, skal du søge læge. Må ikke indtages. HVIS INDTAGET, Fremkald ikke opkastning. Kontakt straks læge eller giftkontrolcenter. MÅ IKKE ANBRINGES I NÆRHEDEN AF VARME ELLER ÅBEN ILD. Produktet må ikke anvendes af personer med nedsatte fysiske, sensoriske eller mentale evner. Bruges kun på DEEBOT og til indendørs fjernelse af lugt. Skil ikke kapslen ad. Vask hænder efter håndtering. Må ikke opbevares i nærheden af fødevarer, drikkevarer og foder. Op-

bevares på et tørt og godt ventileret sted. Bortskaf i overensstemmelse med lokale bestemmelser.

Pakkens indhold

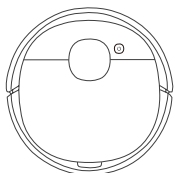

Robot

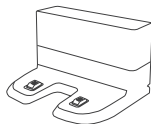

Opladerstation



Brugervejledning

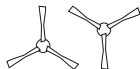

Sidebørster

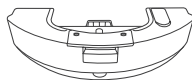

OZMO Pro
Oscillerende system

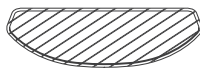

Engangsgulvvaskepuder



Luftfrisker (forudinstalleret)



Luftfriskerkapsel

Produktdiagram

Robot

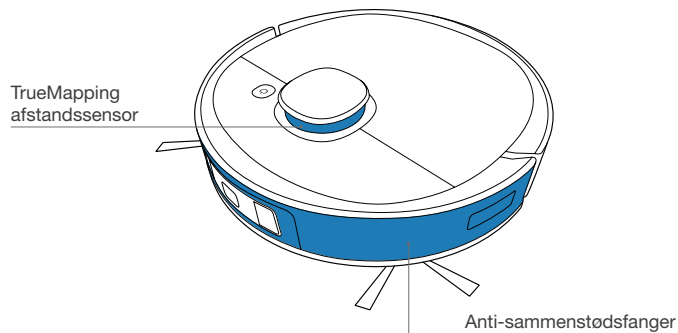
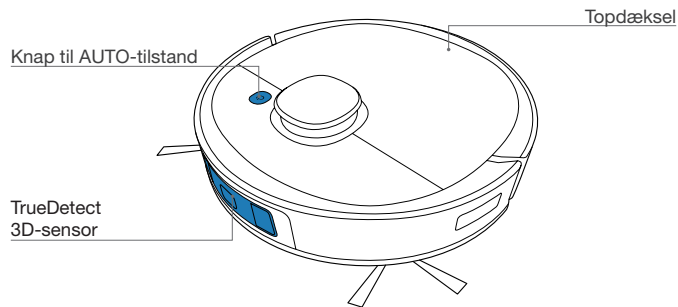

Bemærk: Figurer og illustrationer er kun vejledende og kan afvige fra dit produkts udseende. Produktdesign og specifikationer kan ændres uden varsel.

Knap til NULSTILLING

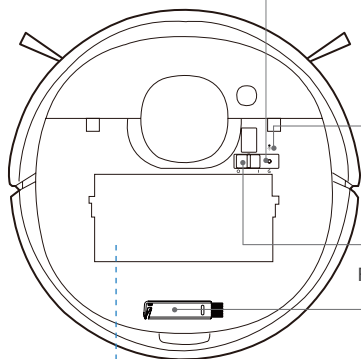

Wi-Fi
statusindikator

Tænd/sluk-knap

Flerfunktions-
rengøringsværktøj

Støvbeholderhånd-
tag

udløserknop

Filternet

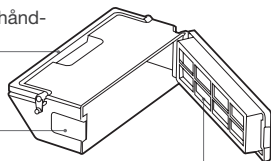

Svampefilter

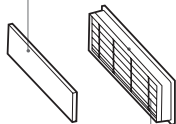

Højeffektivitetsfilter

Set nedefra

Opladningskontakter

Tæppedetekte-
ringsføler

Hovedbørste

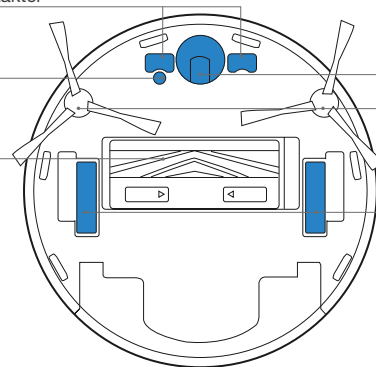

Universalhjul

Sidebørster

Drivhjul

Anti-fald-folere

Udløserknop til
hovedbørste

Luftfrisker
(forudinstalleret)

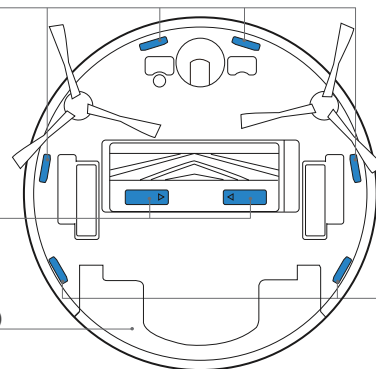

Anti-fald-folere

Opladerstation

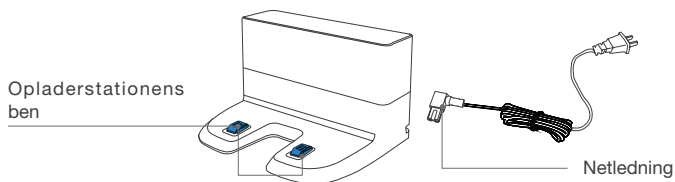

OZMO Pro oscillerende system

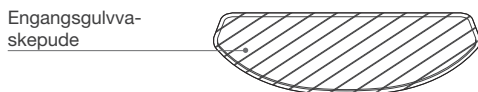
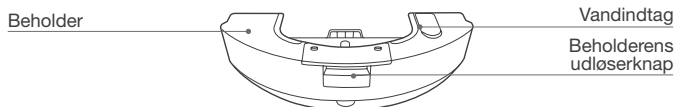

Luftfrisker (forudinstalleret)

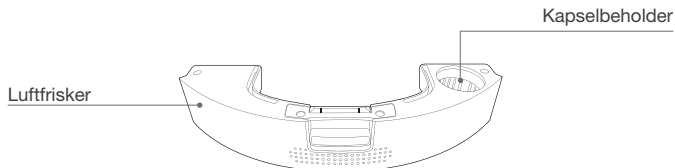

Bemærkninger før rengøring



Ryd op i området, der skal rengøres ved at placere møbler, såsom stole, på deres rette plads.



Ved første brug skal du sørge for, at alle værelsesdøre er åbne for at hjælpe DEEBOT med at udforske dit hus fuldt ud.

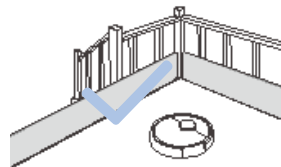

Det kan blive nødvendigt at anbringe en fysisk barriere ved kanten for at hindre apparatet i at falde ud over kanten.



Fjern genstande, herunder ledninger, tøj og tøfler osv. fra gulvet for at forbedre rengøringseffektiviteten.



Undlad venligst at stå på trange steder, såsom gangarealer, og sørg for ikke at blokere registreringssensoren.



Før brug af produktet på et tæppe med frynsekanter bedes du folde tæppekanterne ind under tæppet.

ECOVACS HOME-app

For at få glæde af alle tilgængelige funktioner anbefales det at betjene din DEEBOT via ECOVACS HOME-appen.

Før du starter, skal du sikre dig, at:

- Din mobiltelefon er tilsluttet et Wi-Fi-netværk.
- 2,4 GHz båndets trådløse signal er aktiveret på din router.
- Wi-Fi-indikatorlyset på DEEBOT blinker langsomt.



WiFi-indikatorlys

	Blinker langsomt	Wi-Fi afbrudt eller venter på Wi-Fi-forbindelse
	Blinker hurtigt	Opretter forbindelse til Wi-Fi
	Konstant	Forbundet til Wi-Fi

Wi-Fi-forbindelse

Før opsætning af Wi-Fi skal du sikre, at DEEBOT, mobiltelefon og Wi-Fi-netværk opfylder følgende krav:

Krav til DEEBOT og mobiltelefon

- DEEBOT er fuldt opladet, og strømkontakten er tændt.
- Wi-Fi-statuslys blinker langsomt.
- Deaktiver mobiltelefonens mobildata (du kan slå dem til igen efter opsætning).

Krav til Wi-Fi-netværk

- Du bruger et 2,4 GHz eller 2,4/5 GHz blandet netværk.
- Din router understøtter 802.11b/g/n og IPv4 protokollen.
- Du bruger ikke et VPN (Virtual Private Network) eller en proxyserver.
- Brug ikke et skjult netværk.
- WPA og WPA2 bruger TKIP, PSK, AES/CCMP-kryptering.
- WEP EAP (Enterprise Authentication Protocol) understøttes ikke.
- Brug Wi-Fi-kanaler 1-11 i Nordamerika og kanalerne 1-13 uden for Nordamerika (du henvises til det lokale myndighedsorgan).
- Hvis du anvender en netværksudvider/repeater, skal netværksnavnet (SSID) og adgangskoden være de samme som på dit primære netværk.

Betjening af DEEBOT

Under den første rengøring:

1. Sørg for at installere luftfrisker for at oprette en kort over hjemmet i ECOVACS HOME-appen.
2. Hold øje med DEEBOT, og hjælp den, hvis der opstår et problem.

1 Start

Installer luftfrisker

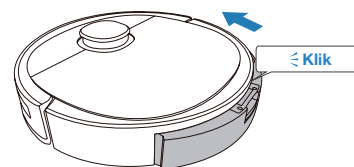

Tryk

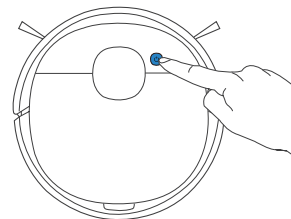

2 Pause

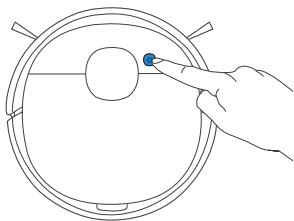

Bemærk: Robotens kontrolpanel slukker, når robotten har været sat på pause i nogle få minutter. Tryk på AUTO-tilstandsknappen på DEEBOT for at vække robotten.

3 Vend tilbage til opladning

Tryk på  i 3 sekunder for at sende DEEBOT tilbage til dockingstationen.

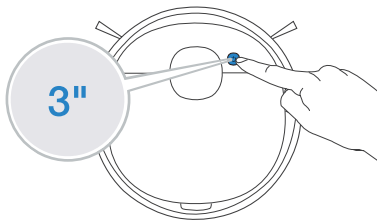

OZMO Pro oscillerende system

Bemærk:

1. Installer OZMO Pro oscillerende system til gulvskrubning.
2. Med elektriske gulvskrubber, der oscillerer op til 480 gange i minuttet, kan OZMO Pro anvendes til områder med meget koncentreret snavs eller støv.
3. Før du installerer OZMO Pro, skal du sørge for, at kontakterne er helt tørre.
4. Undlad at bruge OZMO Pro på tæpper.

1 Tilsæt vand

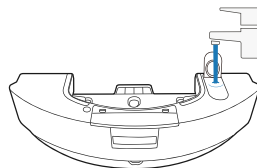

- * For at forlænge OZMO Pro's levetid anbefales det at bruge demineraliseret vand eller blødgjort vand.
- * Dyp ikke OZMO Pro i vand.

2 Påsæt engangsvaskepudden

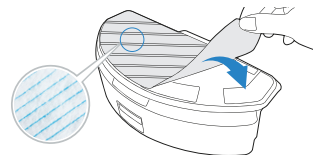

3 Tør kontakterne grundigt

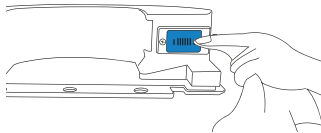

4 Monter OZMO Pro

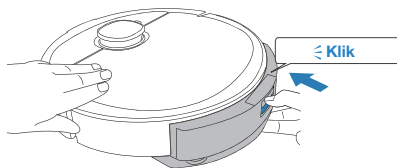

5 Start rengøring

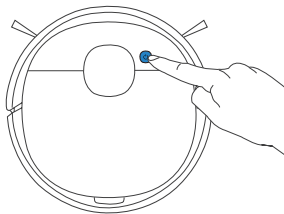

Luftfrisker

1 Installer luftfriskerkapslen

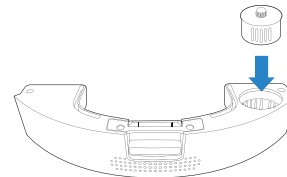

2 Tør kontakterne grundigt

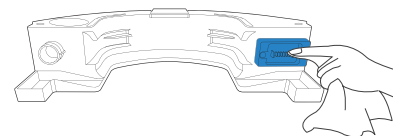

3 Installer luftfrisker

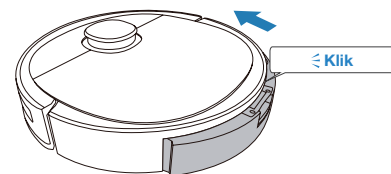

4 Aktiver luftfriskning via ECOVACS HOME-appen

Regelmæssig vedligeholdelse

For at holde DEEBOT kørende med optimal ydeevne skal du udføre vedligeholdelse og udskifte dele i henhold til følgende hyppigheder.

Robotdel	Vedligeholdelsesfrekvens	Udskiftningsfrekvens
Engangsgulvvaskepude	Efter hver brug	Udskift efter hver brug
Sidebørste	Hver anden uge	Hver 3-6 måneder
Hovedbørste	Ugentligt	Hver 6-12 måneder
Svampefilter/ Højeffektivitetsfilter	Ugentligt	Hver 3-6 måneder
TrueDetect 3D-sensor Universalhjul Anti-fald-følere Stødfanger Opladningskontakter Opladerstationens ben	Ugentligt	/

Før rengøring og vedligeholdelse af DEEBOT skal du slukke robotten og tage opladerstationen ud af stikkontakten.

Et alsidigt rengøringsværktøj medfølger for at lette rengøringen. Vær forsigtig. Dette værktøj har skarpe kanter.

Bemærk: ECOVACS producerer forskellige udskiftningsdele og tilbehør. Kontakt Kundeservice for at få yderligere oplysninger om udskiftningsdele.

Vedligeholdelse af OZMO Pro oscillerende system

1 Fjern OZMO Pro

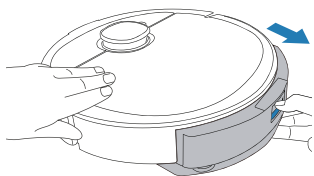

* Når DEEBOT er færdig med gulvvasken, skal beholderen tømmes.

2 Tør OZMO Pro ren

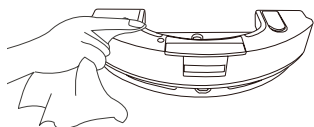

* Aftør OZMO Pro oscillerende system med en ren, tør klud. Må ikke sænkes ned i vand.

3 Engangsgulvvaskepude

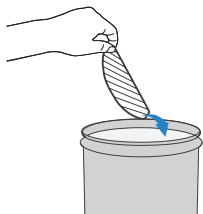

Vedligeholdelse af støvbeholder og filtre

1

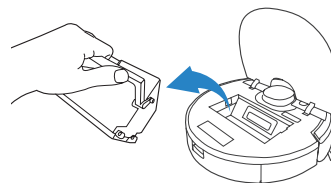

2

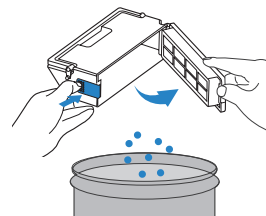

3

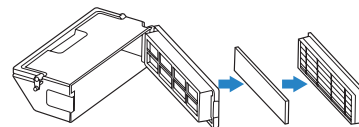

Vedligeholdelse af hovedbørsten og Sidebørster

Hovedbørste

4

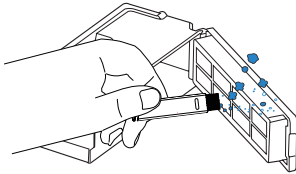

5

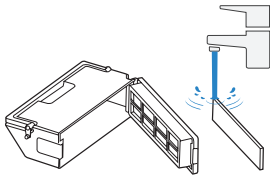

6

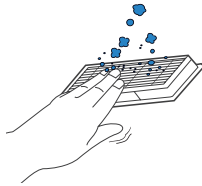

7

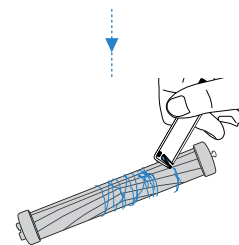
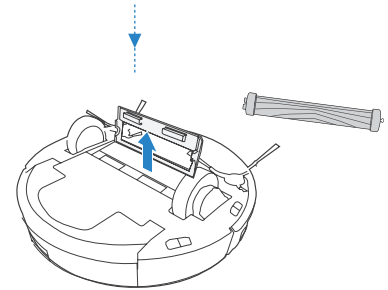
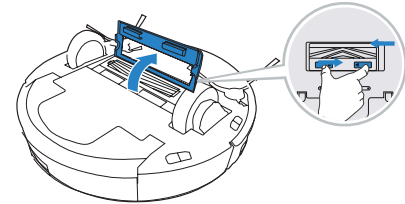
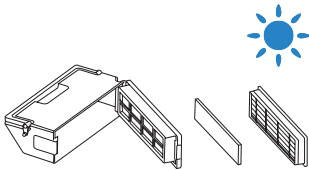

Sidebørster

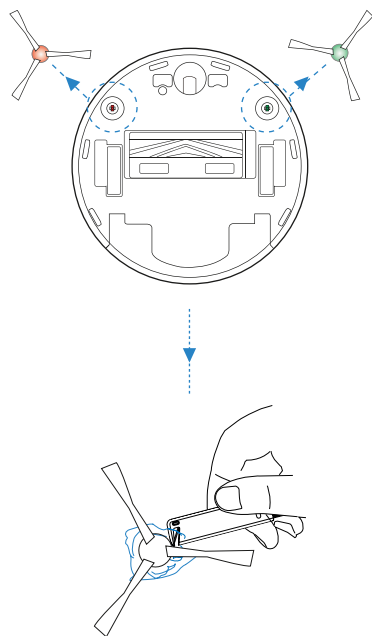

Vedligeholdelses af andre komponenter

Bemærk: Før rengøring af robotens opladningskontakter og opladerstationens ben skal du slukke robotten og frakoble opladerstationen. Affør komponenterne med en ren, tør klud. Undlad at bruge rengøringspray eller andre rengøringsmidler.

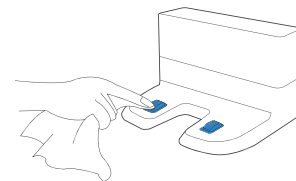
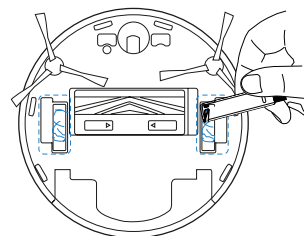
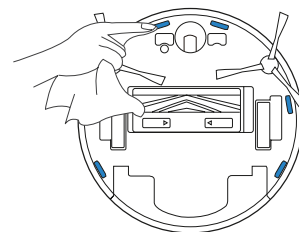
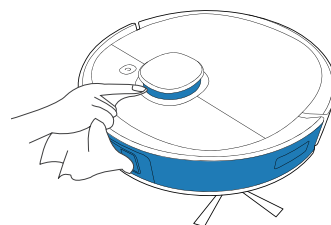

Indikatorlys

DEEBOT vil fortælle dig, at noget er galt vha. et indikatorlys og en stemmerapport. Yderligere support fås via [ECOVACS HOME](#) og online.

Indikatorlys	Scenarie
Knappen AUTO-tilstand lyser HVIDT konstant.	Robotten gør rent.
	Robotten er sat på pause under rengøring.
Knappen AUTO-tilstand blinker HVIDT.	Robotten er under opladning.
	Robotten starter.
	Robotten flytter til et andet sted.
Knappen AUTO-tilstand lyser RØDT konstant.	Robotten har lav batteriopladning.
Knappen AUTO-tilstand blinker RØDT.	Robotten har et problem.

Fejlfinding

Nr.	Funktionsfejl	Mulige årsager	Løsninger
1	DEEBOT bliver ikke ladet op.	DEEBOT er ikke tændt	Tænd for DEEBOT.
		DEEBOT er ikke forbundet til opladerstationen.	Sørg for, at robotens opladningskontakter har forbindelse med opladerstationens opladerben.
		Netledningen er ikke tilsluttet opladerstationen.	Sørg for, at netledningen er korrekt tilsluttet opladerstationen.
		Opladerstationen er ikke tilsluttet lysnettet.	Sørg for, at opladerstationen er tilsluttet lysnettet.
		Batteriet er helt afladet.	Kontakt kundeservice for at få hjælp.
2	DEEBOT kan ikke returnere til opladerstationen.	Opladerstationen er ikke tilsluttet korrekt.	Sørg for, at opladerstationen er korrekt tilsluttet.
		Opladerstationen flyttes manuelt under rengøringen.	Det anbefales ikke at flytte opladerstationen under rengøringen.
		DEEBOT er sat på pause i mere end 90 minutter.	Det anbefales ikke at sætte DEEBOT på pause i mere end 90 minutter.
		DEEBOT begyndte ikke rengøringen fra opladerstationen.	Sørg for, at DEEBOT begynder rengøringen fra opladerstationen.
3	DEEBOT får problemer under arbejdet og stopper.	DEEBOT er viklet ind i noget på gulvet (elektriske ledninger, gardiner, tæppefrynser osv.).	DEEBOT vil selv prøve på forskellig vis at gøre sig fri. Hvis det ikke lykkes, kan du manuelt fjerne hindringerne og starte igen.
		DEEBOT kan sidde fast under møbler med en åbning af tilsvarende højde.	Opstil en fysisk barriere, eller indsæt en virtuel grænse i ECOVACS Home-appen.

Nr.	Funktionsfejl	Mulige årsager	Løsninger
4	DEEBOT vender tilbage til opladerstationen, før den er færdig med at gøre rent.	Arbejdstiden varierer alt efter gulvets overflade og den valgte rengøringstilstand. Når batteriniveauet bliver lavt, skifter DEEBOT automatisk til opladertilstand og vender tilbage til opladerstationen for at blive genopladet.	Tænd for funktionen kontinuerlig rengøring i ECOVACS HOME-appen. DEEBOT vil automatisk genoptage den ufuldendte rengøringscyklus, når Kontinuerlig rengøring er aktiveret.
		DEEBOT kan ikke nå visse områder, der er blokeret af møbler eller barrierer.	Ryd op i området, der skal rengøres ved at placere møbler og små genstande på deres rette plads.
		Opladerstationen er for langt væk fra midten af huset.	Anbring opladerstationen mod en væg i et central rum i huset.
5	DEEBOT gør ikke rent automatisk på det planlagte tidspunkt.	Planlægningsfunktionen bliver annulleret.	Programmer DEEBOT til at gøre rent på bestemte tidspunkter vha. ECOVACS Home-appen.
		DEEBOT er slukket.	Tænd for DEEBOT.
		Robottens batteri har lav spænding.	Hold DEEBOT tændt på opladerstationen for at sikre, at batteriet altid er fuldt opladet til arbejdet.
6	DEEBOT sidder fast under rengøringen med OZMO Pro påsat.	DEEBOT kan have svært ved at kravle hen over forhindringer, når du bruger OZMO Pro.	Hjælp DEEBOT, hvis der er et problem.

Nr.	Funktionsfejl	Mulige årsager	Løsninger
7	DEEBOT mangler rengøring af områder, der skal rengøres, eller gentager rengøring af det allerede rengjorte areal.	Rengøringscyklussen bliver forstyrret af små genstande eller barrierer på gulvet.	Fjern netledninger og små genstande fra gulvet for at sikre en effektiv rengøring. DEEBOT vil automatisk rengøre det område, der blev forbigået. Undlad at flytte DEEBOT manuelt eller at blokere vejen under rengøringscyklussen.
		DEEBOT arbejder på glatte, polerede gulve.	Sørg for, at bonevoks er tørt, før DEEBOT påbegynder rengøringen.
		DEEBOT kan ikke nå visse områder, der er blokeret af møbler eller barrierer.	Ryd op i området, der skal rengøres ved at placere møbler og små genstande på deres rette plads.
		TrueMapping-afstandssensoren er blokeret.	Fjern de genstande, der blokerer TrueMapping-afstandssensoren.
8	DEEBOT kan ikke få forbindelse til hjemmets-Wi-Fi netværk.	Forkert Wi-Fi brugernavn eller adgangskode indtastet.	Indtast det korrekte hjemme-Wi-Fi brugernavn og adgangskode.
		Forkert app installeret.	Download og installer ECOVACS Home-appen.
		DEEBOT er uden for hjemme-Wi-Fi-signalets rækkevidde.	Sørg for, at DEEBOT er inden for rækkevidden af dit hjemme-Wi-Fi signal.
		Netværksopsætningen påbegyndtes, inden DEEBOT var klar.	Tænd på kontakten. Tryk på knappen RESET (Nulstil). DEEBOT er klar til netværksopsætning, når dens Wi-Fi-indikatorlampe blinker langsomt.
		DEEBOT understøtter ikke 5 GHz Wi-Fi.	Sørg for, at robotten er blevet tilsluttet et 2,4 GHz Wi-Fi netværk.
9	DEEBOT rengør ikke hele området.	Området, der skal rengøres, er ikke ryddet ordentligt.	Fjern små genstande på gulvet, og ryd op i rengøringsarealet, før DEEBOT begynder at gøre rent.
10	DEEBOT sidebørsterne falder af under brug.	Sidebørsterne er ikke korrekt monteret.	Sørg for, at sidebørsterne klikker på plads under monteringen.

Nr.	Funktionsfejl	Mulige årsager	Løsninger
11	Der er ingen duft ved brug af luftfriskeren.	Funktionsfejl på blæser.	Tør kontakterne af, og sørg for at luftfriskeren har god kontakt.
		Luftfriskerkapslen er ikke installeret.	Installer luftfriskerkapslen.
		Luftfriskerkapslen har nået slutningen af sin levetid.	Udskift luftfriskerkapslen. Du kan finde flere oplysninger om udskiftninger på https://www.ecovacs.com/global .
12	Luftfriskeren udsender en unormal støj.	Der er faldet genstande ned i luftfriskeren.	Kontakt kundeservice for at få hjælp.

Tekniske specifikationer

Model	DLX13				
Nominel indgang	20 V \equiv 1 A				
Opladerstation model	CH1822			CH1918 (Solgt separat)	
	Nominel indgang	100-240 V \sim 50-60 Hz 0,5 A	Nominel indgang	Kun for den Europæiske Union	220-240 V \sim 50-60 Hz 0,3 A
				Kun for Rusland	220 V \sim 50-60 Hz 0,3 A
	Nominel udgang	20 V \equiv 1 A	Nominel udgang (opladning)		20 V \equiv 1 A
	/			Effekt (Automatisk tømning)	1000 W
Frekvensbånd	2400-2483,5 MHz				
Slukket/Standby-tilstand strømforbrug	Mindre end 0,50 W				
Netværkets standby-strømforbrug	Mindre end 2,00 W				

* Wi-Fi-modulets udgangseffekt er mindre end 100 mW.

Bemærk: Tekniske og designspecifikationer kan ændres iht. løbende produktforbedringer.

* CH1918 er et apparat til automatisk tømning, der automatisk tømmer DEEBOT's støvbeholder. Se mere tilbehør på <https://www.ecovacs.com/global>.

Ecovacs Robotics Co., Ltd.

No. 18 You Xiang Road, Wuzhong District, Suzhou City, Jiangsu Province, P.R.China

451-2010-0701