



DEEBOT Series

Návod k použití

Žijte chytrě. Užívejte si život.

Pokud se setkáte se situacemi, kterými se tento Návod k použití nezabývá dostatečně, kontaktujte prosím naše zákaznické centrum, kde vám budou naši technici schopni s konkrétním problémem pomoci.

Více informací naleznete na oficiální stránce ECOVACS ROBOTICS: www.ecovacs.com

Společnost si v rámci neustálého zlepšování vyhrazuje práva na technologické a/nebo designové změny produktu.

Děkujeme, že jste si vybrali spotřebič DEEBOT!

Důležité poučení o bezpečnosti

DŮLEŽITÉ POUČENÍ O BEZPEČNOSTI

Při používání elektrického spotřebiče je vždy třeba řídit se základními bezpečnostními opatřeními včetně těchto:

PŘED POUŽITÍM SPOTŘEBIČE SI PŘEČTĚTE CELÝ NÁVOD

1. Tento spotřebič mohou používat děti od 8 let věku a osoby se sníženými fyzickými, smyslovými nebo mentálními schopnostmi nebo nedostatkem zkušeností a znalostí, pokud jsou pod dohledem nebo pokud obdržely instrukce týkající se bezpečného používání spotřebiče a chápou rizika, která jsou s jeho používáním spojená. Děti nesmí spotřebič používat jako hračku. Čištění a údržbu spotřebiče nesmí děti provádět bez dohledu.
2. Uklidte prostor, který se chystáte vysávat. Odstraňte z podlahy kabely a drobné předměty, které by se mohly do spotřebiče zaplést. Zasuňte třásně běhounů pod běhouny a zvedněte z podlahy věci, jako jsou závěsy nebo ubrusy.
3. Pokud je v luxovaném prostoru nerovnost, například schod nebo schodiště, zajistěte, že spotřebič bude schopen tuto nerovnost zaznamenat a nepřepadne přes ni. V určitých případech může být potřeba umístit k nerovnosti fyzickou překážku, aby spotřebič přes nerovnost nepřepadl. Překážka nesmí představovat riziko zakopnutí.
4. Používejte spotřebič pouze tak, jak je uvedeno v tomto návodu. Používejte pouze doplňky doporučené nebo prodávané výrobcem.
5. Zkontrolujte, že napětí vašeho zdroje odpovídá napětí uvedenému na dobíjecí stanici.
6. Používejte POUZE V INTERIÉRU domácnosti. Spotřebič není určen pro používání venku ani v komerčním nebo průmyslovém prostředí.
7. Používejte pouze s originální dobíjecí baterií a dobíjecí stanicí dodávanou výrobcem společně se spotřebičem. Použití jiných než dobíjecích baterií je zakázáno.
8. Spotřebič používejte, pouze pokud je v něm nasazená nádoba na smetí a/nebo filtry.
9. Nepoužívejte spotřebič v místě, kde jsou zapálené svíčky nebo se v něm nachází křehké

- předměty.
10. Nepoužívejte spotřebič při příliš vysokých nebo nízkých teplotách (nižších než $-5\text{ }^{\circ}\text{C}$ / $23\text{ }^{\circ}\text{F}$ nebo vyšších než $40\text{ }^{\circ}\text{C}$ / $104\text{ }^{\circ}\text{F}$).
 11. Dejte pozor, aby se vaše vlasy, volné oblečení, prsty nebo jiné části těla nedostaly do blízkosti otvorů nebo pohybujících se součástí spotřebiče.
 12. Nepoužívejte spotřebič v místnosti, kde právě spí kojeneček nebo dítě.
 13. Nepoužívejte spotřebič na mokrému povrchu nebo na povrchu s vrstvou vody.
 14. Dejte pozor, aby spotřebič nenasál větší předměty, jako jsou kamínky či velké kusy papíru nebo jiné předměty, které by mohly spotřebič ucpat.
 15. Nepoužívejte spotřebič k vysátí hořlavých nebo výbušných materiálů, jako je například benzín, toner do tiskárny nebo kopírky, ani spotřebič nepoužívejte v místech, kde se tyto materiály mohou vyskytovat.
 16. Nepoužívejte spotřebič k vysátí hořícího nebo doutnajícího předmětu, jako jsou například cigarety, zápalky, horké uhlíky nebo cokoli, co by mohlo způsobit požár.
 17. Nevkládejte do sacího otvoru žádné předměty. Nepoužívejte spotřebič, pokud je sací otvor ucpaný. Odstraňujte ze sacího otvoru prach, žmolky, vlasy nebo cokoli jiného, co by mohlo snižovat sání.
 18. Dejte pozor, abyste nepoškodili napájecí kabel. Netahejte ani nepřenášejte spotřebič nebo dobíjecí stanici za napájecí kabel, nepoužívejte napájecí kabel jako držadlo, dejte pozor, abyste jej neskřípli do dveří a abyste jej netahali přes ostré hrany nebo rohy. Nepřejíždějte spotřebičem přes napájecí kabel. Napájecí kabel nesmí přijít do styku s horkým povrchem.
 19. Pokud je napájecí kabel poškozený, musí jej vyměnit výrobce nebo autorizovaný servis - vyhněte se tak rizikům.
 20. Nepoužívejte nabíjecí stanici, pokud je poškozená. Zdroj napájení se nesmí opravovat a nesmí se používat, pokud je poškozený nebo poruchový.
 21. Nepoužívejte spotřebič, pokud je poškozený napájecí kabel nebo zásuvka. Nepoužívejte spotřebič nebo dobíjecí stanici, pokud nefungují správně, upadly vám na zem, jsou poškozené, nacházely se venku nebo přišly do kontaktu s vodou. V takovém případě je musí opravit výrobce nebo autorizovaný

- servis - vyhnete se tak rizikům.
22. Před čištěním nebo údržbou spotřebiče jej vypněte příslušným tlačítkem.
 23. Než začnete s čištěním nebo údržbou spotřebiče, odpojte dobíjecí stanici ze zásuvky.
 24. Pokud budete spotřebič likvidovat jako odpad, sundejte jej nejprve z dobíjecí stanice, dejte spínací tlačítko do polohy „Vypnuto“ a poté ze zařízení vyndejte baterii.
 25. Před odložením spotřebiče do odpadu z něj nejprve musíte vyndat baterii a naložit s ní v souladu s místními platnými zákony a vyhláškami o nakládání s odpady.
 26. S použitými bateriemi nakládejte v souladu s místními zákony a vyhláškami o nakládání s odpady.
 27. Zařízení nepalte, ani pokud je značně poškozené. Baterie mohou v ohni vybuchnout.
 28. Pokud delší dobu nepoužíváte dobíjecí stanici, odpojte ji ze zásuvky.
 29. Spotřebič se musí používat v souladu s pokyny uvedenými v tomto návodu. Společnost ECOVACS ROBOTICS nenese zodpovědnost za jakékoli škody nebo zranění zapříčiněné nesprávným použitím.
 30. Robot obsahuje baterie, které smí vyměňovat pouze kvalifikovaná osoba. Pokud je třeba

ba vyměnit baterii robota, kontaktujte prosím Zákaznický servis.

31. Pokud nebudete robota po delší dobu používat, vypněte ho a odpojte dobíjecí stanici ze zásuvky.
- 32. UPOZORNĚNÍ:** Za účelem dobíjení baterie používejte pouze odnímatelnou dobíjecí jednotku DN622.13 dodávanou společně se spotřebičem.

NÁVOD SI USCHOVEJTE

Aby byly splněny expoziční požadavky RF, měla by být během provozu zařízení dodržena mezi zařízením o osobou, která ho provozuje, vzdálenost 20 cm.

Aby bylo zajištěno dodržení předpisů, nedoporučujeme provozovat zařízení z kratší než výše uvedené vzdálenosti. Anténa použitá pro tento vysílač nesmí být umístěna společně s žádnou další anténou nebo vysílačem.

Pokud chcete od robota DEEBOT odpojit Wi-Fi modul, zapněte robota.

Umístěte robota do dobíjecí stanice a ujistěte se, že dobíjecí kontakty na spotřebiči DEEBOT a kolíky dobíjecí stanice jsou spojené.

Stiskněte a držte tlačítko pro režim AUTO na robotovi DEEBOT po dobu 20 vteřin, dokud robot třikrát nezapípá.

Pokud chcete robota DEEBOT napojit na Wi-Fi modul, vypněte robota a poté ho znovu zapněte. Po restartování robota DEEBOT se Wi-Fi modul zapne.

| | |
|---|--|
|  | Třída II |
|  | Izolační transformátor odolný vůči zkratu |
|  | Spínací zdroj |
|  | Pouze pro použití v interiéru |
|  | Stejnoseměrný proud |
|  | Střídavý proud |
|  | odpojitelná napájecí jednotka |

Pro státy EU

Informace o prohlášení o shodě EU naleznete na adrese <https://www.ecovacs.com/global/compliance>



Správná likvidace výrobku

Tyto značky indikují, že v zemích EU nesmí být při likvidaci s produktem nakládáno jako s domácím odpadem. V zájmu ochrany životního prostředí a lidského zdraví před působením nesprávně zlikvidovaného odpadu prosím přistupujte zodpovědně k recyklaci a podpořte tak udržitelné opětovné využití materiálů. Při recyklaci spotřebiče využijte systém vrácení a sběru spotřebičů nebo kontaktujte prodejce, od kterého jste si výrobek zakoupili. Ti zajistí bezpečnou recyklaci spotřebiče.

Obsah

| | |
|-------------------------------------|----|
| 1. Obsah balení | 8 |
| 2. Provoz a programování | 12 |
| 3. Údržba | 20 |
| 4. Řešení obtíží | 26 |
| 5. Technické údaje o produktu | 29 |

1. Obsah balení/1.1 Obsah balení

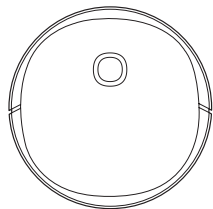

Robot

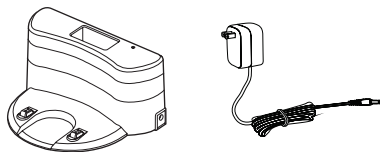

Dobíjecí stanice+Adaptér



Návod k použití

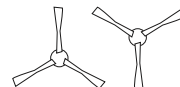

Postranní kartáče



Hlavní kartáč (předem instalovaný)

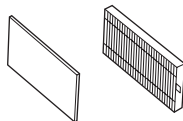

Vysoce výkonný filtr
a houbový filtr



Odpadní nádoba
a nádoba na vodu
(předem instalované)

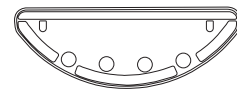

Destička čistícího
hadříku

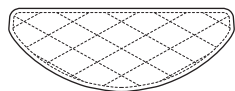

Pratelný hadřík z mikrovlákna na
vícenásobné použití

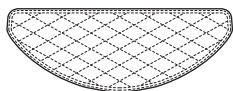

Jednorázové čistící
hadříky

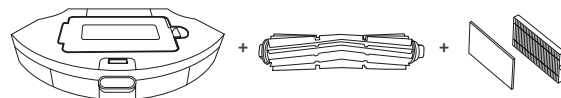

Sada pro péči o domácí mazlíčky (pro U2 Pro)
Odpadní nádoba XL + kartáč, do kterého se nic nezamotá + filtr
do odpadní nádoby XL

Poznámka: Obrázky a ilustrace slouží pouze jako reference a mohou se od skutečného vzhledu výrobku lišit.
Design a specifikace výrobku se mohou změnit bez předchozího upozornění.

1. Obsah balení/1.2 Nákres výrobku

Robot

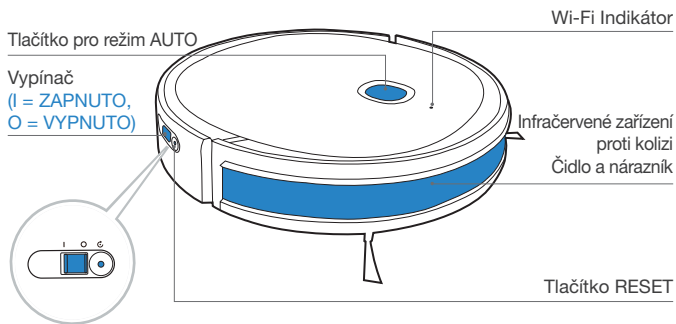

Dolní část

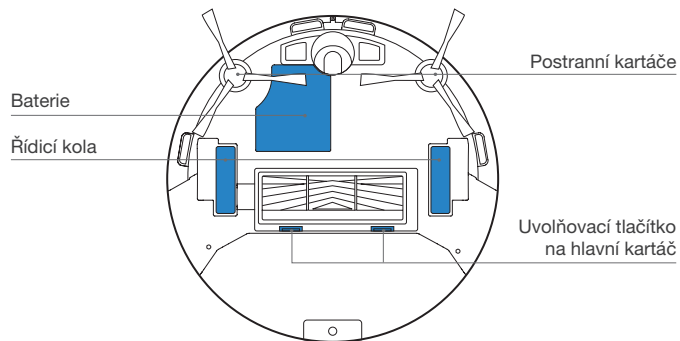
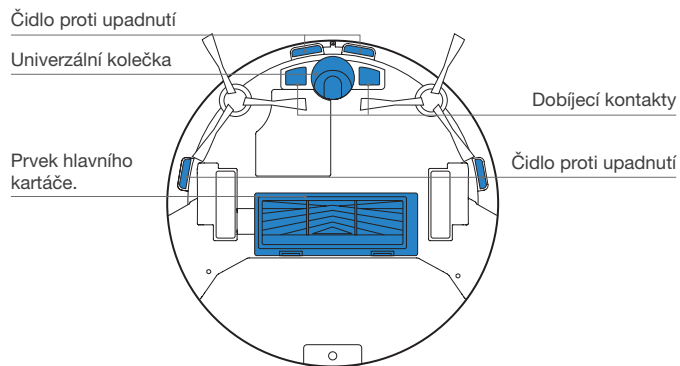

Odpadní nádoba a nádoba na vodu (předem instalované)

Odpadní nádoba

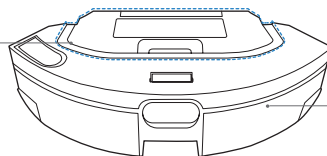

Nádoba

Destička čistícího hadříku

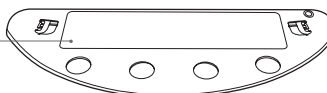

Čistící hadřík

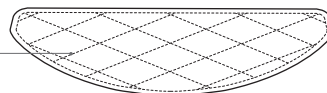

Odpadní nádoba

Multifunkční čistící nástroj

Rukojeť odpadní nádoby

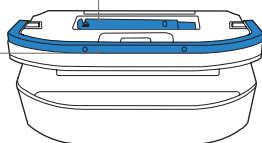

Sítový filtr

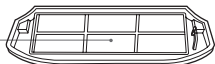

Houbový filtr



Vysoce výkonný filtr



Nádoba

Kryt otvoru pro napouštění vody

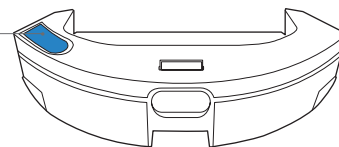

Destička čistícího hadříku



Čistící hadřík

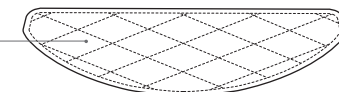

Odpadní nádoba XL (pro U2 Pro)

Tlačítko na uvolnění krytu filtru

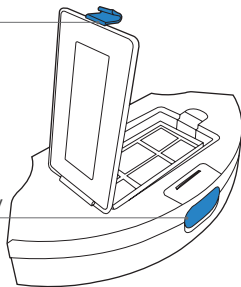

Tlačítko na uvolnění odpadní nádoby

Houbový filtr

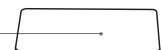

Vysoce výkonný filtr



Síťový filtr

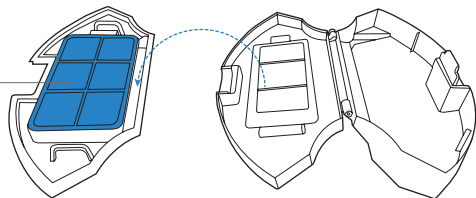

Dobíjecí stanice

Zářič infračerveného signálu

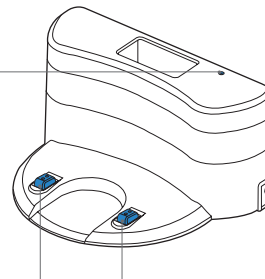

Port adaptéru

Dobíjecí kontakty

2. Provoz a programování/2.1 Poznámky před úklidem

Uspořádejte prostor určený k úklidu tak, aby byl nábytek, jako například židle, na svém místě.

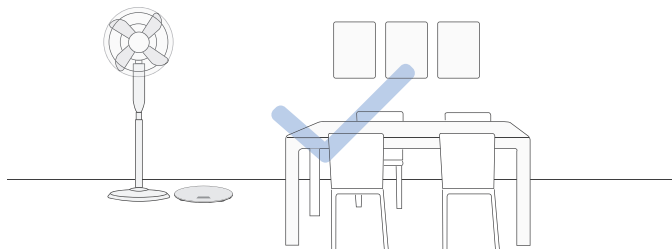

V určitých případech může být potřeba umístit k hraně nerovnosti fyzickou překážku, aby spotřebič nepřepadl přes okraj.

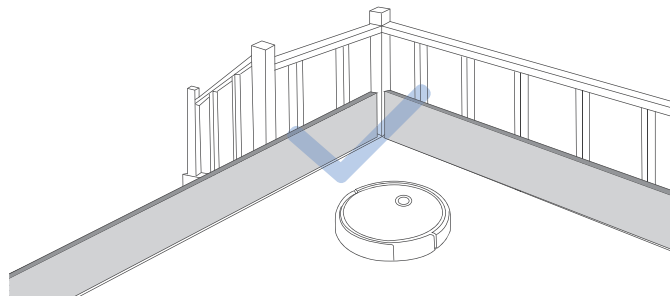

Odklidte z podlahy předměty, jako jsou kabely, oblečení nebo přezůvky, abyste zlepšili efektivitu úklidu.



Před použitím výrobku na koberci s třásňovanými okraji, prosím zahrňte okraje koberce dolů.



Nestůjte v úzkých místech, jako jsou například chodby, a dbejte na to, abyste robota DEEBOT neblokovali.

2. Provoz a programování/2.2 Rychlé spuštění

1 Odstraňte ochranné materiály

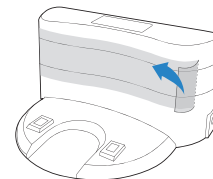
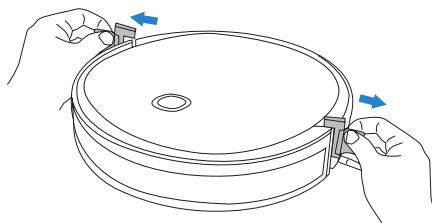
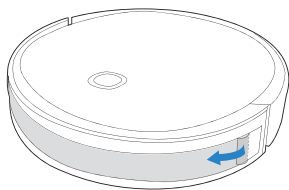

2 Nasadte postranní kartáče

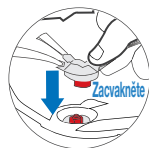
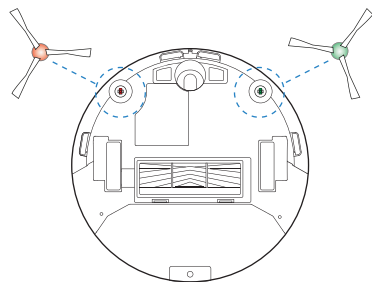

2. Provoz a programování/2.3 Dobíjení robota DEEBOT

1 Umístění dobíjecí stanice

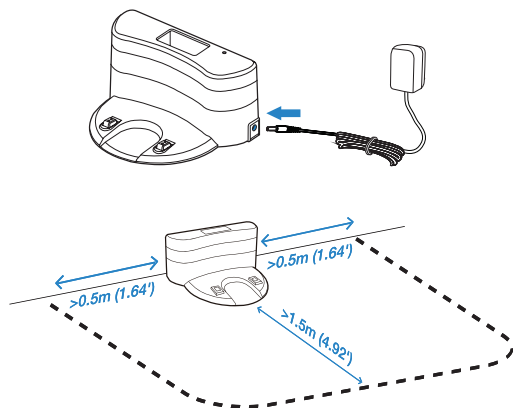

3 Dobijte DEEBOT

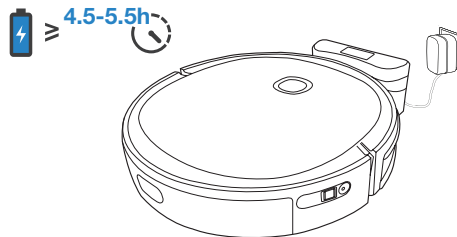

* Před nabíjením robota DEEBOT vylijte z nádoby vodu a sundejte destičku čistícího hadříku.

* Aby se robot DEEBOT úspěšně vrátil do dobíjecí stanice, doporučujeme, abyste ho během úklidu nezdvihali ani nepřemísťovali.

2 Zapnutí (ON)

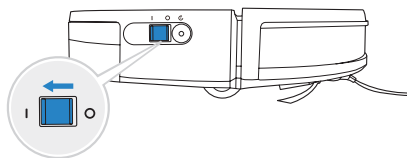

Poznámka: I = ZAPNUTO, O = VYPNUTO

! Robota DEEBOT nelze nabíjet, pokud je VYPNUTÝ.

2. Provoz a programování/2.4 Aplikace ECOVACS HOME

Abyste mohli plně využívat všechny dostupné funkce, doporučujeme ovládat robota DEEBOT pomocí aplikace ECOVACS HOME.

Než začnete, přesvědčte se, že:

- Váš telefon je napojený na WiFi síť.
- Na vašem routeru je povoleno 2,4GHz pásmo bezdrátového signálu.
- Světlo indikátoru WiFi na robotovi DEEBOT pomalu bliká.



Světlo indikátoru Wi-Fi

| | | |
|---|---------------|--|
|  | Pomalou bliká | Odpojeno od WiFi nebo čekání na WiFi připojení |
| | Rychle bliká | Připojování k WiFi |
| | Svíí | Napojeno na WiFi |

Tipy:

Pokud se během procesu nastavení WiFi vyskytnou jakékoli problémy, nahlédněte v tomto manuálu do sekce Řešení obtíží > WiFi připojení.

2. Provoz a programování/2.5 Provoz robota DEEBOT

Během prvního úklidu na robota DEEBOT dohlížejte a pomozte mu, pokud se objeví problém.

1 Spuštění

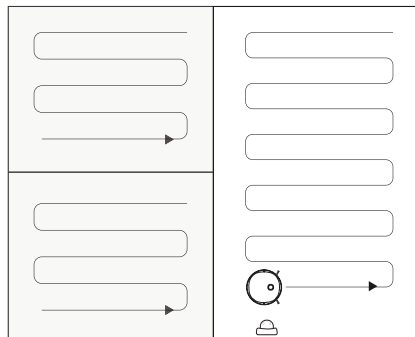
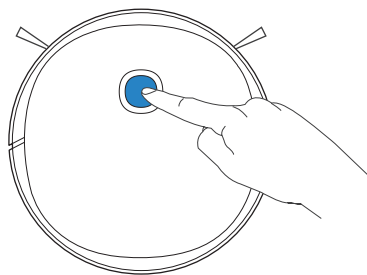

2 Spuštění/Pozastavení

Ovládací panel robota zhasne pokud je robot na několik minut pozastaven. Robota DEEBOT můžete „probudit“ stisknutím tlačítka režimu AUTO na robotovi.

Pozastavení chodu (Pause)

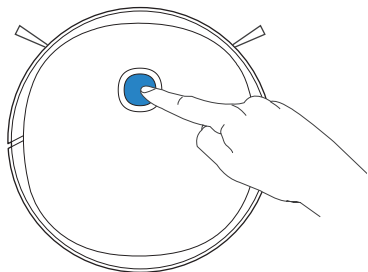

Probuzení

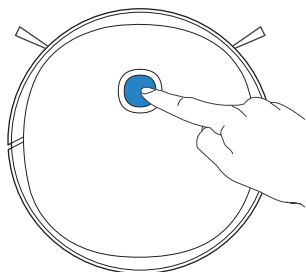

Spuštění

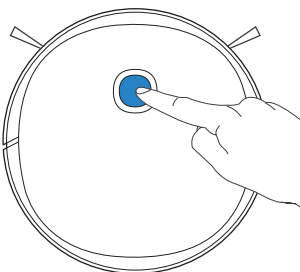

Pokud pozastavení trvá méně než 10 minut, vrátí se robot DEEBOT tam, kde skončil, a dokončí úklid.

3 Zapnutí (OFF)

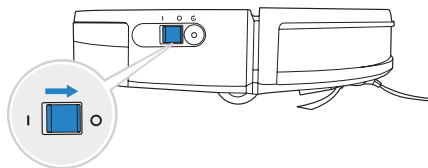

- * Pokud se robota DEEBOT chystáte delší dobu nepoužívat, před uskladněním ho nejprve plně dobijte a poté vypněte. Nabíjejte robota DEEBOT každého 1,5 měsíce, abyste zabránili vytečení baterie.
- * Pokud DEEBOT neuklízí, doporučuje se ho ponechat zapnutý a dobíjet.

2. Provoz a programování/2.6 Odpadní nádoba a nádoba na vodu

Poznámka:

1. Abyste prodloužili životnost nádoby na vodu, doporučujeme na vytírání podlah používat upravenou nebo změkčenou vodu.
2. Nepoužívejte systém vytírání na kobercích.

Dolijte vodu

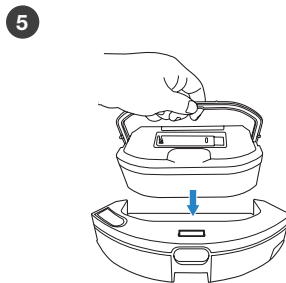
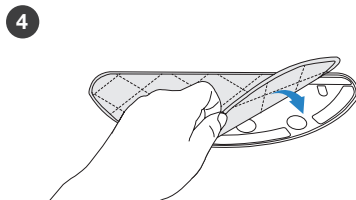
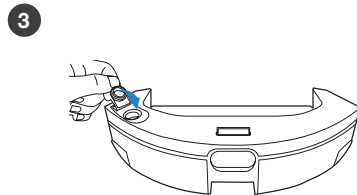
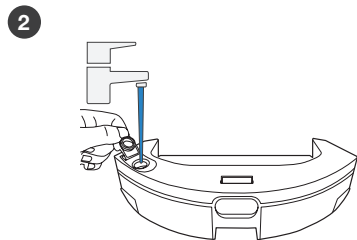
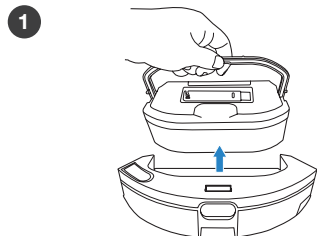

Nasaďte odpadní nádobu a nádobu na vodu

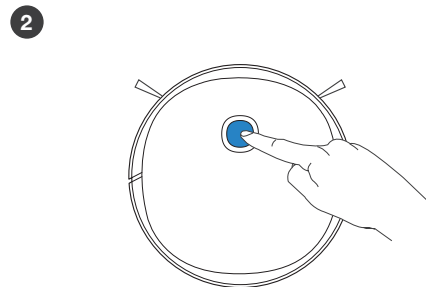
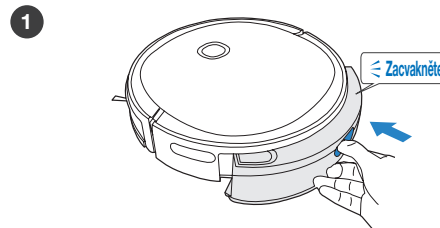

2. Provoz a programování/2.7 Sada pro péči o domácí mazlíčky (pro U2 Pro)

Kartáč, do kterého se nic nezamotá, je speciálně navržen tak, aby se do něj při vysávání nezamotávaly vlasy. Při používání kartáče, do kterého se nic nezamotá, doporučujeme zvýšit v aplikaci ECOVACS HOME sací sílu.

Instalace kartáče, do kterého se nic nezamotá

- 1 Uvolněte kryt kartáče

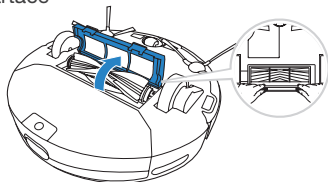

- 2 Vyndejte hlavní kartáč

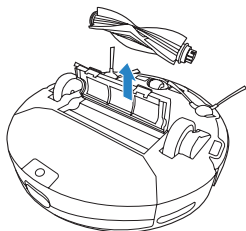

- 3 Instalace kartáče, do kterého se nic nezamotá

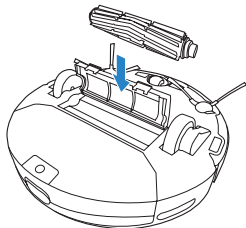

Instalace odpadní nádoby XL

- 1 Sundejte odpadní nádobu a nádobu na vodu

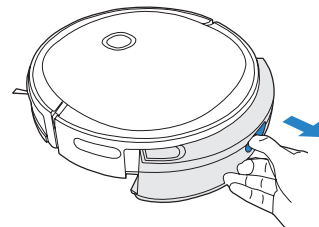

- 2 Nasadte odpadní nádobu XL

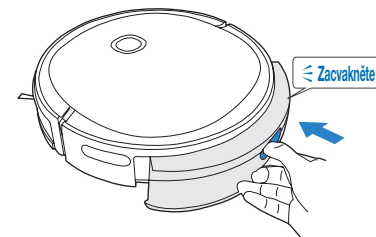

3. Údržba/3.1 Pravidelná údržba

Aby si DEEBOT udržel špičkový výkon, provádějte údržbu a výměnu součástí tak často, jak je uvedeno níže:

| Část robota | Frekvence údržby | Frekvence výměny |
|---|-------------------|---------------------------|
| Čisticí hadřík | / | Vyhodte po každém použití |
| Pratelný hadřík z mikrovlákna na vícenásobné použití | Po každém použití | Každých 50 vyprání |
| Nádoba | Po každém použití | / |
| Postranní kartáč | Jednou za 2 týdny | Po 3-6 měsících |
| Hlavní kartáč Kartáč, do kterého se nic nezamotá | Jednou týdně | Po 6-12 měsících |
| Houbový filtr/filtr s vysokou výkonností | Jednou týdně | Po 3-6 měsících |
| Univerzální kolečko Čidlo proti upadnutí Nárazník Dobíjecí kontakty Kolíky dobíjecí stanice | Jednou týdně | / |

Před prováděním čištění a údržby robota DEEBOT vypněte (OFF) a odpojte dobíjecí stanici od zdroje.

Pro snadnou údržbu je součástí přístroje multifunkční nástroj na čištění. Manipulujte s ním opatrně, má ostré hrany.

Poznámka: ECOVACS vyrábí různé náhradní součásti a doplňky. Více informací o náhradních součástech vám poskytne zákaznický servis.

3. Údržba/3.2 Odpadní nádoba a nádoba na vodu

Sundejte odpadní nádobu a nádobu na vodu

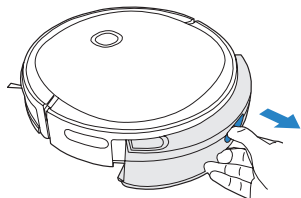

Nádoba

1

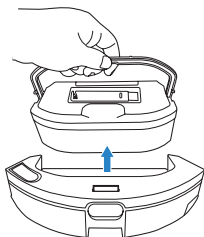

2

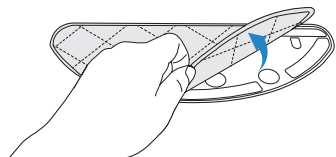

3

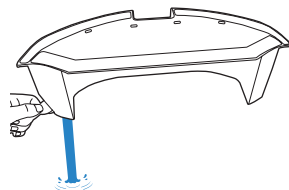

4

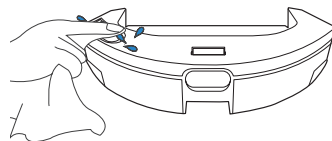

Pratelný hadřík z mikrovlákna na vícenásobné použití

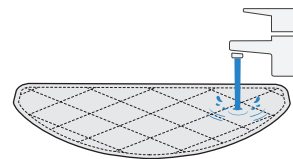

Čisticí hadřík

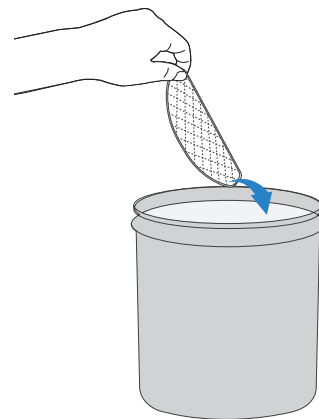

Odpadní nádoba

1

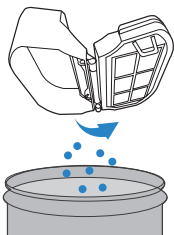

2

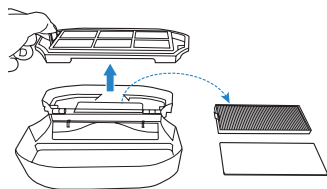

3

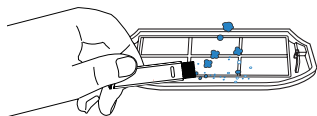

4

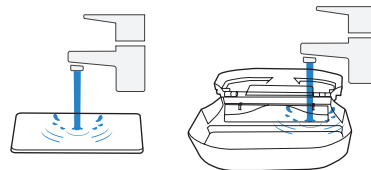
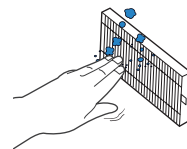

5

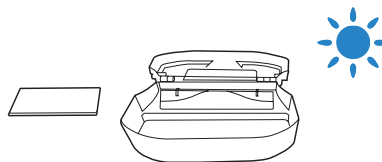

3. Údržba/3.3 Odpadní nádoba XL (pro U2 Pro)

1

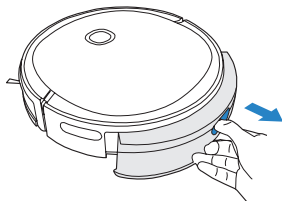

2

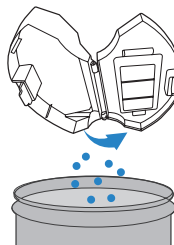

3

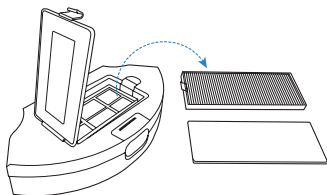

4

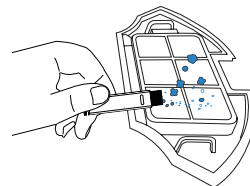

5

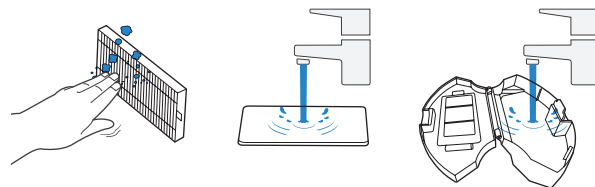

6

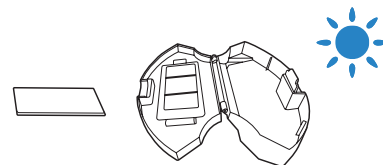

3. Údržba/3.4 Hlavní kartáč a postranní kartáče

Hlavní kartáč

1

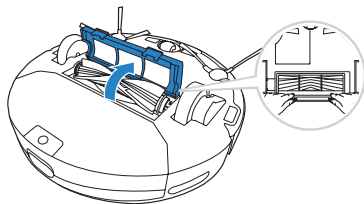

2

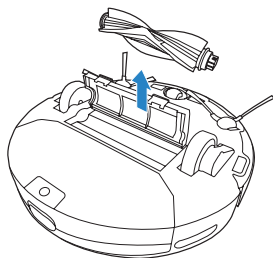

3

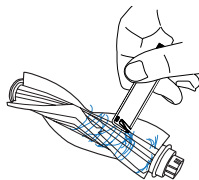

Postranní kartáče

1

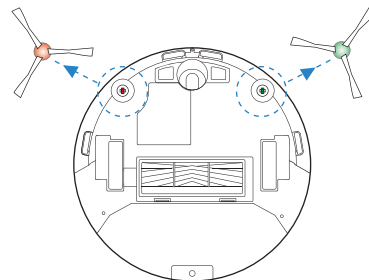

2

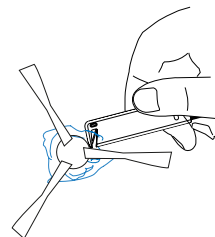

3. Údržba/3.5 Další součásti

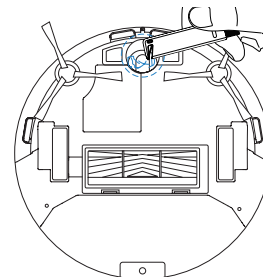
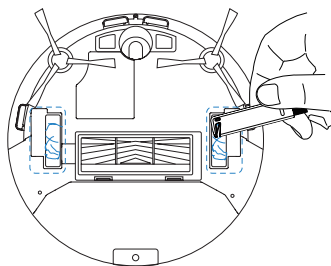
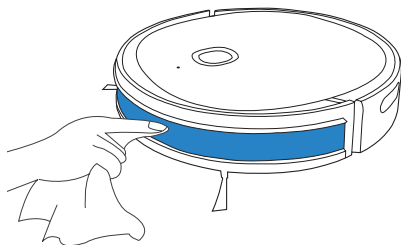
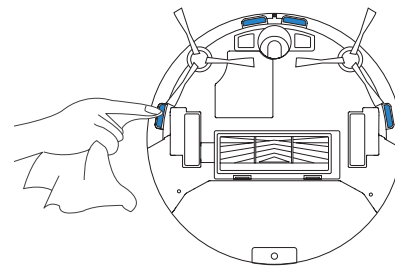
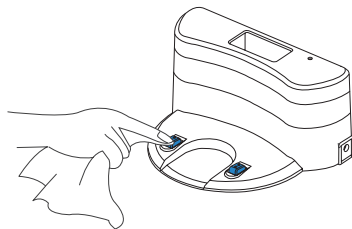
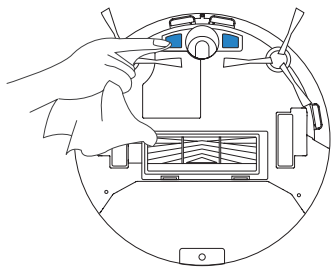

4. Řešení obtíží/4.1 Řešení obtíží

| Č. | Scénář | Možná příčina | Řešení |
|----|---|--|--|
| 1 | DEEBOT se nemůže připojit k domácí síti WiFi. | Zadali jste nesprávný název nebo heslo pro WiFi síť. | Vložte správný název a heslo domácí WiFi sítě. |
| | | DEEBOT je mimo dosah signálu domácí WiFi sítě. | Přesvědčte se, že je DEEBOT v dosahu signálu domácí WiFi sítě. |
| | | Nastavení sítě bylo zahájeno před tím, než byl DEEBOT připraven. | Zapněte spínací tlačítko. Stiskněte tlačítko RESET. DEEBOT je připraven na nastavení sítě tehdy, když indikátor WiFi pomalu bliká. |
| | | Robot DEEBOT nepodporuje 5 GHz Wi-Fi. | Přesvědčte se, že je robot napojen na 2,4 GHz Wi-Fi. |
| 2 | DEEBOT se nedobíjí. | DEEBOT není zapnutý (ON). | Zapněte robota DEEBOT. |
| | | DEEBOT se nenapojil na dobíjecí stanici. | Přesvědčte se, že dobíjecí kontakty robota se napojily na kolíky dobíjecí stanice. |
| | | Dobíjecí stanice není připojena k napájení. | Ujistěte se, že je dobíjecí stanice připojena k napájení. |
| | | Baterie je zcela vybitá. | Kontaktujte oddělení zákaznické péče, kde vám pomohou. |

| Č. | Scénář | Možná příčina | Řešení |
|----|---|--|---|
| 3 | DEEBOT se nemůžu vrátit do dobíjecí stanice. | Dobíjecí stanice není správně umístěná. | Informace ke správnému umístění do dobíjecí stanice naleznete v sekci 3.2. |
| | | Dobíjecí stanice není správně napojená. | Přesvědčte se, že je dobíjecí stanice správně napojená. |
| | | Dobíjecí stanice se během úklidu manuálně přemísťovala. | Doporučujeme během úklidu dobíjecí stanici nepřemisťovat. |
| | | Robot DEEBOT nezačal uklízet z dobíjecí stanice. | Přesvědčte se, že robot DEEBOT začíná uklízet z dobíjecí stanice. |
| 4 | DEEBOT vynechal plochu určenou k úklidu nebo opakovaně uklízí již uklizenou plochu. | Úklidový cyklus narušují drobné předměty nebo překážky na podlaze. | Odstraňte z podlahy kabely a drobné předměty, aby byl úklid efektivní. Robot DEEBOT vynechaná místa automaticky uklídí. Nepřemisťujte robota DEEBOT manuálně ani mu během úklidového cyklu neblokuje cestu. |
| | | Robot DEEBOT uklízí na kluzkých vyleštěných podlahách. | Než robot DEEBOT začne uklízet, přesvědčte se, že vosk na podlahu zaschnul. |
| | | Robot DEEBOT se nemůže dostat do určitých míst blokových nábytkem nebo jinými překážkami. | Uspořádejte prostor určený k úklidu tak, aby byl nábytek a drobné předměty na svém místě. |
| 5 | DEEBOT se v průběhu úklidu zasekne a poté se zastaví. | DEEBOT se v průběhu úklidu zasekne a poté se zastaví. | DEEBOT se různými způsoby pokusí vymanit se z překážky. Pokud se mu to nepodaří, odstraňte překážky ručně a znovu robota zapněte. |
| | | DEEBOT může uvíznout pod nábytkem, pod nímž je mezera podobně vysoká, jako je samotný robot. | Nastavte fyzickou překážku. |
| 6 | Robot DEEBOT je při úklidu příliš hlučný. | Robot DEEBOT je zamotaný nebo ho blokují nečistoty. | Vyčistěte robota DEEBOT dle instrukcí v kapitole Údržba a restartujte ho. Pokud problém přetrvává, kontaktujte zákaznické centrum. |

4. Řešení obtíží/4.2 WiFi připojení

Než začnete nastavovat WiFi, přesvědčte se, že robot DEEBOT, mobilní telefon a WiFi síť splňují následující požadavky.

Požadavky na robota DEEBOT a mobilní telefon

- DEEBOT je plně nabitý a vypínač robota DEEBOT je zapnutý.
- Kontrolka stavu WiFi pomalu bliká.
- Vypněte mobilní data na vašem mobilním telefonu (po nastavení je můžete znovu zapnout).

Požadavky na síť WiFi

- Používáte smíšenou síť 2,4GHz nebo 2,4/5 GHz.
- Váš router podporuje 802.11b/g/n a protokol IPv4.
- Nepoužívejte VPN (Virtual Private Network) nebo Proxy Server.
- Nepoužívejte skrytou síť.
- WPA a WPA2 používající šifrování TKIP, PSK, AES/CCMP.
- WEP EAP (Enterprise Authentication Protocol) není podporován.
- V Severní Americe použijte WiFi kanály 1–11 a mimo Severní Ameriku kanály 1–13 (konzultujte místní regulační úřad).
- Pokud používáte síťový rozšiřovač/opakovač, jsou název sítě (SSID) a heslo stejné jako u vaší primární sítě.

5. Technické údaje o produktu

| | | | |
|--|---|-------|-------|
| Model | U2/U2 Pro | | |
| Jmenovitý příkon | 19 V \equiv 0,6 A 11,4 W | | |
| Model dobijecí stanice | DN622.13 | | |
| Příkon | 19 V \equiv | Výkon | 0,6 A |
| Model napájecího adaptéru | YJS015F-1900600G/DK18-190060H-V/TS-A011-190060E2 | | |
| Spotřeba v režimu vypnutí/pohotovostním režimu | Méně než 0,50 W | | |
| Spotřeba v pohotovostním režimu při zapojení do sítě | Méně než 2,0 W | | |
| Frekvenční pásma a spotřeba | Provozní frekvence: 2412 MHz - 2472 MHz | | |
| | Maximální napěťový přenos: 19 dBm. | | |

*Maximální výkon WiFi modulu je méně než 100 mW.

Poznámka: Technologie a design se v rámci neustálého zlepšování produktu může změnit.

Ecovacs Robotics Co., Ltd.

No. 18 You Xiang Road, Wuzhong District, Suzhou City,
Jiangsu Province, P.R.China

DEEBOT U2s-EU01-IM2020R00