



# WINBOT™ 920

**Instruction Manual/Bedienungsanleitung/Manual de instrucciones/  
Manuel d'instructions/Manuale d'uso/Руководство по эксплуатации/  
Instrukcja obsługi/Gebruiksaanwijzing**

# Important Safety Instructions

When using an electrical appliance, basic precautions should always be followed, including the following:

## **READ ALL INSTRUCTIONS BEFORE USING THIS APPLIANCE. SAVE THESE INSTRUCTIONS**







1. This appliance can be used by persons with reduced physical, sensory or mental capabilities or lack of experience and knowledge if they have been given supervision or instruction concerning use of the appliance in a safe way and understand the hazards involved. Children shall not play with the appliance. The appliance is not to be used if it has been dropped, if there are visible signs of damage or if it is leaking. Keep the appliance out of reach of children when it is energized.
2. Do not use the Appliance in extremely hot or cold environments (below 0°C/32°F or above 40°C/104°F, above 65% humidity). The Appliance can be used to clean outside windows if it is properly tethered to a safe position with the Carabiner, winds are calm, and it is not raining or snowing.
3. Do not use this product in whole gale storms and force-10 winds, or in areas where the altitude exceeds 2000 meters(6162 feet).
4. Please ensure the Appliance is plugged in while it is cleaning. The Appliance has a Back-Up Battery that charges during use. The Back-Up Battery powers the Appliance if it becomes unplugged or the electricity fails.
5. Do not leave the Appliance unattended when it is plugged in.
6. For household use ONLY. Do not use the Appliance in commercial or industrial environments.
7. Do not use the Appliance on cracked glass.
8. Only use accessories recommended or supplied by the manufacturer. Only use the Power Adapter supplied by the manufacturer.
9. Please make sure your power supply voltage matches the power voltage marked on the Power Adapter.
10. Do not use the Appliance on a framed window with a frame smaller than 5mm (0.2 inches).
11. Do not use the Appliance on wet or greasy windows.
12. Store the Appliance away from heat and flammable materials.

13. Do not use the Appliance if it does not firmly attach to the glass or has visible signs of damage.
14. To reduce the risk of electrical shock, do not put the Appliance in water or other liquid. Do not place or store Appliance where it can fall or be pulled into a tub or sink.
15. Do not touch power plug or the Appliance with wet hands.
16. Do not charge the Appliance in extremely hot or cold environments, or it may affect battery life span.
17. When charging the Appliance, do not place it on other electrical appliances and keep it away from fire and liquid.
18. Take care not to damage the power cord. Do not pull on or carry the Appliance by the power cord, use the power cord as a handle, close a window on the power cord, or put heavy weights on the power cord. Keep power cord away from hot surfaces.
19. Do not use with a damaged power cord or receptacle. Do not use the Appliance if it is not working properly, has been dropped, damaged, or come in contact with water. It must be repaired by the manufacturer or its service agent in order to avoid a hazard.
20. If the supply cord is damaged, it must be replaced by the manufacturer or its service agent in order to avoid a hazard.
21. The plug must be removed from the receptacle before cleaning or maintaining the Appliance. Do not unplug the Power Adapter by pulling on the power cord.
22. The Back-Up Battery must be replaced by the manufacturer or its service agent in order to avoid a hazard.
23. The Back-Up Battery must be removed and discarded according to local laws and regulations before disposal of the Appliance.
24. The Appliance must be disconnected from the receptacle before removing the battery for disposal of the Appliance.
25. Please dispose of used batteries according to local laws and regulations.
26. Do not incinerate the Appliance even if it is severely damaged. The battery can explode in a fire.
27. The Appliance must be used in accordance with the directions in this Instruction Manual. The company cannot be held liable or responsible for any damages or injuries caused by improper use.
28. **WARNING:** For the purposes of recharging the battery, only use the detachable supply unit EA10952 provided with this Appliance.

- 29. The robot contains batteries that are only replaceable by skilled persons.
- 30. The plug and the Power Adapter must be used indoor.

To satisfy RF exposure requirements, a separation distance of 20 cm or more should be maintained between this device and persons during device operation.

To ensure compliance, operations at closer than this distance is not recommended. The antenna used for this transmitter must not be co-located in conjunction with any other antenna or transmitter.

	<b>Class II</b>
	<b>Short-circuit-proof safety isolating transformer</b>
	<b>Switch mode power supply</b>
	<b>For indoor use only</b>
	<b>Direct current</b>
	<b>Alternating current</b>

## For EU Countries

For EU Declaration of Conformity information, visit <https://www.ecovacs.com/global/compliance>



## Correct Disposal of this Product

This marking indicates that this product should not be disposed of with other household waste throughout the EU. To prevent possible harm to the environment or human health from uncontrolled waste disposal, recycle it responsibly to promote the sustainable reuse of material resources. To recycle your used device, please use the return and collection systems or contact the retailer where the product was purchased. They can safely recycle this product.

# Package Contents

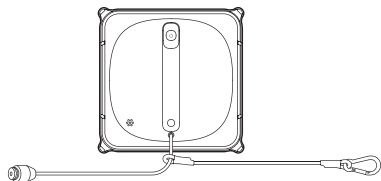

WINBOT+ Safety Tether and Carabiner

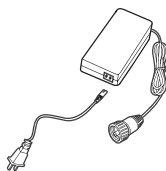

Power Adapter

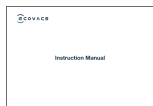

Instruction Manual



Finishing Cloth

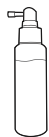

WINBOT Cleaning Solution

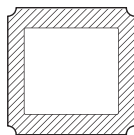

Cleaning Pads

# Product Diagram

## WINBOT

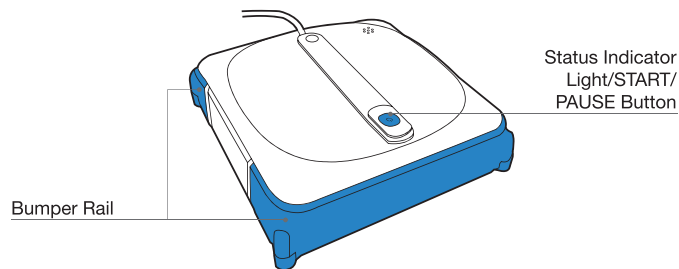

## Bottom View

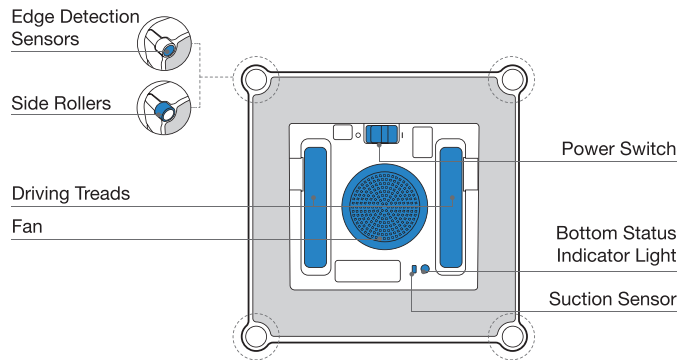

**Note:** Figures and illustrations are for reference only and may differ from actual product appearance. Product design and specifications are subject to change without notice.

## Notes Before Cleaning

Make sure Safety Tether and Carabiner have been connected with WINBOT before using.  
(Connected by default. Do not disconnect before cleaning.)

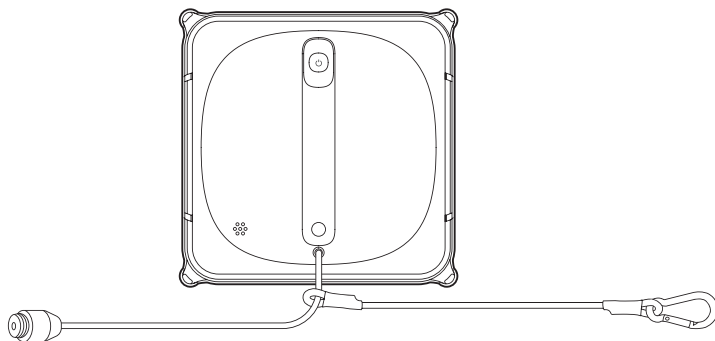

**Note:** Do not use WINBOT on a framed window with a frame narrower than 5 mm(0.2").

# Quick Start

## 1 Connect WINBOT Power Cord, Power Adapter and Plug

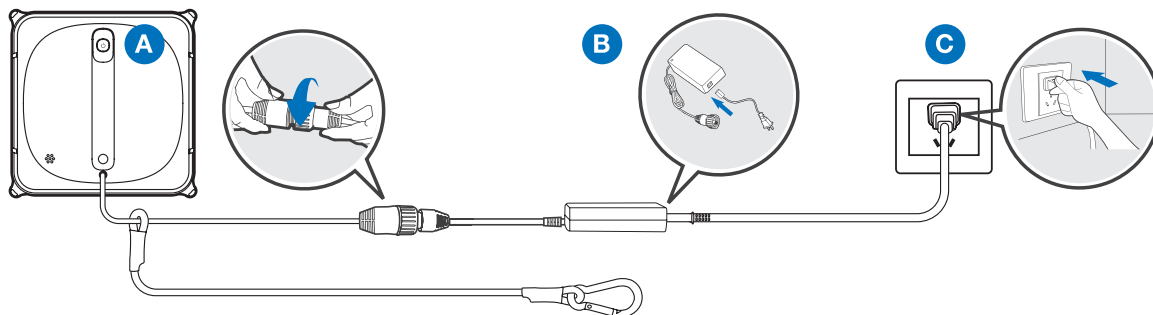

## 2 ECOVACS HOME App

To enjoy all available features, it is recommended to control your WINBOT via the ECOVACS HOME App.

- Deep Cleaning Mode
- Spot Cleaning Mode
- Switching Interior/Exterior Window

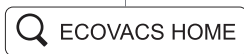

## 3 Preparation before Use

Properly Tether WINBOT to a Safe Place

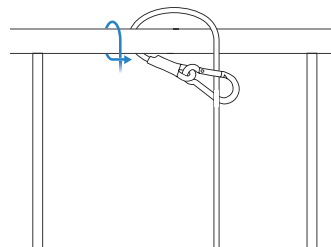

**Note:** To ensure safety, please make sure to properly tether WINBOT to a safe place before use. It is recommended to fasten the Safety Tether with the Carabiner on a firm and safe metal railing.

### Spray Cleaning Solution

It is recommended to use WINBOT with WINBOT Cleaning Solution from ECOVACS. Using tap water or other cleaners could have an adverse effect on cleaning performance. Using other cleaning solutions could potentially void the warranty.

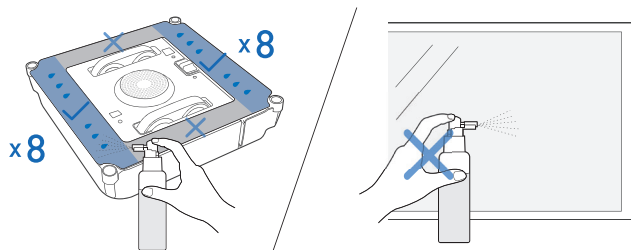

**Note:** Do not over-spray Cleaning Solution as doing so may cause the driving treads to slip.

### Wipe the Bottom of WINBOT with a Dry Cloth

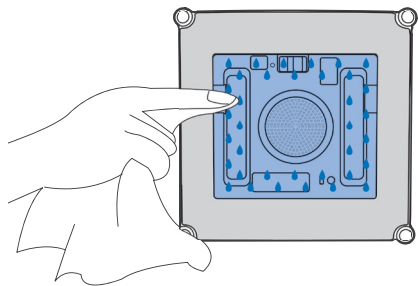

### Wipe the Area for WINBOT to Attach to

Wipe the area for WINBOT to safely attach to. Place WINBOT on the window at least 10cm (4") from window corners or other obstacles.

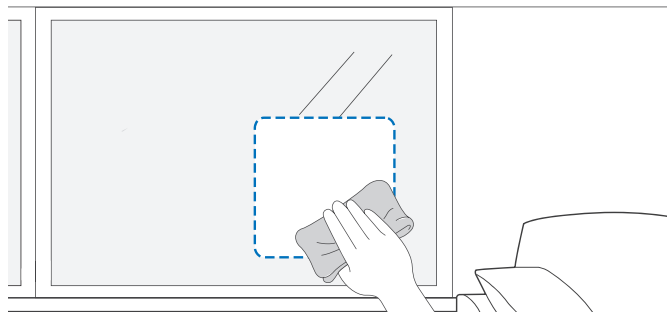

**Note:** Keep objects away from WINBOT's Fan to avoid blockage.

### 4 Start

Turn the Power Switch to "I". Attach WINBOT to the glass, and WINBOT will start cleaning after it has attached to the window successfully.

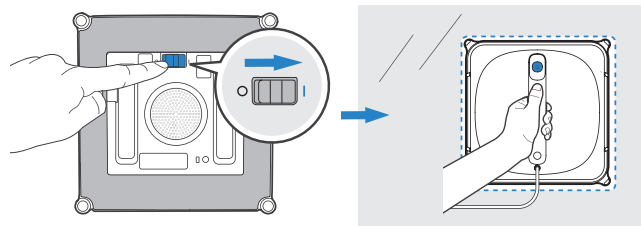



**5** Pause

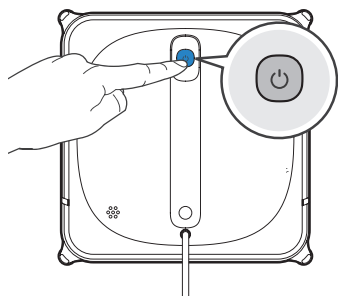

**Power Off**

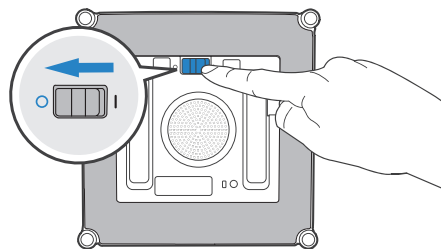

**Unfasten Safety Tether**

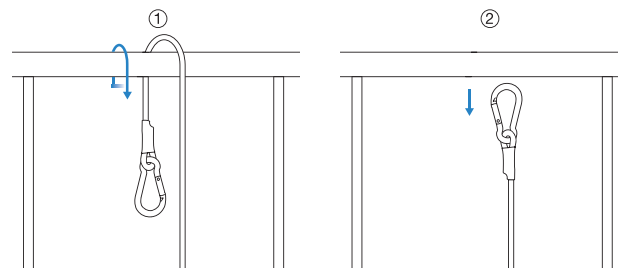

**Unplug WINBOT**

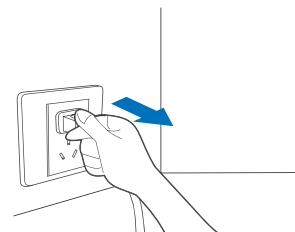

**6** Finish

**Remove WINBOT**

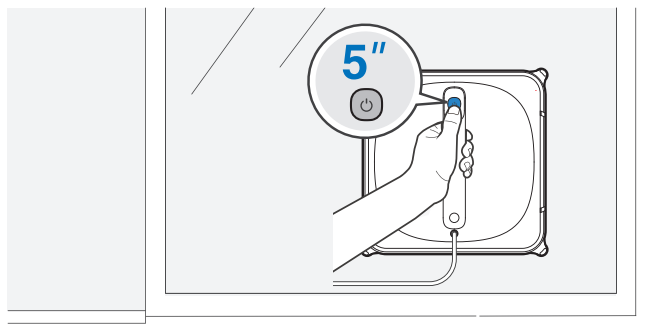

# Maintenance

## Cleaning Pad

### Replace the Cleaning Pad

Remove the dirty Cleaning Pad from the WINBOT and place a clean new one on it. Please make sure the cleaning pad is correctly attached, and do not cover the Edge Detection Sensors.

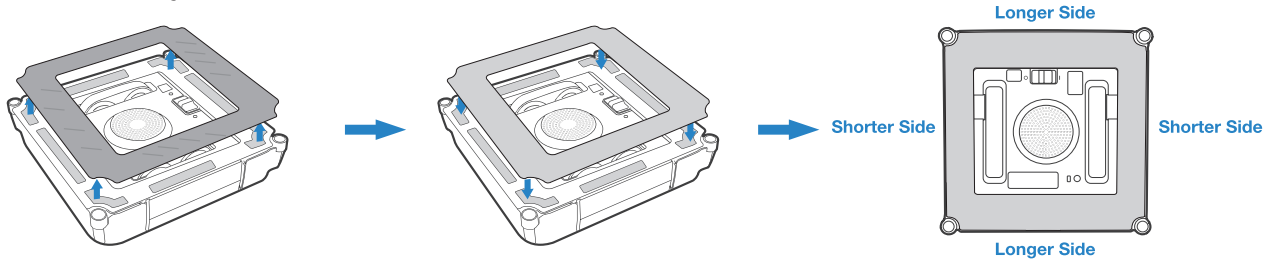

**Note:** The gray microfiber side faces out.

### Washing Cleaning Pad

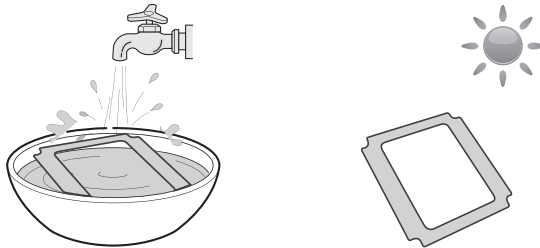

**Note:** Wash with mild detergent.

Do NOT use a wet Cleaning Pad on WINBOT or it may slip on the window.

Washing the Cleaning Pad regularly can extend its service life.

If the Cleaning Pad becomes worn or no longer fits exactly within the fastener area, replace it with a new one to achieve optimal cleaning performance.

Explore more accessories at <https://www.ecovacs.com/global>.

## Driving Treads

1

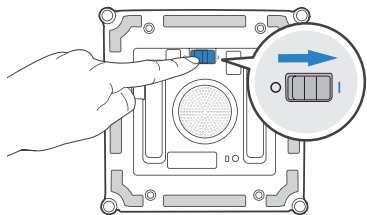

2

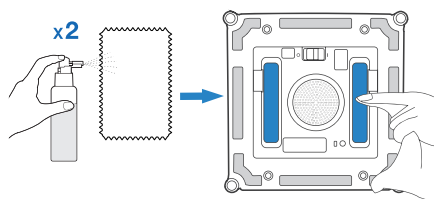

3

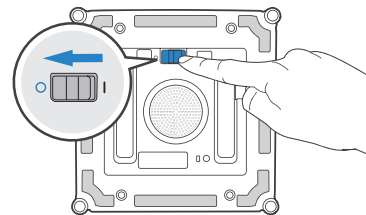

**Note:** Inspect the Driving Treads in ECOVACS HOME App. Stop the Driving Treads if you see dirt on them.

## Fan

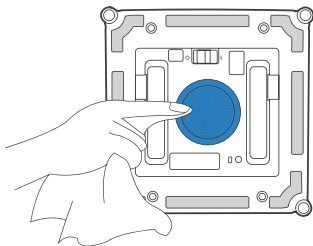

## Edge Detection Sensors

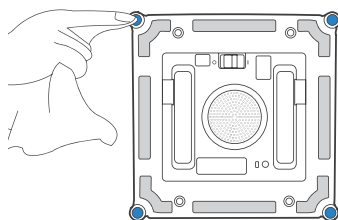

## Side Rollers

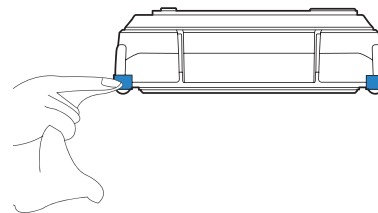

\* After WINBOT has a low battery alarm, be sure to fully charge it before using or storing it to avoid reducing the battery life.

\* If WINBOT will not be used for a long time, please fully charge it and turn it off before storage. Recharge it every six months to prevent the battery from being over-discharged.

# Status Indicator Light

Light Effect	Status
Status Indicator glows a continuous BLUE.	WINBOT is fully charged.
	WINBOT has successfully adhered itself to the glass and is ready to clean.
	WINBOT is cleaning.
	WINBOT is paused.
	The network setup is complete.
Status Indicator flashes BLUE slowly.	WINBOT is paused and charging.
Status Indicator stops glowing BLUE.	WINBOT is in sleep mode. Press  to wake it up.
	WINBOT is powered OFF.
Status Indicator glows a continuous RED.	WINBOT has a low battery. Please remove it from the window.
Status Indicator flashes RED.	WINBOT has a problem. Please refer to section 5 Troubleshooting for details.

# Troubleshooting

NO.	Malfunction	Possible Causes	Solutions
1	WINBOT moves in an irregular pattern during cleaning.	There is too much dirt and debris on the glass.	A. Spray additional Cleaning Solution on the Cleaning Pad. B. Clean the Driving Treads as described in section 3. C. Replace the Cleaning Pad and restart the cleaning cycle. D. Use the App to control the cleaning by pressing Direction Buttons. E. Clean the window by hand first and use WINBOT for regular cleaning after that. * WINBOT is intended to be used for maintenance cleaning on common windows. The product is NOT designed to replace heavy duty or first time cleaning.
		The Cleaning Pad is too dirty.	
		The Cleaning Pad is too wet.	
		The Driving Treads are dirty.	
		The Driving Treads are worn.	
2	WINBOT does not move.	The Cleaning Pad is attached improperly.	Please remove the Cleaning Pad and reattach.
		There are gaps or cracks on the surface to be cleaned.	Hold the Safety Tether or the Power Cord. Meanwhile, press Direction Buttons in ECOVACS HOME App to let the WINBOT leave the gap or barrier.
		The cleaning pad plate is blocked by small obstacles on the glass.	
3	WINBOT cannot move or moves in circles.	The driving treads are stuck.	Check if there is any dust or debris on the Driving Treads. If so, please clean the Driving Treads as described in section 3. Start WINBOT again. If problem persists, please contact customer service.

NO.	Malfunction	Possible Causes	Solutions
4	WINBOT is stays still or moves in an irregular pattern during cleaning.	The bumper rail is stuck.	Remove WINBOT from the window. Check if the bumper rail is stuck. Clean the bumper rail and restart WINBOT. If problem persists, please contact customer service.
		The bumper rail is damaged.	
		Edge Detection Sensor signal abnormality.	A. Remove the Cleaning Pad and re-attach it making sure it will not cover or affect the Edge Detection Sensors. B. Clean the Edge Detection Sensors as described in section 3. C. If the problem persists, please contact Customer Service.
		Fan malfunction.	A. Clean the Fan as described in section 3. B. If the problem persists, please contact Customer Service.
5	WINBOT stops moving after adhering to the glass.	WINBOT is too close to the edge of the glass or obstacles.	Use the Direction Control buttons in the App to move WINBOT away from the problem area and at least 10cm/4" from window corners and obstacles. Restart WINBOT. Alternatively, remove WINBOT from the window and put it at least 10cm/4" from window corners and obstacles. Restart WINBOT.
6	WINBOT is stuck.	It is stuck by obstacles.	Fix the Safety Clasp and tether firmly. Hold WINBOT power cord and meanwhile, use ECOVACS HOME App to move WINBOT away from the stuck area. If the problem persists, please contact Customer Service.

# App Connection

**Before connection, make sure WINBOT and the mobile phone meet the following requirements:**

1. The Bluetooth of the mobile phone is turned on.
  2. The WINBOT power switch has been turned on and the indicator light has been lit.
  3. Please pair WINBOT in ECOVACS HOME App instead of the phone setting.
  4. Co-frequency interference might occur between Bluetooth and Wi-Fi. It is recommended to keep WINBOT close to the mobile phone and distant from the Wi-Fi router during pairing.
  5. If the connection failed, please try to disconnect other Bluetooth devices, make sure WINBOT is not connected to other mobile phones, and try again.
  6. Bluetooth may be disconnected if WINBOT is too distant from the phone. Try to reconnect at a short distance.
  7. For using WINBOT, you need to allow ECOVACS HOME App to obtain access to the location, Bluetooth, and mobile phone storage.
- If the problems persist after trying the above methods, please contact customer service.

# Technical Specifications

<b>WINBOT Model</b>	<b>WG811</b>		
Rated Input	24V === 3.75A	Rated Power	75W
<b>Power Adapter: EA10952</b>			
Input: 100-240V ~ 50-60Hz 1.5A	Output: 24V === 3.75A 90W		
Off/Standby Mode Power	Less than 0.50W	Frequency	2400-2483.5MHz

Output power of the wireless module is less than 100mW.

**Note:** Technical and design specifications may be changed for continues product improvement.

## Wichtige Sicherheitshinweise

Beim Gebrauch eines elektrischen Gerätes sind einige grundlegende Sicherheitshinweise zu beachten. Dazu gehören auch die folgenden Hinweise:

### **LESEN SIE ALLE ANWEISUNGEN VOR GEBRAUCH DIESES GERÄTES. BEWAHREN SIE DIESE ANLEITUNG AUF.**

1. Dieses Gerät ist zur Verwendung durch Personen mit eingeschränkten physischen, sensorischen oder geistigen Fähigkeiten oder fehlenden Erfahrungen und Kenntnissen geeignet, sofern sie beaufsichtigt werden oder angeleitet werden, wie das Gerät sicher zu handhaben ist, und die damit verbundenen Gefahren verstehen. Kinder dürfen das Gerät nicht als Spielzeug verwenden. Das Gerät darf nicht verwendet werden, wenn es heruntergefallen ist, sichtbare Beschädigungen aufweist oder ausläuft. Halten Sie das Gerät von Kindern fern, wenn es in Betrieb ist.
2. Setzen Sie das Gerät nicht in sehr warmen oder kalten Umgebungen ein (unter 0 °C oder über 40 °C, über 65 % Luftfeuchte). Das Gerät kann zur Reinigung der Außenflächen von Fenstern verwendet werden, wenn es richtig mit dem Karabinerhaken befestigt ist, kein starker Wind weht und es nicht regnet oder schneit.
3. Verwenden Sie dieses Produkt nicht bei Orkanstürmen und Windstärke 10, oder in Gebieten, in denen die Höhe 2000 Meter überschreitet.
4. Stellen Sie sicher, dass das Gerät während der Reinigung an die Stromversorgung angeschlossen ist. Das Gerät verfügt über einen Reserveakku, der während des Gebrauchs aufgeladen wird. Der Reserveakku versorgt das Gerät mit Strom, wenn es vom Stromnetz getrennt wird oder der Strom ausfällt.
5. Lassen Sie das angeschlossene Gerät nicht unbeaufsichtigt stehen.
6. Verwenden Sie das Gerät AUSSCHLIESSLICH im Haushalt. Setzen Sie das Gerät nicht in gewerblichen oder industriellen Anwendungen ein.
7. Verwenden Sie das Gerät nicht an gesprungenen Glasflächen.
8. Verwenden Sie ausschließlich empfohlene oder vom Hersteller gelieferte Zubehörteile. Verwenden Sie nur den Netzteiladapter, der vom Hersteller mitgeliefert wird.
9. Stellen Sie sicher, dass Ihre Netzspannung mit der auf dem Typenschild des Netzteils angegebenen Netzspannung übereinstimmt.
10. Verwenden Sie das Gerät nicht an gerahmten Fenstern, wenn der Rahmen kleiner als 5 mm ist.
11. Setzen Sie das Gerät nicht in an nassen oder verschmierten Fenstern ein.
12. Bewahren Sie das Gerät nicht in der Nähe von Wärmequellen oder entflammaren Materialien auf.
13. Verwenden Sie das Gerät nicht, wenn es nicht fest am Glas haftet oder sichtbar beschädigt ist.









14. Tauchen Sie das Gerät nicht in Wasser oder andere Flüssigkeiten, um die Gefahr von Elektroschocks zu minimieren. Stellen Sie das Gerät nicht an Orten ab, an denen es in eine Wanne oder Spüle fallen oder gezogen werden kann.
15. Berühren Sie das Netzkabel oder das Gerät nicht mit nassen Händen.
16. Laden Sie das Gerät nicht in sehr warmen oder kalten Umgebungen auf. Dies kann die Akkulebensdauer beeinträchtigen.
17. Platzieren Sie das Gerät während des Aufladens nicht auf anderen elektrischen Geräten, und lassen Sie es nicht in die Nähe von Feuer und Flüssigkeiten kommen.
18. Achten Sie darauf, dass das Netzkabel nicht beschädigt wird. Ziehen oder tragen Sie das Gerät nicht am Netzkabel, verwenden Sie das Netzkabel nicht als Griff, klemmen Sie das Netzkabel nicht im Fenster ein und stellen Sie keine schweren Gegenstände auf das Netzkabel. Halten Sie das Netzkabel von heißen Flächen fern.
19. Verwenden Sie das Gerät nicht, wenn das Netzkabel oder die Steckdose beschädigt sind. Verwenden Sie das Gerät nicht, wenn es nicht einwandfrei funktioniert oder es heruntergefallen, beschädigt oder mit Wasser in Berührung gekommen ist. Wenn das Netzkabel beschädigt ist, muss es durch den Hersteller oder dessen Kundendienst ausgewechselt werden, damit keine Gefahr davon ausgeht.
20. Wenn das Netzkabel beschädigt ist, muss es durch den Hersteller oder dessen Kundendienst ausgewechselt werden, damit es keine Gefahr darstellt.
21. Vor dem Reinigen oder Warten des Geräts muss der Stecker aus der Steckdose gezogen werden. Ziehen Sie nicht am Netzkabel, um den Netzteiladapter zu trennen.
22. Der Reserveakku muss gegebenenfalls durch den Hersteller oder dessen Kundendienst ausgewechselt werden, um Risiken zu vermeiden.
23. Vor dem Entsorgen des Geräts muss der Reserveakku entfernt und entsprechend den örtlichen Gesetzen und Vorschriften entsorgt werden.
24. Vor dem Herausnehmen des Akkus zur Entsorgung des Geräts muss der Stecker aus der Steckdose gezogen werden.
25. Gebrauchte Akkus bitte gemäß den geltenden Gesetzen und Vorschriften entsorgen.
26. Verbrennen Sie das Gerät nicht, auch wenn es stark beschädigt ist. Die Akkus können im Feuer explodieren.
27. Verwenden Sie das Gerät immer gemäß den Anweisungen in dieser Bedienungsanleitung. Das Unternehmen übernimmt keine Haftung für Verletzungen und Schäden, die durch unsachgemäße Verwendung entstehen.
- 28. WARNUNG:** Verwenden Sie zum Wiederaufladen des Akkus ausschließlich das mit dem Gerät mitgelieferte abnehmbare Netzteil EA10952.

29. Der Roboter enthält Akkus, die nur durch geschultes Personal ausgewechselt werden dürfen.

30. Der Stecker und der Netzteiladapter dürfen nur im Innenbereich verwendet werden.

Um den Anforderungen der HF-Strahlenbelastungsrichtlinien zu entsprechen, ist beim Betrieb dieses Gerätes darauf zu achten, dass ein Mindestabstand von 20 cm zwischen dem Gerät und Personen eingehalten wird.

Um die Einhaltung der Richtlinien zu gewährleisten, sollte der Abstand beim Betrieb nicht geringer sein. Die für diesen Sender verwendete Antenne darf nicht in Verbindung mit anderen Antennen oder Sendern aufgestellt werden.

	<b>Klasse II</b>
	<b>Kurzschlussfester Sicherheitstransformator</b>
	<b>Schaltnetzteil</b>
	<b>Nur zur Verwendung in Innenräumen vorgesehen</b>
	<b>Gleichstrom</b>
	<b>Wechselstrom</b>

## Für EU-Länder

Informationen zur EU-Konformitätserklärung finden Sie unter <https://www.ecovacs.com/global/compliance>.



### Ordnungsgemäße Entsorgung dieses Produkts

Diese Kennzeichnung gibt an, dass das Produkt EU-weit nicht mit dem Hausmüll entsorgt werden darf. Recyceln Sie das Gerät verantwortungsvoll, um die nachhaltige Wiederverwendung der Materialien zu unterstützen und mögliche Umwelt- oder Gesundheitsschäden durch eine unkontrollierte Abfallentsorgung zu vermeiden. Verwenden Sie zum Recyceln Ihres gebrauchten Geräts entsprechende Rückgabe- und Sammelsysteme, oder wenden Sie sich an den Händler, bei dem Sie das Gerät gekauft haben. Er kann das Produkt sicher entsorgen.

# Lieferumfang

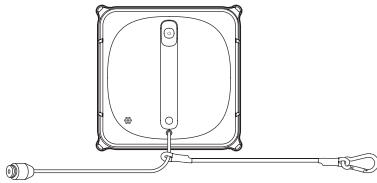

WINBOT+ Sicherheitsseil und Karabiner

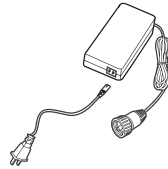

Netzteiladapter



Bedienungsanleitung



Poliertuch



WINBOT-Reinigungslösung

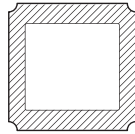

Reinigungspads

# Produktzeichnung

## WINBOT

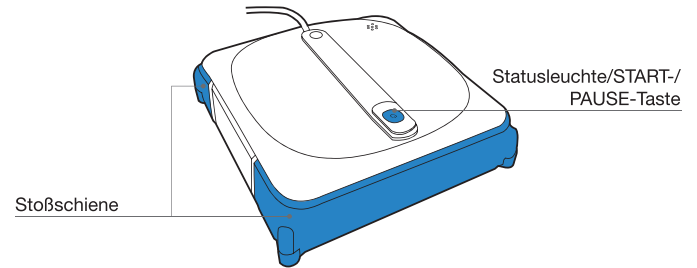

## Ansicht von unten

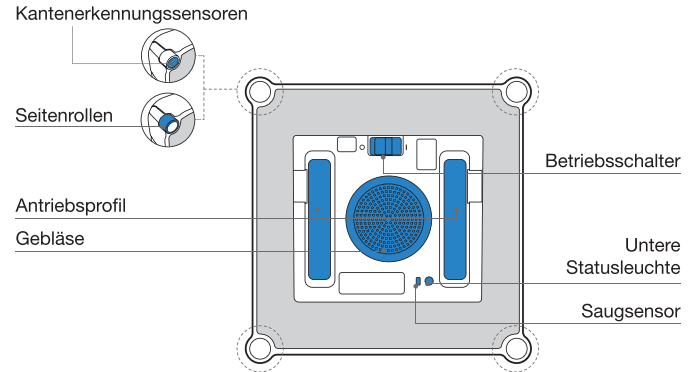

**Hinweis:** Abbildungen dienen nur als Referenz und können vom tatsächlichen Erscheinungsbild des Produkts abweichen. Produktdesign und technische Daten können ohne Vorankündigung geändert werden.

# Hinweise vor der Reinigung

Stellen Sie vor der Verwendung sicher, dass das Sicherungsseil und der Karabinerhaken am WINBOT angebracht sind. (Standardmäßig angebracht. Trennen Sie das Gerät nicht vor der Reinigung.)

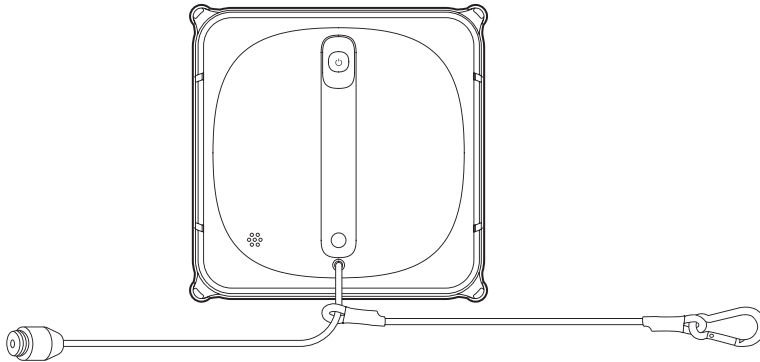

**Hinweis:** Verwenden Sie den WINBOT nicht bei Fenstern mit Rahmen, wenn die Rahmenstärke geringer als 5 mm ist.

# Kurzanleitung

**1** Schließen Sie das WINBOT-Netz Kabel, das Netzteil und den Stecker an.

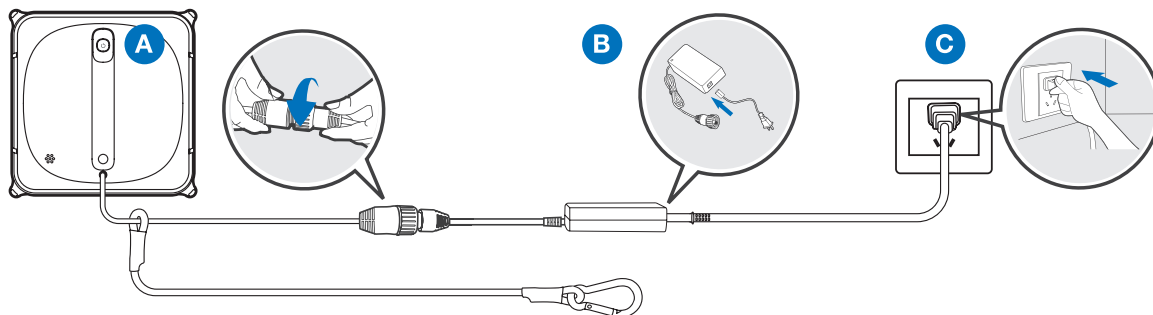

**2** ECOVACS HOME-App

Um alle verfügbaren Funktionen nutzen zu können, wird empfohlen, Ihren WINBOT über die ECOVACS HOME-App zu steuern.

- Tiefenreinigungsmodus
- Punktreinigungsmodus
- Umschalten von Innen-/Außenfenster

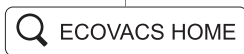

**3** Vorbereitung vor Gebrauch

WINBOT ordnungsgemäß an einen sicheren Ort zu bringen

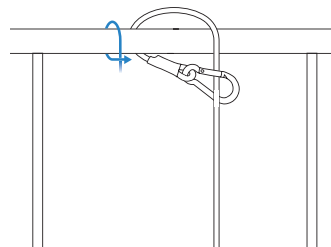

**Hinweis:** Um die Sicherheit zu gewährleisten, stellen Sie sicher, dass WINBOT vor der Verwendung ordnungsgemäß an einen sicheren Ort angeschlossen ist.

Es wird empfohlen, den Sicherheitsring mit dem Karabiner auf einem festen und sicheren Metallgeländer zu befestigen.

### Sprühreinigungslösung

Es wird empfohlen, den WINBOT mit der WINBOT-Reinigungslösung von ECOVACS zu verwenden. Die Verwendung von Leitungswasser und anderen Reinigungsmitteln kann die Reinigungsleistung beeinträchtigen. Werden andere Reinigungslösungen verwendet, führt das unter Umständen zum Erlöschen der Garantie.

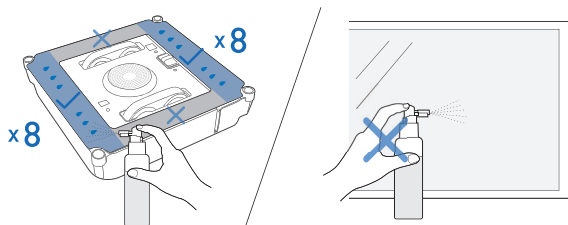

**Hinweis:** Sprühen Sie nicht zu viel Reinigungslösung auf, da sonst die Antriebsprofile ins Rutschen kommen könnten.

**Wischen Sie den Boden des WINBOT mit einem trockenen Tuch ab**

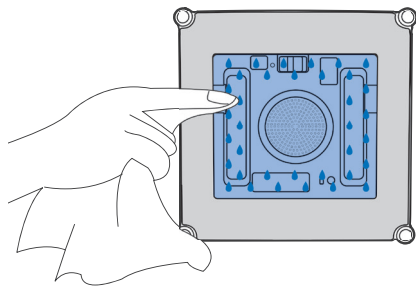

### Wischen Sie den Bereich ab, an den WINBOT angehängt werden soll

Wischen Sie den Bereich ab, um den WINBOT sicher zu befestigen. Setzen Sie den WINBOT mit mindestens 10 cm (4") Abstand von den Fensterecken und anderen Hindernissen auf das Fenster.

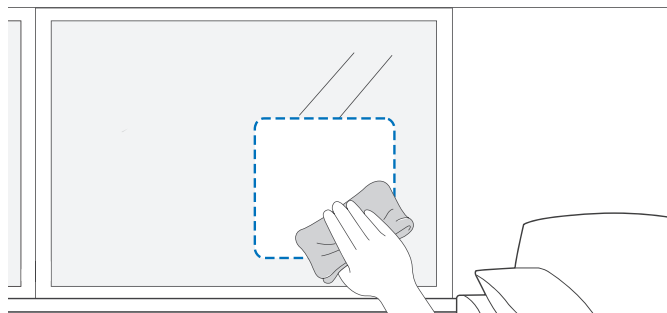

**Hinweis:** Halten Sie Gegenstände vom Gebläse des WINBOT fern, um Blockierungen zu vermeiden.

### 4 Start

Stellen Sie den Netzschalter auf „I“. Befestigen Sie den WINBOT an der Glasfläche, und WINBOT beginnt mit der Reinigung, nachdem er erfolgreich am Fenster befestigt wurde.

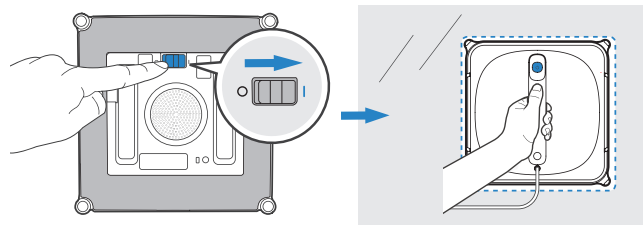

**5** Pause

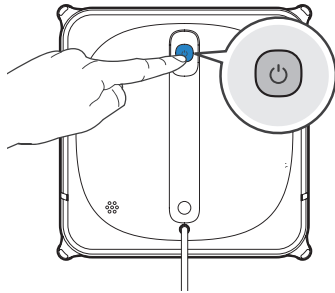

Schalten Sie ihn aus.

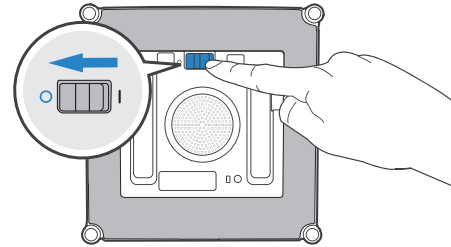

Lösen des Sicherungsseils

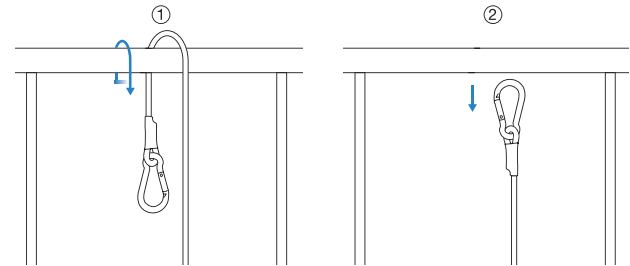

Trennen Sie den WINBOT von der Steckdose.

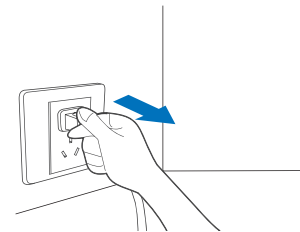

**6** Abschließen

Nehmen Sie den WINBOT ab:

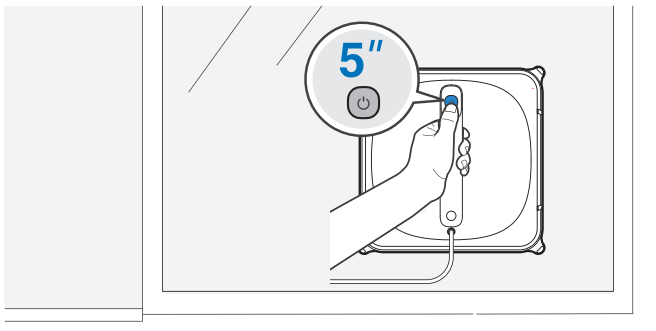

# Wartung

## Reinigungstuch

### Austausch des Reinigungstuches

Entfernen Sie das verschmutzte Reinigungstuch vom WINBOT, und bringen Sie ein sauberes neues Tuch an. Stellen Sie sicher, das Reinigungsrad richtig angebracht ist, und decken Sie die Kantenerkennungssensoren nicht ab.

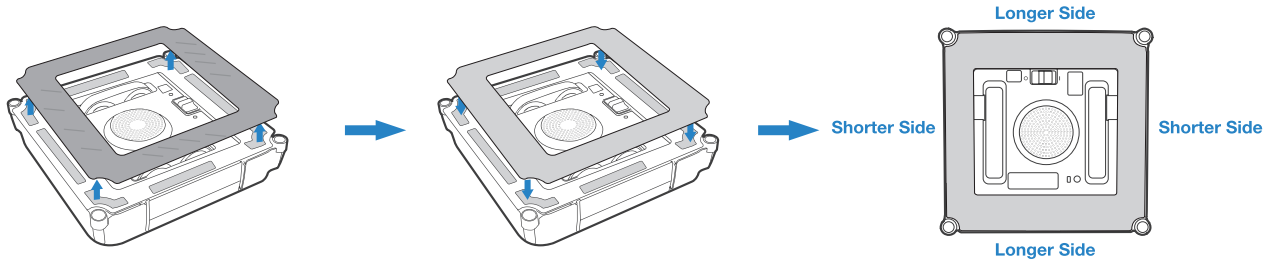

**Hinweis:** Die graue Mikrofaserseite zeigt nach außen.

### Waschen des Reinigungstuches

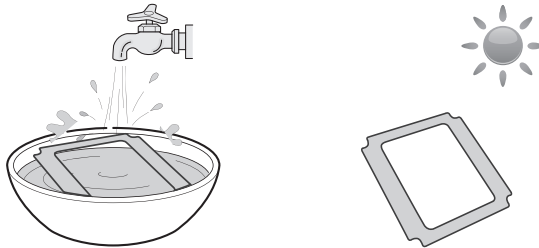

**Hinweis:** Verwenden Sie für die Reinigung ein mildes Reinigungsmittel.

Verwenden Sie NIEMALS ein nasses Reinigungstuch am WINBOT, denn sonst könnte das Gerät am Fenster ins Rutschen geraten.

Regelmäßige Reinigung des Reinigungs pads verlängert seine Lebensdauer.

Damit eine optimale Reinigungsleistung erzielt wird, ersetzen Sie das Reinigungstuch durch ein neues, wenn es verschlissen ist oder nicht mehr richtig in den Befestigungsbereich passt.

Weiteres Zubehör finden Sie unter <https://www.ecovacs.com/global>.



## Antriebsprofil

1

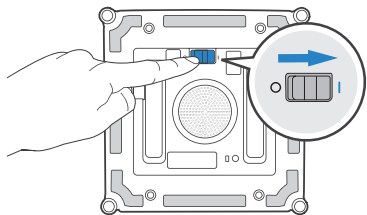

2

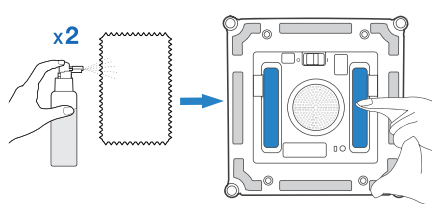

3

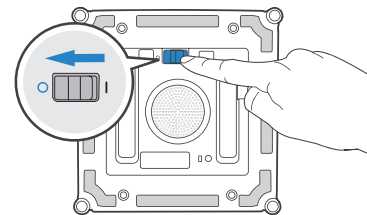

**Hinweis:** Überprüfen Sie die Antriebsprofile in der ECOVACS HOME App. Halten Sie die Antriebsprofile an, wenn Verschmutzungen an ihnen haften.

## Gebälse

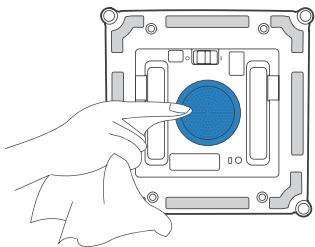

## Kantenerkennungssensoren

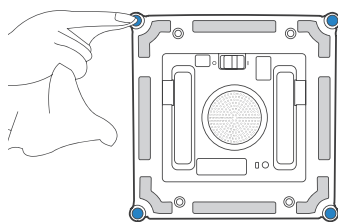

## Seitenrollen

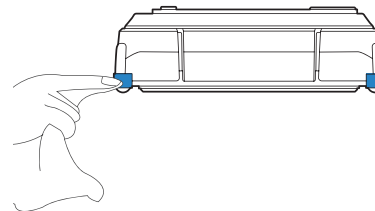

\* Nachdem WINBOT einen niedrigen Alarm wegen niedrigem Akkuladestand anzeigt, stellen Sie sicher, dass Sie ihn vollständig aufladen, bevor Sie ihn verwenden oder einlagern, um die Lebensdauer des Akkus zu verlängern.

\* Wenn der WINBOT längere Zeit nicht verwendet wird, laden Sie ihn vollständig auf, und schalten Sie ihn aus, bevor Sie ihn einlagern. Laden Sie ihn alle sechs Monate auf, um zu verhindern, dass der Akku tiefentladen wird.

# Statusleuchte

Lichteffekt	Status
Die Statusleuchte leuchtet durchgehend BLAU.	WINBOT ist vollständig aufgeladen.
	Der WINBOT hat sich erfolgreich an der Glasfläche festgesaugt und kann jetzt mit der Reinigung beginnen.
	Der WINBOT führt eine Reinigung aus.
	Der WINBOT ist angehalten.
	Die Netzwerkeinrichtung ist abgeschlossen.
Die Statusleuchte blinkt langsam BLAU.	Der WINBOT pausiert oder wird geladen.
Die Statusleuchte blinkt nicht mehr BLAU.	Der WINBOT befindet sich im Ruhemodus Drücken Sie,  um ihn zu aktivieren.
	Der WINBOT ist ausgeschaltet.
Die Statusleuchte leuchtet durchgehend ROT.	Der Akku des WINBOT ist fast leer. Bitte entfernen Sie ihn vom Fenster.
Die Statusleuchte blinkt ROT.	Es gibt ein Problem mit dem WINBOT. Weitere Informationen finden Sie in Abschnitt 5 Fehlerbehebung.

# Fehlerbehebung

NEIN.	Funktionsstörung	Mögliche Ursachen	Abhilfemaßnahmen
1	WINBOT bewegt sich bei der Reinigung unregelmäßig	Die Glasfläche ist zu verschmutzt.	<p>A. Besprühen Sie das Reinigungstuch mit mehr Reinigungslösung.            B. Reinigen Sie die Antriebsprofile wie in Abschnitt 3 beschrieben.            C. Tauschen Sie das Reinigungstuch aus, und starten Sie den Reinigungszyklus neu.            D. Verwenden Sie die App für die Steuerung der Reinigung durch Betätigung der Richtungstasten.            E. Reinigen Sie das Fenster zunächst per Hand, und verwenden Sie den WINBOT danach für die regelmäßige Reinigung.            * Der WINBOT ist für die regelmäßige Reinigung an handelsüblichen Fenstern vorgesehen. Das Produkt ist NICHT für die Hochleistungs- oder Erstreinigung ausgelegt.</p>
		Das Reinigungstuch ist zu verschmutzt.	
		Das Reinigungstuch ist zu nass.	
		Die Antriebsprofile sind verschmutzt.	
		Die Antriebsprofile sind verschlissen.	
2	Der WINBOT bewegt sich nicht.	Das Reinigungspad ist falsch angebracht.	Entfernen Sie das Reinigungspad und bringen Sie es wieder an.
		Die zu reinigende Oberfläche weist Lücken oder Risse auf.	Halten Sie das Sicherungsseil oder das Netzkabel fest. Drücken Sie gleichzeitig die Richtungstasten auf der ECOVACS HOME App, damit sich der WINBOT von der Lücke oder dem Hindernis entfernt.
		Das Reinigungstuch ist aufgrund von kleinen Hindernissen auf der Glasfläche hängen geblieben.	
3	Der WINBOT kann sich nicht bewegen oder bewegt sich im Kreis.	Die Antriebsprofile sind blockiert.	Prüfen Sie, ob sich Staub oder Schmutz im Antriebsprofil befindet. Reinigen Sie in dem Fall die Antriebsprofile wie in Abschnitt 3 beschrieben. Starten Sie den WINBOT erneut. Wenden Sie sich an den Kundendienst, falls das Problem fortbesteht.

NEIN.	Funktionsstörung	Mögliche Ursachen	Abhilfemaßnahmen
4	Der WINBOT stockt oder bewegt sich bei der Reinigung unregelmäßig.	Die Stoßschiene klemmt.	Nehmen Sie den WINBOT vom Fenster ab. Prüfen Sie, ob die Stoßschiene klemmt. Reinigen Sie die Stoßschiene und starten Sie WINBOT neu. Wenden Sie sich an den Kundendienst, falls das Problem fortbesteht.
		Die Stoßschiene ist beschädigt.	
		Es liegt ein Fehler beim Signal der Kantenerkennungssensoren vor.	A. Lösen Sie das Reinigungstuch, und bringen Sie es wieder an. Achten Sie dabei darauf, dass es die Kantenerkennungssensoren nicht verdeckt. B. Reinigen Sie die Kantenerkennungssensoren wie in Abschnitt 3 beschrieben. C. Wenden Sie sich an den Kundendienst, falls das Problem fortbesteht.
		Es liegt ein Fehler mit dem Gebläse vor.	A. Reinigen Sie das Gebläse wie in Abschnitt 3 beschrieben. B. Wenden Sie sich an den Kundendienst, falls das Problem fortbesteht.
5	Der WINBOT bewegt sich nach dem Anhaften an der Glasfläche nicht mehr.	Der WINBOT ist zu nah am Fensterrahmen oder an Hindernissen.	Bewegen Sie den WINBOT mit den Richtungstasten an der Fernbedienung mit einem Abstand von mindestens 10 cm von Fensterrahmen und Hindernissen aus dem Problembereich heraus. Starten Sie den WINBOT neu. Alternativ dazu können Sie den WINBOT vom Fenster lösen und an einem Punkt anbringen, der mindestens 10 cm von Ecken und Hindernissen entfernt ist. Starten Sie den WINBOT neu.
6	Der WINBOT klemmt.	Er wird von einem Hindernis aufgehalten.	Befestigen Sie die Sicherheitshalterung und das Seil fest. Halten Sie das WINBOT Netzkabel fest und verwenden Sie zwischenzeitlich die ECOVACS HOME-App, um den WINBOT von dem Bereich zu entfernen, an dem er festhaftet. Wenden Sie sich an den Kundendienst, falls das Problem fortbesteht.

# App-Verbindung

**Stellen Sie vor der Verbindung sicher, dass de WINBOT und das Mobiltelefon die folgenden Anforderungen erfüllen:**

1. Bluetooth des Mobiltelefons ist eingeschaltet.
2. Der WINBOT-Netzschalter wurde eingeschaltet, und die Anzeigeleuchte leuchtet.
3. Koppeln Sie den WINBOT in der ECOVACS HOME App anstelle der Telefoneinstellung.
4. Zwischen Bluetooth und WLAN kann es zu Interferenzen auf der gleichen Frequenz kommen. Es wird empfohlen, den WINBOT während der Kopplung in der Nähe des Mobiltelefons und in der Nähe des WLAN-Routers zu halten.
5. Wenn die Verbindung fehlgeschlagen ist, versuchen Sie, andere Bluetooth-Geräte zu trennen, stellen Sie sicher, dass der WINBOT nicht mit anderen Mobiltelefonen verbunden ist, und versuchen Sie es erneut.
6. Bluetooth wird möglicherweise getrennt, wenn der WINBOT zu weit vom Telefon entfernt ist. Versuchen Sie, die Verbindung in kurzer Entfernung wiederherzustellen.
7. Für die Verwendung des WINBOT müssen Sie der ECOVACS HOME App den Zugriff auf den Standort, auf Bluetooth und den Speicher des Mobiltelefons erlauben.

Wenn die Problem dann weiter anhalten sollten, wenden Sie sich bitte an den Kundendienst.

## Technische Spezifikationen

WINBOT Modell	WG811		
Nenneingangsleistung	24 V === 3,75 A	Nennleistung	75 W
<b>Netzteiladapter: EA10952</b>			
Eingang: 100-240 V ~ 50-60 Hz 1,5 A	Ausgang: 24 V === 3,75 A 90 W		
Stromverbrauch im ausgeschalteten Zustand/ Standby-Modus	Weniger als 0,50 W	Häufigkeit	2400-2483,5 MHz

Ausgangsleistung des WLAN-Moduls liegt unter 100 mW.

**Hinweis:** Technische Daten und Konstruktionspezifikationen können zum Zweck der kontinuierlichen Produktverbesserung geändert werden.

# Instrucciones importantes de seguridad

Al usar un dispositivo eléctrico, observe siempre las precauciones básicas de seguridad, incluidas las que se indican a continuación:

## **ANTES DE USAR ESTE DISPOSITIVO, LEA ATENTAMENTE TODAS LAS INSTRUCCIONES.**







### **CONSERVE ESTAS INSTRUCCIONES.**

1. Este aparato puede ser utilizado por personas con capacidades físicas, sensoriales o mentales reducidas, o cualquier persona sin experiencia y conocimiento sobre este tipo de dispositivos, siempre que se les supervise o se les haya instruido sobre su uso seguro y comprendan los peligros potenciales. Este dispositivo no es un juguete. El aparato no puede utilizarse si ha sufrido una caída, si muestra daños visibles o si tiene algún tipo de fuga. Mantenga el aparato fuera del alcance de los niños cuando esté encendido.
2. No utilice el dispositivo en entornos con temperaturas extremas (menos de 0 °C/32 °F o más de 40 °C/104 °F, más del 65 % de humedad). El dispositivo se puede utilizar para limpiar ventanas exteriores siempre que esté conectado correctamente al soporte de seguridad, las ventanas permanezcan fijas y no esté lloviendo o nevando.
3. No utilice este producto durante temporales de tormenta y viento de fuerza 10 ni en zonas en las que la altitud supere los 2000 metros (6162 pies).
4. Asegúrese de que el dispositivo esté enchufado mientras limpia. El dispositivo tiene una batería de emergencia que se recarga durante el uso. La batería de emergencia alimentará el dispositivo si este se desconecta o se produce un fallo eléctrico.
5. No deje el dispositivo sin supervisión cuando esté enchufado.
6. Diseñado para USO EXCLUSIVO EN EL HOGAR. No utilice el dispositivo en espacios comerciales o industriales.
7. No utilice el dispositivo sobre cristal fracturado.
8. Emplee solo accesorios recomendados o suministrados por el fabricante. Emplee solo el adaptador de red suministrado por el fabricante.
9. Cerciórese de que su suministro eléctrico coincide con el voltaje de tensión que figura en el adaptador de red.
10. No utilice el dispositivo para limpiar ventanas con marcos de una anchura inferior a 5 mm (0,2 pulgadas).
11. No utilice el dispositivo para limpiar ventanas húmedas o grasientas.
12. Guarde el dispositivo alejado de fuentes de calor o materiales inflamables.
13. No utilice el dispositivo si no se adhiere firmemente al cristal o si muestra daños visibles.

14. Para reducir el riesgo de shock eléctrico, no sumerja el dispositivo en agua ni ningún otro líquido. No coloque el dispositivo donde pueda caer en una bañera o pila.
15. No toque el enchufe ni el dispositivo con las manos húmedas.
16. No cargue el dispositivo en entornos con temperaturas extremas, ya que podría afectar a la vida útil de la batería.
17. Al cargar el dispositivo, no lo coloque sobre otros dispositivos eléctricos y manténgalo alejado del fuego o cualquier líquido.
18. Tenga cuidado de no dañar el cable de alimentación. No emplee el cable de alimentación para tirar o transportar el dispositivo. No lo use tampoco a modo de asa. No cierre la ventana si el cable de alimentación queda atrapado ni coloque un peso excesivo sobre él. Mantenga el cable de alimentación alejado de superficies calientes.
19. No use el dispositivo si el cable de alimentación o el enchufe están dañados. No use el dispositivo si no funciona correctamente, si ha sufrido una caída, si está dañado o si ha entrado en contacto con agua. En ese caso, el fabricante o un técnico de servicio deberán repararlos para evitar posibles riesgos.
20. Si el cable de alimentación eléctrico está dañado, deberá ser reemplazado por el fabricante o por un técnico de servicio para evitar posibles riesgos.
21. Retire el enchufe de la toma de corriente antes de llevar a cabo la limpieza y el mantenimiento del dispositivo. No retire el enchufe tirando del cable de alimentación.
22. La batería de emergencia deberá ser reemplazada por el fabricante o por un técnico de servicio para evitar posibles riesgos.
23. Antes de desechar el dispositivo, extraiga la batería de emergencia y deséchela de acuerdo con las leyes y normativas locales.
24. Para desechar el dispositivo, desconéctelo del receptáculo antes de extraer la batería.
25. Tire las baterías usadas de acuerdo con las leyes y normativas locales.
26. No arroje el dispositivo al fuego, incluso si se encuentra dañado. La batería puede explotar.
27. El dispositivo debe usarse respetando lo establecido en este manual de instrucciones. La compañía no asume ninguna responsabilidad por los daños o lesiones causados por un uso inadecuado.
- 28. ADVERTENCIA:** A efectos de recargar la batería, utilice solamente la unidad de alimentación extraíble EA10952 suministrada con el dispositivo.
29. El robot contiene baterías que solo puede sustituir personal cualificado.
30. El enchufe y el adaptador de red se deben utilizar en interiores.

De acuerdo con los requisitos de exposición a la radiofrecuencia, se debe mantener una distancia de al menos 20 cm entre el dispositivo y el usuario mientras el dispositivo esté en marcha.

Para garantizar el cumplimiento de la normativa, no se recomienda situarse a una distancia inferior. La antena empleada para este transmisor no debe colocarse ni utilizarse en conjunto con ninguna otra antena o transmisor.

	<b>Clase II</b>
	<b>Transformador de aislamiento de seguridad a prueba de cortocircuitos</b>
	<b>Fuente de alimentación conmutada</b>
	<b>Solo para uso en espacios interiores</b>
	<b>Corriente continua</b>
	<b>Corriente alterna</b>

## Para países de la Unión Europea

Para obtener información sobre la Declaración de conformidad de la UE, visite

<https://www.ecovacs.com/global/compliance>.



### Eliminación correcta de este producto

Esta marca indica que este producto no se debe desechar con otros residuos domésticos en la UE. Para evitar posibles daños al medioambiente o la salud derivados del vertido no regulado de residuos, recicle el producto de manera responsable para fomentar la reutilización sostenible de los recursos materiales. Para desechar el dispositivo usado, siga los procedimientos de recogida y reciclado adecuados o consulte con el proveedor a quien compró el producto. Este podrá encargarse de reciclar el producto de forma segura.



## Contenido de la caja

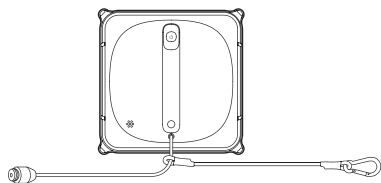

Cable de seguridad y soporte de seguridad WINBOT+

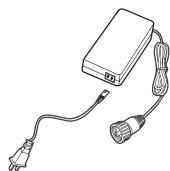

Adaptador de red



Manual de instrucciones



Paño de acabado



Solución limpiadora  
WINBOT

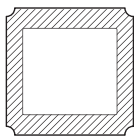

Almohadillas limpiadoras

**Nota:** Las figuras e ilustraciones se muestran solo como referencia y pueden ser diferentes del aspecto real del producto. El diseño y las especificaciones de producto están sujetos a cambios sin previo aviso.

## Esquema del producto

### WINBOT

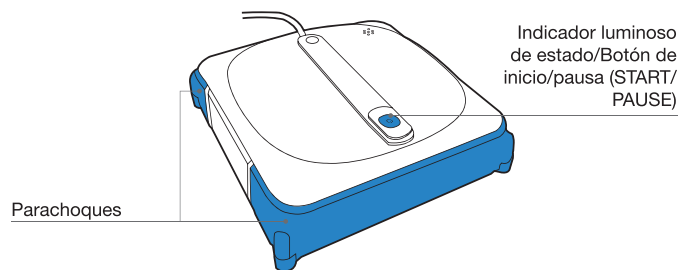

### Vista inferior

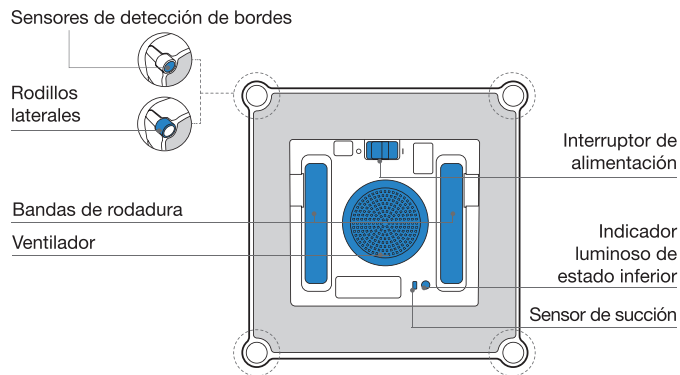

## Observaciones antes de limpiar

Asegúrese de que el cable y el soporte de seguridad están conectados al WINBOT antes de usarlo.  
(Conectados de forma predeterminada. No desconecte antes de limpiar).

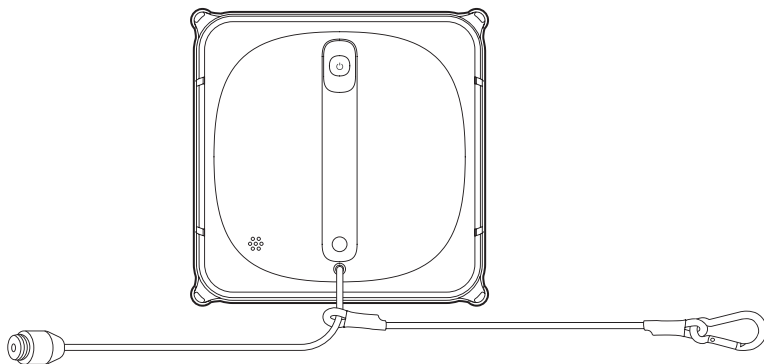

**Nota:** No utilice el WINBOT para limpiar ventanas con un marco de una anchura inferior a 5 mm (0,2").

# Inicio rápido

- 1** Conecte el cable de alimentación del WINBOT, el adaptador de red y el enchufe

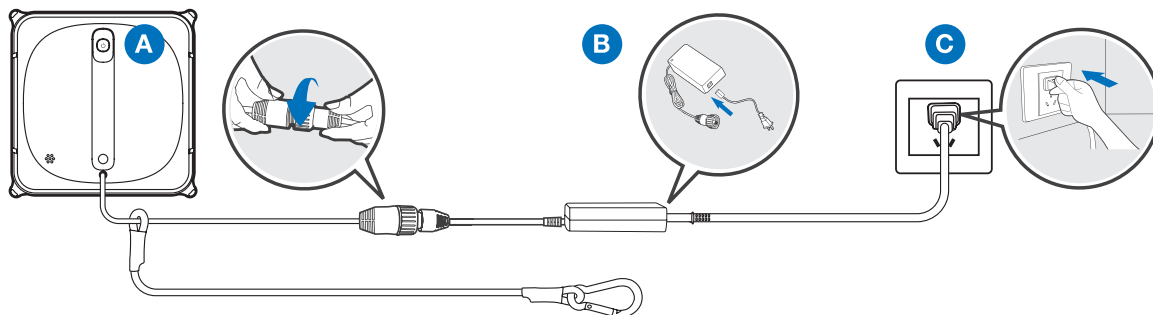

- 2** Aplicación ECOVACS HOME

Para poder disfrutar de todas las funciones disponibles, se recomienda controlar el WINBOT mediante la aplicación ECOVACS HOME.

- Modo de limpieza a fondo
- Modo de limpieza localizada
- Cambio de ventana interior/externo



Q ECOVACS HOME



- 3** Preparación antes del uso

Sujete de manera apropiada WINBOT a un lugar seguro

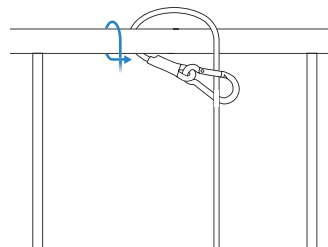

**Nota:** Para garantizar la seguridad, asegúrese de que el WINBOT está conectado correctamente a un lugar seguro antes de utilizarlo. Se recomienda fijar el cable de seguridad con el soporte de seguridad en una pasarela metálica firme y segura.

### Solución limpiadora en spray

Se recomienda utilizar el WINBOT con la solución limpiadora de WINBOT ECOVACS. Si utiliza agua del grifo u otros productos limpiadores, podría afectar al rendimiento de limpieza. El uso de otras soluciones limpiadoras podría invalidar la garantía.

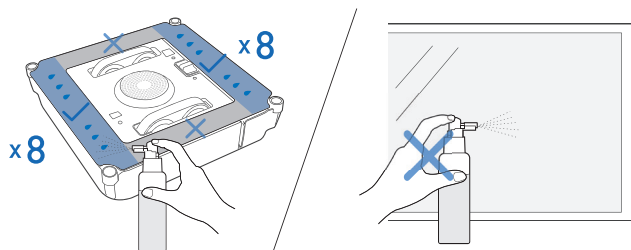

**Nota:** No pulverice demasiada solución limpiadora, ya que las bandas de rodadura podrían resbalar.

### Limpié la parte inferior del WINBOT con un paño seco

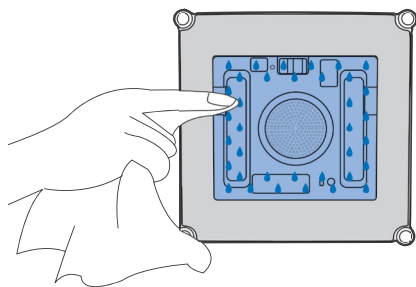

### Limpié la zona de fijación del WINBOT

Limpié la zona de fijación de seguridad del WINBOT. Coloque el WINBOT en el cristal al menos a 10 cm (4") de las esquinas de la ventana u otros obstáculos.

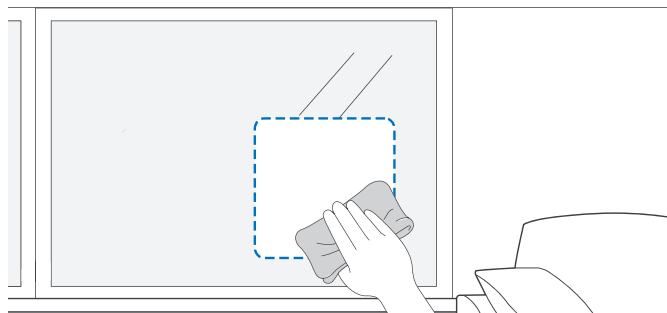

**Nota:** Aleje cualquier objeto del ventilador del WINBOT para evitar bloqueos.

### 4 Puesta en marcha

Gire el interruptor de alimentación a la posición "I". Fije el WINBOT al cristal y el WINBOT comenzará a limpiar una vez que se haya fijado correctamente a la ventana.

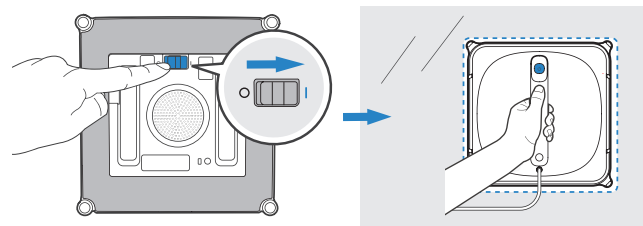

## 5 Pausa

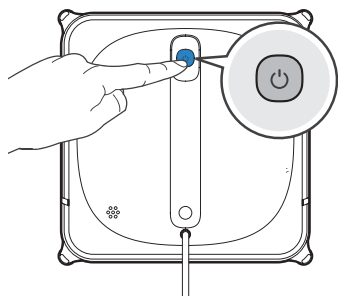

## Apague

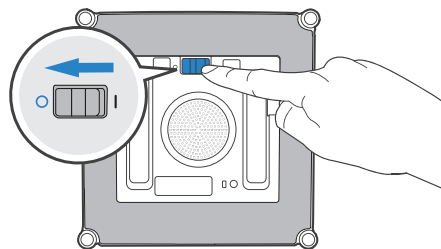

## Desenganche del cable de seguridad

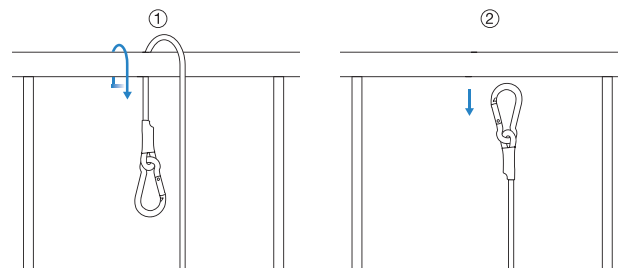

## Desconecte el WINBOT

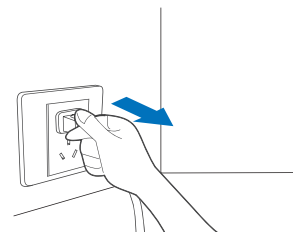

## 6 Finalización

### Retire el WINBOT

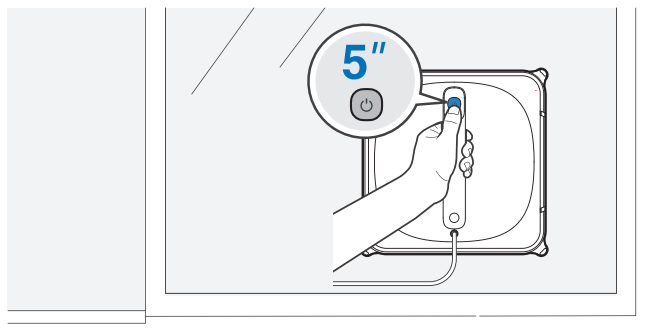

# Mantenimiento

## Almohadilla limpiadora

### Sustitución de la almohadilla limpiadora

Retire la almohadilla limpiadora sucia del WINBOT y ponga una limpia. Asegúrese de que la almohadilla limpiadora está fijada correctamente y no cubra los sensores de detección de bordes.

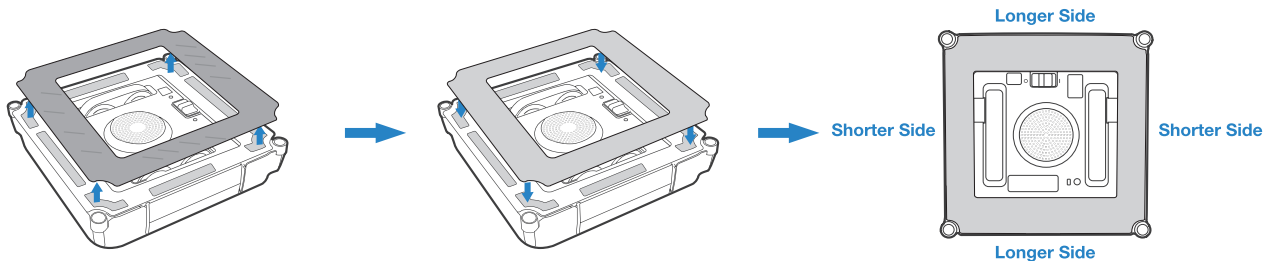

**Nota:** El lado gris de la microfibra orientado hacia arriba.

### Limpieza de la almohadilla limpiadora

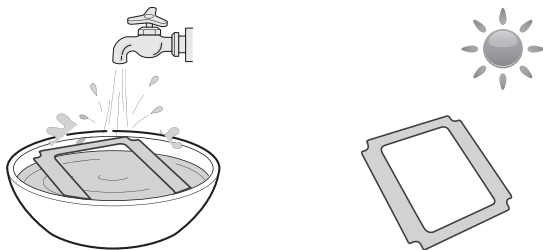

**Nota:** Lávela con detergente suave.

NO utilice una almohadilla limpiadora húmeda con el WINBOT, ya que podría resbalarse de la ventana.

Lave la almohadilla limpiadora a menudo para alargar su vida útil.

Si la almohadilla limpiadora se desgasta o ya no encaja perfectamente en la zona de clips, sustitúyala por una nueva para lograr los mejores resultados de limpieza.

Descubra más accesorios en <https://www.ecovacs.com/global>.

## Bandas de rodadura

1

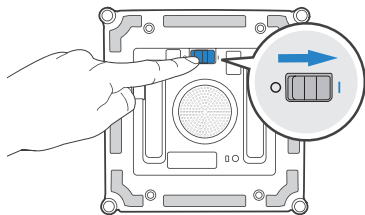

2

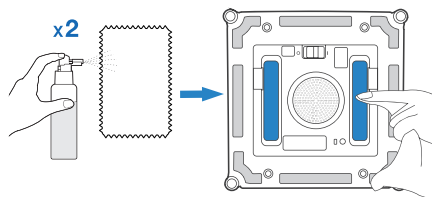

3

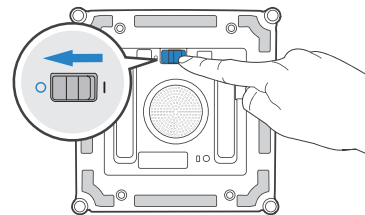

**Nota:** Inspeccione las bandas de rodadura en la aplicación ECOVACS HOME. Detenga las bandas de rodadura si detecta suciedad en ellas.

## Ventilador

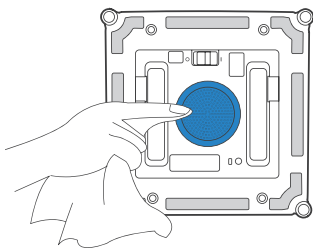

## Sensores de detección de bordes

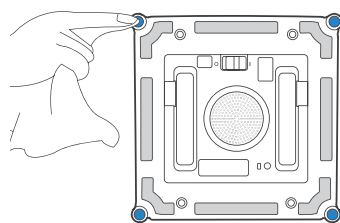

## Rodillos laterales

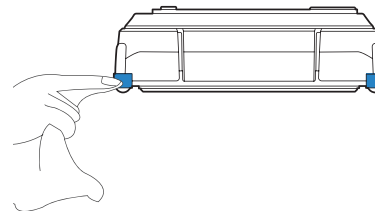

\* Cuando el WINBOT notifique con una alarma que tiene la batería baja, asegúrese de cargarlo completamente antes de utilizarlo o guardarlo para evitar reducir la vida útil de la batería.

\* Si no va a utilizar el WINBOT durante un periodo de tiempo prolongado, cárguelo por completo y apáguelo antes de guardarlo. Recárguelo cada seis meses para evitar que la batería se descargue en exceso.

## Indicador luminoso de estado

Efecto luminoso	Estado
El indicador luminoso de estado emite una luz AZUL fija.	El WINBOT está completamente cargado.
	El WINBOT se ha adherido correctamente al cristal y está listo para limpiar.
	El WINBOT está limpiando.
	El WINBOT está en pausa.
	La configuración de red ha finalizado.
El indicador luminoso de estado parpadea lentamente con una luz AZUL.	El WINBOT está en pausa o está cargando.
El indicador luminoso de estado deja de emitir la luz AZUL.	El WINBOT se encuentra en el modo suspensión. Pulse  para activarlo.
	El WINBOT está apagado.
El indicador luminoso de estado emite una luz ROJA fija.	El nivel de la batería del WINBOT es bajo. Retírelo de la ventana.
El indicador luminoso de estado parpadea con una luz ROJA.	El WINBOT tiene un problema. Consulte la sección 5 "Solución de problemas para obtener más información".



# Solución de problemas

N.º	Problema	Posibles causas	Soluciones
1	El WINBOT se mueve siguiendo un patrón irregular durante la limpieza.	<p>Hay demasiada suciedad y residuos en el cristal.</p> <p>La almohadilla limpiadora está demasiado sucia.</p> <p>La almohadilla limpiadora está demasiado húmeda.</p> <p>Las bandas de rodadura están sucias.</p> <p>Las bandas de rodadura están desgastadas.</p>	<p>A. Pulverice más solución limpiadora sobre la almohadilla limpiadora.</p> <p>B. Limpie las bandas de rodadura como se describe en la sección 3.</p> <p>C. Sustituya la almohadilla limpiadora y reinicie el ciclo de limpieza.</p> <p>D. Utilice la aplicación para controlar la limpieza mediante los botones de dirección.</p> <p>E. Limpie la ventana a mano y utilice el WINBOT para la limpieza habitual a partir de ese momento.</p> <p>* El WINBOT está diseñado para la limpieza de mantenimiento de ventanas normales. NO está diseñado para limpieza intensiva o la primera limpieza.</p> <p>Observe la superficie de las bandas de rodadura para comprobar si hay desgaste intensivo, grietas o roturas. Si es así, póngase en contacto con Atención al cliente.</p>
2	El WINBOT no se mueve.	<p>La almohadilla limpiadora está mal colocada.</p> <p>Hay huecos o grietas en la superficie que se va a limpiar.</p> <p>La bandeja de la almohadilla limpiadora está bloqueada por la presencia de pequeños obstáculos en el cristal.</p>	<p>Retire la almohadilla limpiadora y vuelva a colocarla.</p> <p>Sujete el cable de seguridad o el cable de alimentación. Mientras tanto, pulse los botones de dirección en la aplicación de ECOVACS HOME para que el WINBOT salga del hueco o la barrera.</p>
3	El WINBOT no puede moverse ni moverse en círculos.	Las bandas de rodadura están atascadas.	Compruebe si quedan restos de polvo o suciedad en las bandas de rodadura. Si es así, límpielas como se describe en la sección 3. Reinicie el WINBOT. Si el problema continúa, póngase en contacto con Atención al cliente.

N.º	Problema	Posibles causas	Soluciones
4	El WINBOT no se mueve o lo hace de forma irregular durante la limpieza.	El parachoques está atascado.	Retire el WINBOT de la ventana. Compruebe si el parachoques está atascado. Limpie el parachoques y reinicie el WINBOT. Si el problema continúa, póngase en contacto con Atención al cliente.
		El parachoques está roto.	
		Anomalía en la señal del sensor de detección de bordes.	A. Retire la almohadilla limpiadora y vuelva a colocarla asegurándose de que no cubre los sensores de detección de bordes. B. Limpie los sensores de detección de bordes como se describe en la sección 3. C. Si el problema continúa, póngase en contacto con Atención al cliente.
		Error del ventilador.	A. Limpie el ventilador como se describe en la sección 3. B. Si el problema continúa, póngase en contacto con Atención al cliente.
5	El WINBOT deja de moverse una vez que se adherirse al cristal.	El WINBOT está demasiado cerca del borde del cristal o de obstáculos.	Utilice los botones del control de dirección de la aplicación para mover el WINBOT de la zona problemática y, por lo menos, a 10 cm (4") de las esquinas de la ventana u obstáculos. Restablezca el WINBOT. O bien retire el WINBOT de la ventana y vuelva a colocarlo a unos 10 cm (4") de las esquinas de la ventana u obstáculos. Restablezca el WINBOT.
6	El WINBOT está atascado.	Está atascado por obstáculos.	Fije el cierre de seguridad y el cable con firmeza. Sujete el cable de alimentación del WINBOT y, mientras tanto, utilice la aplicación ECOVACS HOME para alejar el WINBOT del área atascada. Si el problema continúa, póngase en contacto con Atención al cliente.

# Conexión de la aplicación

**Antes de la conexión, asegúrese de que WINBOT y el teléfono móvil cumplen los siguientes requisitos:**

1. El Bluetooth del teléfono móvil está activado.
2. El interruptor de alimentación de WINBOT se ha encendido y el indicador luminoso, también.
3. Empareje el WINBOT en la aplicación ECOVACS HOME en lugar de en la configuración del teléfono.
4. Es posible que se produzcan interferencias de cofrecuencia entre el Bluetooth y el Wi-Fi. Se recomienda mantener el WINBOT cerca del teléfono móvil y lejos del router Wi-Fi durante el emparejamiento.
5. Si la conexión falla, intente desconectar otros dispositivos Bluetooth, asegúrese de que el WINBOT no está conectado a otros teléfonos móviles e inténtelo de nuevo.
6. Es posible que el Bluetooth se desconecte si el WINBOT está demasiado lejos del teléfono. Intente volver a conectarse a una distancia corta.
7. Para utilizar el WINBOT, deberá permitir que la aplicación ECOVACS HOME obtenga acceso a la ubicación, al Bluetooth y al almacenamiento del teléfono móvil.

Si el problema persiste después de probar los métodos anteriores, póngase en contacto con el servicio de atención al cliente.

## Especificaciones técnicas

Modelo de WINBOT	WG811		
Tensión nominal de entrada	24 V === 3,75 A	Potencia nominal	75 W
<b>Adaptador de red: EA10952</b>			
Entrada: 100-240 V~ 50-60 Hz 1,5 A	Salida: 24 V === 3,75 A 90 W		
Consumo en modo apagado/ en espera	Menos de 0,50 W	Frecuencia	2400-2483,5 MHz

La potencia de salida del módulo inalámbrico es inferior a 100 mW.

**Nota:** Las especificaciones y el diseño podrán verse modificados debido al continuo desarrollo del producto.

# Consignes de sécurité importantes

Lors de l'utilisation d'un appareil électrique, des précautions de base doivent toujours être respectées, dont les suivantes :

## **LIRE TOUTES LES INSTRUCTIONS AVANT D'UTILISER CET APPAREIL. CONSERVER CES INSTRUCTIONS**

1. Cet appareil peut être utilisé par des personnes dont les facultés physiques, sensorielles ou mentales sont diminuées, ou bien qui manquent d'expérience et de connaissances, à la condition qu'elles aient été informées sur la façon de se servir de l'appareil de manière sûre et qu'elles aient compris les risques éventuels. Les enfants ne doivent pas jouer avec l'appareil. L'appareil ne doit pas être utilisé s'il a subi une chute, s'il présente des signes visibles de dommages ou s'il fuit. L'appareil doit être maintenu hors de portée des enfants lorsqu'il est sous tension.
2. Ne pas utiliser l'appareil dans un environnement extrêmement chaud ou froid (en dessous de 0 °C/32 °F, au-dessus de 40 °C/104 °F, au-dessus de 65 % d'humidité). L'appareil peut être utilisé pour nettoyer des vitres extérieures, s'il est bien fixé en position sécurisée avec le mousqueton, dans des conditions de vent modéré, sans pluie ni neige.
3. Ne pas utiliser ce produit en cas de tempêtes et de vents de force 10, ou dans des zones d'une altitude







de plus de 2 000 mètres.

4. Il convient de s'assurer que l'appareil est branché pendant le nettoyage. L'appareil est équipé d'une batterie de secours qui se charge pendant l'utilisation. La batterie de secours alimente l'appareil s'il se débranche ou en cas de coupure d'électricité.
5. Ne pas laisser l'appareil sans surveillance lorsqu'il est branché.
6. **UNIQUEMENT** destiné à un usage domestique. Ne pas utiliser l'appareil à l'extérieur ni dans des environnements industriels ou commerciaux.
7. Ne pas utiliser l'appareil sur du verre fissuré.
8. Utiliser uniquement des accessoires recommandés ou vendus par le fabricant. Utiliser uniquement l'adaptateur d'alimentation fournis par le fabricant.
9. S'assurer que la tension d'alimentation correspond à celle indiquée sur l'adaptateur d'alimentation.
10. Ne pas utiliser l'appareil sur une fenêtre dont l'épaisseur de l'encadrement est inférieure à 5 mm.
11. Ne pas utiliser l'appareil sur des vitres humides ou grasses.
12. Conserver l'appareil à l'abri de la chaleur et des matières inflammables.
13. Ne pas utiliser l'appareil s'il n'est pas fermement fixé à la vitre ou s'il présente des signes visibles de détérioration.
14. Pour réduire les risques d'électrocution, ne pas placer l'appareil dans de l'eau ou tout autre liquide.

- Ne pas placer ou ranger l'appareil dans un lieu où il peut tomber ou être poussé dans une baignoire ou un évier.
15. Ne pas toucher la fiche d'alimentation ou l'appareil avec des mains mouillées.
  16. Ne jamais charger l'appareil lorsqu'il fait très chaud ou très froid, car cela peut affecter la durée de vie de la batterie.
  17. Lors du chargement de l'appareil, ne pas le placer sur d'autres appareils électriques et le maintenir éloigné du feu et de tout liquide.
  18. Veiller à ne pas endommager le cordon d'alimentation. Ne pas tirer sur le cordon d'alimentation, ne pas transporter l'appareil en le tenant par le cordon d'alimentation, ne pas utiliser le cordon d'alimentation comme une poignée, ne pas fermer une fenêtre sur le cordon d'alimentation ou ne pas mettre d'objets lourds sur le cordon d'alimentation. Maintenir le cordon d'alimentation à l'écart des surfaces chaudes.
  19. Ne pas utiliser l'appareil si le cordon d'alimentation ou le réservoir est endommagé. Ne pas utiliser l'appareil s'il ne fonctionne pas correctement, a subi une chute, a été endommagé ou est entré en contact avec de l'eau. Il doit être réparé par le fabricant ou son intermédiaire de service afin d'éviter tout accident.
  20. Si le cordon d'alimentation est endommagé, il doit être remplacé par le fabricant ou son intermédiaire de service afin d'éviter tout accident.
  21. La fiche doit être retirée de la prise avant le nettoyage ou l'entretien de l'appareil. Ne pas débrancher l'adaptateur en tirant sur le cordon d'alimentation.
  22. La batterie de secours doit être réparée par le fabricant ou son intermédiaire de service afin d'éviter tout accident.
  23. La batterie de secours doit être déposée et mise au rebut conformément aux lois et réglementations locales avant la mise au rebut de l'appareil.
  24. L'appareil doit être débranché avant de retirer la batterie pour procéder à la mise au rebut de l'appareil.
  25. Mettre au rebut les batteries usagées conformément aux lois et réglementations locales.
  26. Ne pas incinérer l'appareil, même s'il est gravement endommagé. La batterie peut exploser sous l'effet du feu.
  27. L'appareil doit être utilisé conformément aux instructions figurant dans ce manuel d'instructions. La société ne peut être tenue responsable de tout dommage ou préjudice causé par une utilisation incorrecte.
- 28. AVERTISSEMENT :** N'utiliser que l'unité d'alimentation amovible EA10952 fournie avec cet appareil pour recharger la batterie.
29. Le robot contient des batteries que seules des personnes qualifiées peuvent remplacer.
  30. La prise et l'adaptateur d'alimentation doivent être utilisés en intérieur.

Afin de satisfaire aux exigences de sécurité de la FCC en matière d'exposition aux radiofréquences et aux circuits intégrés, une distance d'au moins 20 cm doit être maintenue entre cet appareil et les individus lorsque l'appareil est en fonctionnement.

Pour veiller au respect de ces exigences, il n'est pas conseillé d'utiliser l'appareil à une distance inférieure à celle indiquée. L'antenne utilisée pour cet émetteur ne doit pas se trouver à proximité d'une autre antenne ou d'un autre émetteur.

	<b>Classe II</b>
	<b>Transformateur d'isolement résistant aux courts-circuits</b>
	<b>Alimentation à découpage</b>
	<b>Utiliser uniquement à l'intérieur</b>
	<b>Courant continu</b>
	<b>Courant alternatif</b>

## Pour les pays de l'Union européenne

Pour obtenir des informations sur la déclaration de conformité de l'UE, rendez-vous sur <https://www.ecovacs.com/global/compliance>



### Mise au rebut correcte de ce produit

Ce marquage indique que ce produit ne doit pas être jeté avec les autres déchets ménagers dans toute l'Union européenne. Pour prévenir d'éventuels dommages à l'environnement ou la santé humaine suite au rejet non contrôlé des déchets, recycler l'appareil de façon responsable afin d'assurer la réutilisation durable de ses ressources matérielles. Pour recycler votre appareil usagé, merci d'utiliser le système de retour et de collecte ou de contacter le détaillant qui vous l'a vendu. Il peut recycler ce produit en toute sécurité.

## Contenu de l'emballage

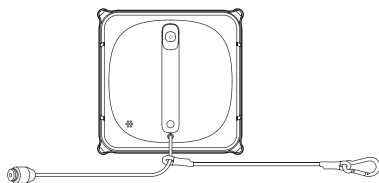

Cordon de sécurité et mousqueton WINBOT+

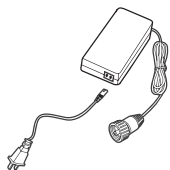

Adaptateur d'alimentation



Manuel d'instructions



Chiffon de finition



Solution de nettoyage WINBOT

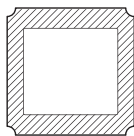

Patins de nettoyage

**Remarque :** Les figures et illustrations sont fournies uniquement à titre de référence, et peuvent ne pas représenter l'apparence du produit. La conception et les spécifications du produit peuvent être modifiées sans préavis.

## Schéma du produit

### WINBOT

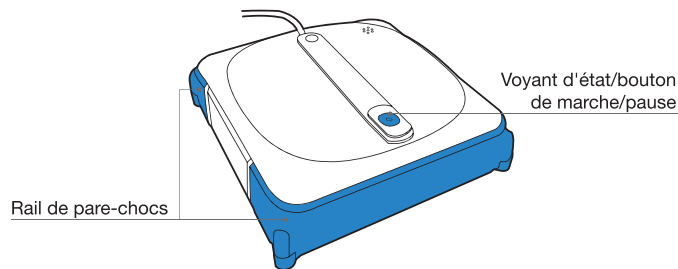

### Vue de dessous

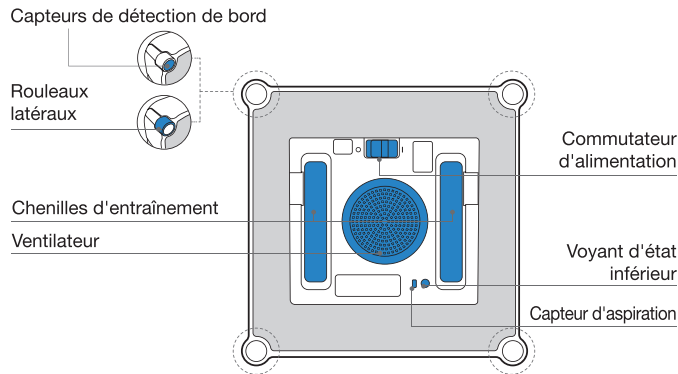

## Remarques avant le nettoyage

S'assurer que le cordon de sécurité et le mousqueton sont connectés au WINBOT avant toute utilisation. (Connectés par défaut. Ne pas déconnecter avant le nettoyage.)

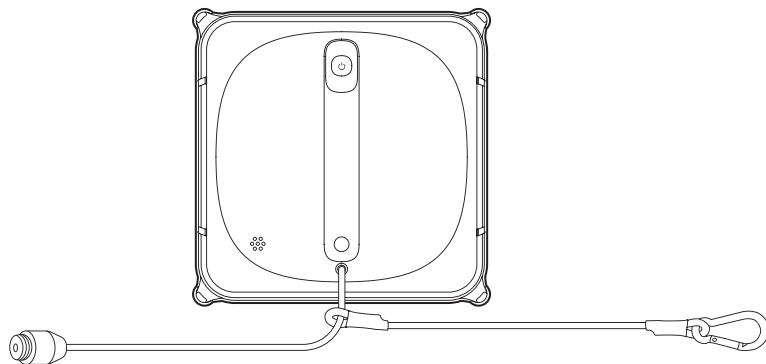

**Remarque :** Ne pas utiliser le WINBOT sur une fenêtre dont l'épaisseur d'encadrement est inférieure à 5 mm.



# Démarrage rapide

## 1 Brancher le cordon d'alimentation WINBOT, l'adaptateur d'alimentation et la prise

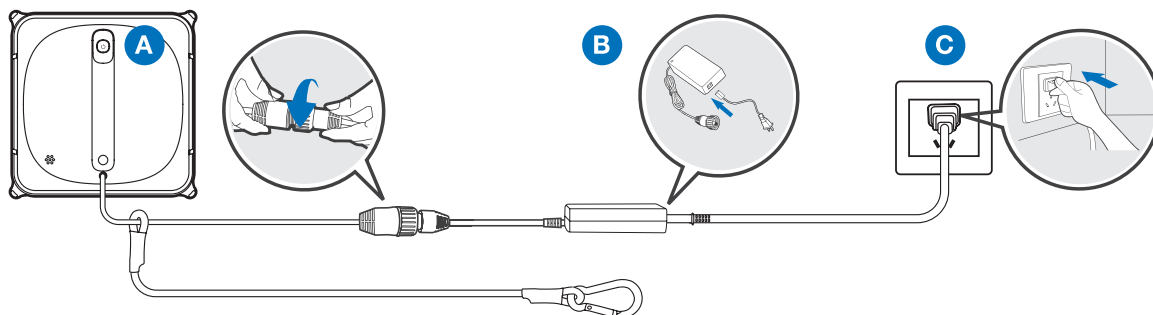

## 2 Application ECOVACS HOME

Pour profiter de toutes les fonctionnalités disponibles, il est recommandé de commander votre WINBOT via l'application ECOVACS HOME.

- Mode de nettoyage en profondeur
- Mode de nettoyage localisé
- Passage intérieur/extérieur des vitres

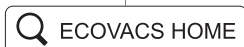

## 3 Préparation avant utilisation

Arrimer correctement le WINBOT à un endroit sûr

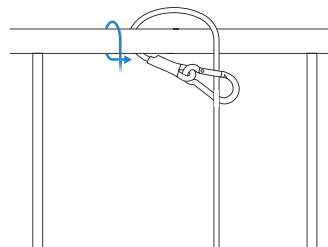

**Remarque :** Pour des raisons de sécurité, veuillez à arrimer correctement le WINBOT à un endroit sûr avant de l'utiliser. Il est recommandé de fixer le cordon de sécurité avec le mousqueton sur une main courante métallique solide et sûre.

### Vaporiser la solution de nettoyage

Il est recommandé d'utiliser une solution de nettoyage WINBOT d'ECOVACS avec le WINBOT. L'utilisation d'eau du robinet ou d'autres produits de nettoyage pourrait avoir un effet négatif sur les performances de nettoyage. L'utilisation d'autres solutions de nettoyage pourrait annuler la garantie.

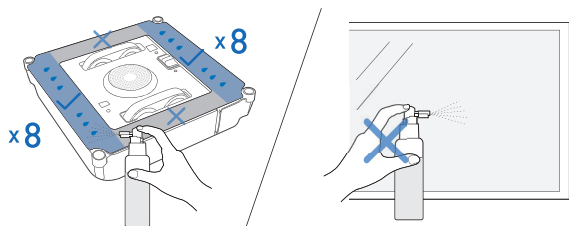

**Remarque :** Ne pas trop pulvériser de solution de nettoyage, les chenilles d'entraînement pourraient glisser.

### Essuyer sous le WINBOT avec un chiffon sec

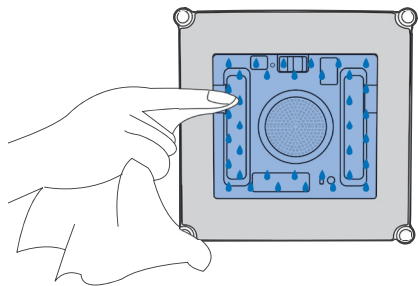

### Essuyer la zone pour que le WINBOT se fixe

Essuyer la zone pour que le WINBOT se fixe en toute sécurité. Placer le WINBOT sur la vitre à une distance d'au moins 10 cm des coins de la fenêtre ou de tout autre obstacle.

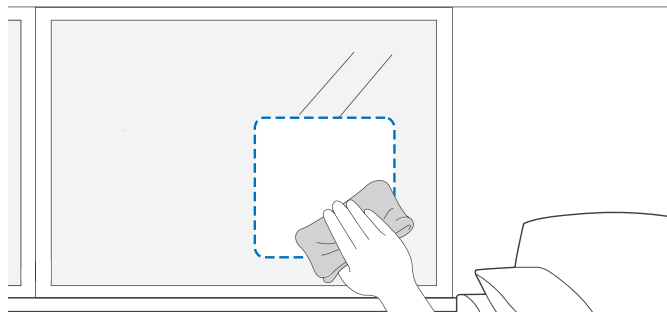

**Remarque :** Maintenir les objets éloignés du ventilateur du WINBOT pour éviter un blocage.

### 4 Démarrage

Allumer en plaçant l'interrupteur d'alimentation sur « I ». Fixer le WINBOT à la vitre, et il commencera le nettoyage une fois qu'il aura été bien fixé à la vitre.

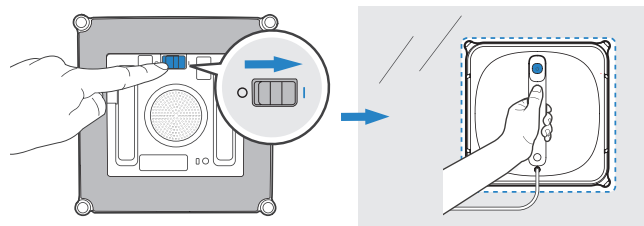

## 5 Mise en pause

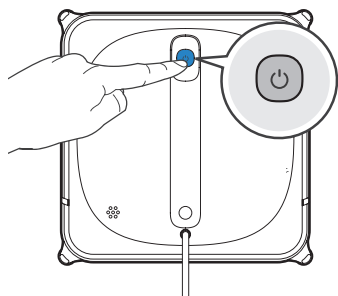

## Mettre hors tension

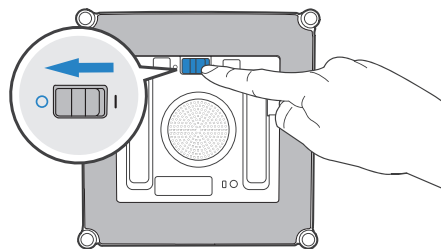

## Détacher le cordon de sécurité

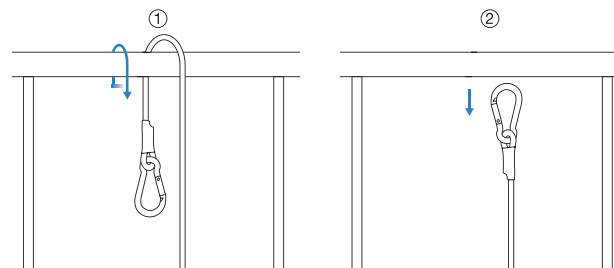

## Débrancher le WINBOT

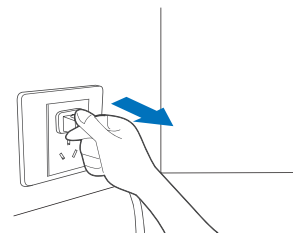

## 6 Finition

### Retirer le WINBOT

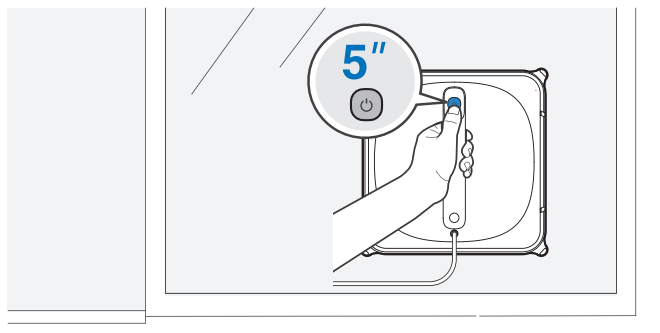

# Entretien

## Patin de nettoyage

### Remplacer le patin de nettoyage

Retirer le patin de nettoyage sale du WINBOT et posez-en un neuf. S'assurer que le patin de nettoyage est correctement fixé et ne pas couvrir les capteurs de détection de bord.

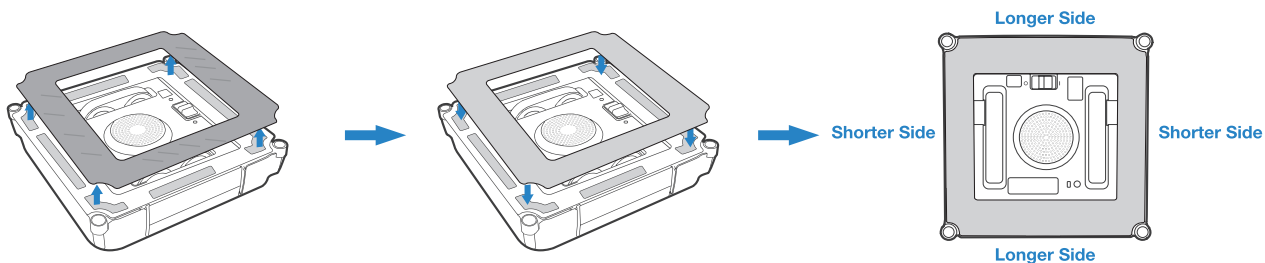

**Remarque :** Le côté gris en microfibre doit être tourné vers l'extérieur.

### Nettoyage du patin de nettoyage

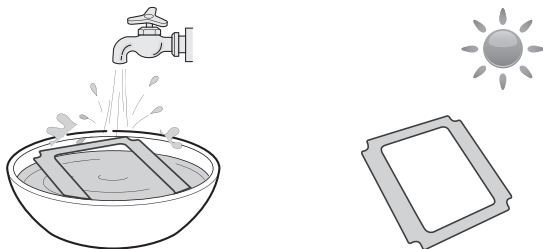

**Remarque :** Laver avec un détergent doux.

Ne pas utiliser un patin de nettoyage humide sur le WINBOT, car il risque de glisser sur la vitre.

Un lavage régulier du patin de nettoyage peut prolonger sa durée de vie.

Si le patin de nettoyage est usé ou ne s'adapte plus exactement à la zone auto-agrippante, le remplacer par un neuf pour de meilleures performances de nettoyage.

Découvrez d'autres accessoires sur <https://www.ecovacs.com/global>.

## Chenilles d'entraînement

1

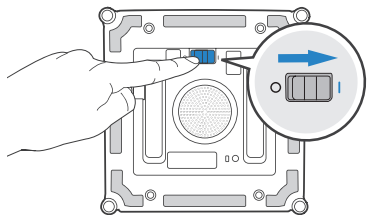

2

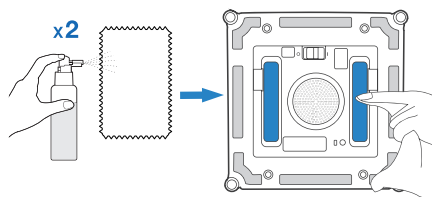

3

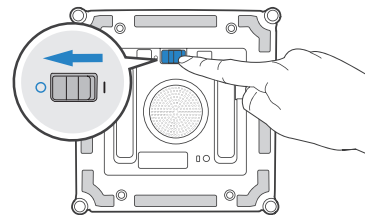

**Remarque :** Inspecter les chenilles d'entraînement dans l'application ECOVACS HOME Arrêter les chenilles d'entraînement s'il y a de la saleté visible.

## Ventilateur

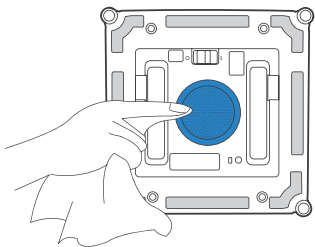

## Capteurs de détection de bord

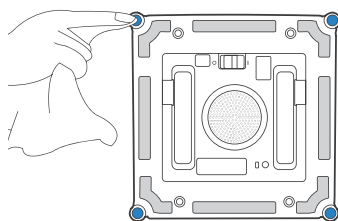

## Rouleaux latéraux

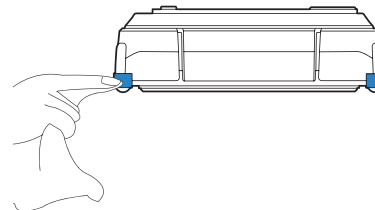

\* Après que l'alarme de batterie faible du WINBOT a retenti, charger la batterie complètement avant de l'utiliser ou de le ranger pour éviter de réduire l'autonomie de la batterie.

\* Si le WINBOT n'est pas utilisé pendant une longue période, charger complètement le WINBOT, puis l'éteindre avant de le ranger. Recharger tous les six mois pour éviter une décharge excessive de la batterie.

## Voyant d'état

Effet lumineux	État
Le voyant d'état s'allume en BLEU continu.	Le WINBOT est complètement chargé.
	Le WINBOT s'est correctement fixé à la vitre et il est prêt pour le nettoyage.
	Le WINBOT est en phase de nettoyage.
	Le WINBOT est en pause.
	La configuration du réseau est terminée.
Le voyant d'état clignote lentement en BLEU.	Le WINBOT est en pause et en charge.
Le voyant d'état cesse de s'allumer en BLEU.	Le WINBOT est en mode veille. Appuyer sur  pour le réveiller.
	Le robot WINBOT est hors tension.
Le voyant d'état s'allume en ROUGE continu.	La batterie du robot WINBOT est faible. Veuillez le retirer de la vitre.
Le voyant d'état clignote en ROUGE.	Le WINBOT a un problème. Se reporter à la section 5 Dépannage, pour plus de détails.

# Dépannage

NO.	Dysfonctionnement	Causes possibles	Solutions
1	Le WINBOT se déplace de façon irrégulière pendant le nettoyage.	<p>Il y a trop de la saleté et de débris sur la vitre.</p> <p>Le patin de nettoyage est trop sale.</p> <p>Le patin de nettoyage est trop mouillé.</p> <p>Les chenilles d'entraînement sont sales.</p> <p>Les chenilles d'entraînement sont usées.</p>	<p>A. Vaporiser un peu plus de solution de nettoyage sur le patin de nettoyage.</p> <p>B. Nettoyer les chenilles d'entraînement comme le décrit la section 3.</p> <p>C. Remplacer le patin de nettoyage et redémarrer le cycle de nettoyage.</p> <p>D. Utiliser l'application pour contrôler le nettoyage en appuyant sur les touches de direction.</p> <p>E. Nettoyer la vitre une première fois à la main et utiliser ensuite le WINBOT pour un nettoyage régulier.</p> <p>* Le WINBOT est destiné à être utilisé pour le nettoyage régulier des vitres. Le produit n'est PAS conçu pour remplacer un nettoyage intensif ou un premier nettoyage.</p> <p>Vérifier la surface des chenilles d'entraînement, vérifier l'absence d'usure importante, de fissure ou de rupture. Si c'est le cas, contacter le service clientèle.</p>
2	Le WINBOT ne bouge pas.	<p>Le patin de nettoyage est incorrectement fixé</p> <p>Il y a des espaces ou des fissures sur la surface à nettoyer.</p> <p>La plaque du patin de nettoyage est bloquée à cause de petits obstacles présents sur la vitre.</p>	<p>Retirer le patin de nettoyage et le fixer à nouveau.</p> <p>Tenir le cordon de sécurité ou le cordon d'alimentation. En même temps, appuyer sur les boutons de direction dans l'application ECOVACS HOME pour que le WINBOT évite la fissure et l'obstacle.</p>
3	Le WINBOT ne peut pas bouger ou se déplace en cercle.	Les chenilles d'entraînement sont bloquées.	Vérifier l'absence de poussière ou de débris sur les chenilles d'entraînement. Si c'est le cas, nettoyer les chenilles d'entraînement comme il est décrit à la section 3. Redémarrer le WINBOT. Si le problème persiste, contacter le service clientèle.

NO.	Dysfonctionnement	Causes possibles	Solutions
4	Le WINBOT reste immobile ou se déplace de façon irrégulière pendant le nettoyage.	Le rail du pare-chocs est bloqué.	Retirer le WINBOT de la vitre. Vérifier si le rail du pare-chocs est bloqué. Nettoyer le rail du pare-chocs et redémarrer le WINBOT. Si le problème persiste, contacter le service clientèle.
		Le rail du pare-chocs est endommagé.	
		Le capteur de détection de bord signale une anomalie.	A. Retirer le patin de nettoyage et le fixer de nouveau en s'assurant qu'il ne recouvre pas ou n'affecte pas les capteurs de détection du bord. B. Nettoyer les capteurs de détection de bord comme décrit dans la section 3. C. Si le problème persiste, contacter le service clientèle.
		Défaillance du ventilateur.	A. Nettoyer le ventilateur comme le décrit la section 3. B. Si le problème persiste, contacter le service clientèle.
5	Le WINBOT s'arrête après avoir adhéré à la vitre.	Le WINBOT est trop près du bord de la vitre ou d'obstacles.	Utiliser les boutons de commande de direction sur l'application pour éloigner le WINBOT de la zone problématique et le mettre à au moins 10 cm des coins de la fenêtre et des obstacles. Redémarrer le WINBOT. Ou, détacher le WINBOT de la fenêtre et le fixer à un endroit situé à au moins 10 cm des angles de la fenêtre et des obstacles. Redémarrer le WINBOT.
6	Le WINBOT est bloqué.	Il est bloqué par des obstacles.	Fixer fermement l'attache et le cordon de sécurité. Tenir le cordon d'alimentation du WINBOT et, pendant ce temps, utiliser l'application ECOVACS HOME pour éloigner le WINBOT de la zone bloquée. Si le problème persiste, contacter le service clientèle.



# Connexion de l'application

**Avant la connexion, s'assurer que le WINBOT et le téléphone portable répondent aux exigences suivantes :**

1. La fonction Bluetooth du téléphone portable est activée.
2. L'interrupteur d'alimentation du WINBOT a été activé et le voyant est allumé.
3. Veuillez appairer le WINBOT dans l'application ECOVACS HOME au lieu d'utiliser les paramètres du téléphone.
4. Des interférences de co-fréquence peuvent se produire entre Bluetooth et Wi-Fi. Il est recommandé de maintenir le WINBOT à proximité du téléphone portable et à distance du routeur Wi-Fi pendant l'appariement.
5. Si la connexion a échoué, essayez de déconnecter d'autres périphériques Bluetooth, assurez-vous que le WINBOT n'est pas connecté à d'autres téléphones portables, puis réessayez.
6. Bluetooth peut être déconnecté si le WINBOT est trop éloigné du téléphone. Essayez de vous reconnecter à une courte distance.
7. Pour utiliser le WINBOT, vous devez autoriser l'application ECOVACS HOME à accéder à la localisation, à la fonction Bluetooth et à la mémoire de stockage du téléphone portable.

Si le problème persiste après avoir essayé les méthodes ci-dessus, veuillez contacter le service client.

## Spécifications techniques

<b>Modèle WINBOT</b>	<b>WG811</b>		
Courant nominal d'entrée	24 V === 3,75 A	Puissance nominale	75 W
<b>Adaptateur d'alimentation : EA10952</b>			
Entrée : 100-240 V ~ 50-60 Hz 1,5 A		Sortie : 24 V === 3,75 A 90 W	
Puissance en mode désactivé/ veille	Moins de 0,50 W	Fréquence	2 400-2 483,5 MHz

La puissance de sortie du module sans fil est inférieure à 100 mW.

**Remarque :** Ces spécifications techniques peuvent être modifiées à des fins d'amélioration continue.

## Importanti istruzioni sulla sicurezza

Quando si usa un elettrodomestico, è necessario seguire delle precauzioni di base:

### **LEGGERE TUTTE LE ISTRUZIONI PRIMA DI UTILIZZARE L'APPARECCHIO. CONSERVARE QUESTE ISTRUZIONI**

1. Questo apparecchio può essere usato da persone con capacità fisiche, sensoriali o mentali ridotte o scarsa esperienza e conoscenza, a condizione che abbiano ricevuto assistenza o istruzioni per l'uso dell'apparecchio in un modo sicuro e che comprendano i potenziali rischi correlati. I bambini non devono giocare con l'apparecchio. L'apparecchio non deve essere usato se è caduto, né se presenta danni visibili o perdite. Tenere l'apparecchio fuori dalla portata dei bambini quando è in funzione.
2. Non utilizzare l'apparecchio in ambienti estremamente caldi o freddi (al di sotto di 0 °C/32 °F o al di sopra di 40 °C/104 °F, al di sopra del 65% di umidità). L'apparecchio può essere utilizzato per pulire la parte esterna delle finestre, se collegato correttamente a una posizione sicura con il moschettone e in condizioni di assenza di vento, pioggia o neve.
3. Non utilizzare questo prodotto in caso di tempeste o vento forza 10, o in aree in cui l'altitudine supera i 2000 metri (6162 piedi).
4. Assicurarsi che l'apparecchio sia collegato alla presa di corrente durante la pulizia. L'apparecchio è dotato di una batteria di back-up che si ricarica durante l'uso. La batteria di back-up alimenta l'apparecchio se viene scollegato o in caso di guasto elettrico.
5. Non lasciare l'apparecchio incustodito quando è collegato alla presa di corrente.
6. SOLO per uso domestico. Non utilizzare l'apparecchio in ambienti commerciali o industriali.
7. Non utilizzare l'apparecchio su un vetro rotto.
8. Utilizzare solo accessori consigliati o forniti dal produttore. Utilizzare esclusivamente l'adattatore di alimentazione fornito dal produttore.
9. Assicurarsi che il voltaggio dell'alimentazione corrisponda al voltaggio indicato sull'adattatore di alimentazione.
10. Non utilizzare l'apparecchio su una finestra con un telaio di dimensioni inferiori a 5 mm (0,2").
11. Non utilizzare l'apparecchio su finestre bagnate o grasse.
12. Riporre l'apparecchio in un luogo lontano da fonti di calore e materiali infiammabili.
13. Non utilizzare l'apparecchio se non è saldamente fissato sul vetro o presenta segni visibili di danneggiamento.







14. Per ridurre il rischio di scosse elettriche, non posizionare l'apparecchio in acqua o in altri liquidi. Non posizionare o riporre l'apparecchio dove è possibile che cada o venga trascinato in un lavandino o una vasca.
15. Non toccare la spina di alimentazione o l'apparecchio con le mani bagnate.
16. Non ricaricare l'apparecchio in ambienti estremamente caldi o freddi, poiché l'operazione può ripercuotersi sulla durata della batteria.
17. Quando si ricarica l'apparecchio, non posizionarlo sopra altri apparecchi elettrici e tenerlo a distanza da fiamme e liquidi.
18. Fare attenzione a non danneggiare il cavo di alimentazione. Non trascinare o trasportare l'apparecchio tramite il cavo di alimentazione, non utilizzare il cavo di alimentazione a mo' di maniglia, non chiudere una finestra schiacciando il cavo di alimentazione e non posizionarvi oggetti pesanti. Tenere il cavo di alimentazione lontano da superfici calde.
19. Non utilizzare l'apparecchio con prese o cavi di alimentazione danneggiati. Non utilizzare l'apparecchio se non funziona correttamente, se è caduto, se è danneggiato o se è venuto in contatto con acqua. In questi casi, sarà necessaria la riparazione da parte del produttore o tramite il servizio clienti per evitare rischi.
20. In caso di danneggiamento del cavo di alimentazione, sarà necessario sostituirlo presso il produttore o tramite il servizio clienti per evitare rischi.
21. È necessario rimuovere la spina dalla presa di corrente prima di pulire o effettuare operazioni di manutenzione sull'apparecchio. Non scollegare l'adattatore di alimentazione tirando il cavo di alimentazione.
22. La batteria di backup deve essere sostituita dal produttore o tramite il servizio clienti per evitare rischi.
23. È necessario rimuovere e smaltire la batteria di backup secondo le leggi e le normative vigenti, prima dello smaltimento dell'apparecchio.
24. L'apparecchio deve essere scollegato dalla presa prima di rimuovere la batteria per lo smaltimento dell'apparecchio.
25. Gettare le batterie usate secondo le leggi e le normative vigenti.
26. Non incenerire l'apparecchio anche nel caso in cui sia molto danneggiato. La batteria potrebbe esplodere e provocare un incendio.
27. L'apparecchio dev'essere utilizzato secondo le indicazioni di questo Manuale d'uso. L'azienda non potrà essere ritenuta responsabile per eventuali danni o infortuni causati da un utilizzo inappropriato.
- 28. AVVERTENZA:** per ricaricare la batteria, utilizzare solo l'unità di alimentazione rimovibile EA10952 fornita con l'apparecchio.

29. Il robot contiene batterie sostituibili solo da persone competenti.

30. La spina e l'adattatore di alimentazione devono essere utilizzati in ambienti interni.

Per soddisfare i requisiti in materia di esposizione RF, è consigliabile mantenere una distanza di 20 cm o più tra il dispositivo e le persone durante il funzionamento dell'apparecchio.

Per garantire la conformità, non è consigliato il funzionamento a distanze ravvicinate. L'antenna utilizzata per questo trasmettitore non deve essere utilizzata in combinazione con altre antenne o trasmettitori.

	<b>Classe II</b>
	<b>Trasformatore isolante di sicurezza anti cortocircuito</b>
	<b>Alimentatore a commutazione</b>
	<b>Solo per uso in interni</b>
	<b>Corrente continua</b>
	<b>Corrente alternata</b>

## Per i paesi dell'Unione europea

Per informazioni sulla dichiarazione di conformità UE, visitare il sito Web

<https://www.ecovacs.com/global/compliance>



### Istruzioni per il corretto smaltimento del prodotto

Questo simbolo indica che il prodotto non dovrebbe essere smaltito insieme ad altri rifiuti domestici in tutta l'Unione europea. Per evitare danni all'ambiente o alla salute provocati da uno smaltimento di rifiuti non controllato, riciclare in maniera responsabile per promuovere il riutilizzo sostenibile delle risorse materiali. Per riciclare l'apparecchio usato, usare i servizi di ritiro e raccolta o contattare il rivenditore dove è stato acquistato il prodotto, che sarà in grado di smaltirlo correttamente.

## Contenuto della confezione

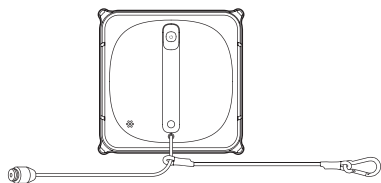

Cordino di sicurezza e moschettone WINBOT+



Manuale d'uso



Soluzione di pulizia WINBOT

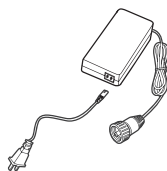

Adattatore di alimentazione



Panno di finitura

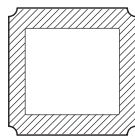

Panni di pulizia

## Diagramma del prodotto

### WINBOT

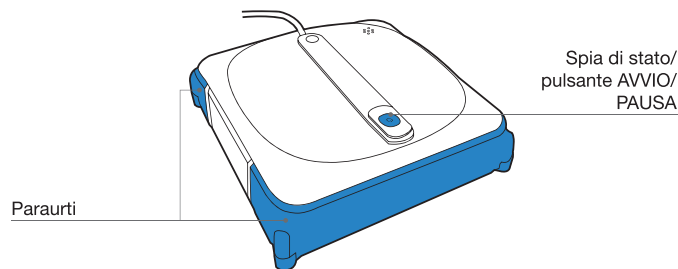

### Vista inferiore

Sensori rilevamento bordi

Rulli laterali

Cingoli di guida

Ventola

Interruttore di alimentazione

Spia di stato inferiore

Sensore di aspirazione

**Nota:** le figure e le illustrazioni sono solo per riferimento e potrebbero differire dal reale aspetto del prodotto.  
Il design e le specifiche del prodotto sono soggetti a modifica senza preavviso.

## Note prima della pulizia

Prima dell'uso, assicurarsi che il moschettone e il cordino di sicurezza siano collegati a WINBOT.  
(Il collegamento è predefinito. Non scollegare prima della pulizia.)

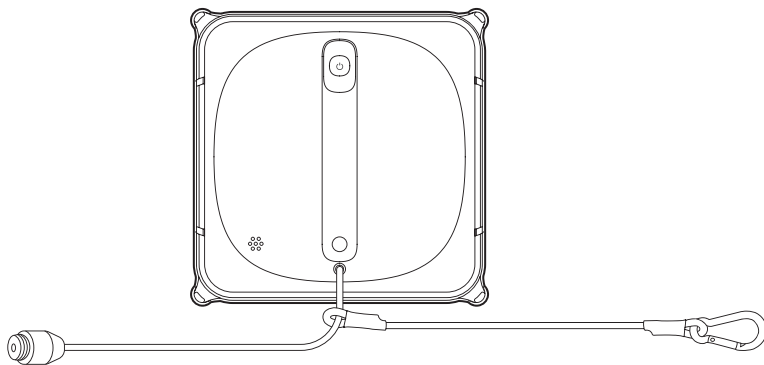

**Nota:** non utilizzare WINBOT su finestre con un telaio di dimensioni inferiori a 5 mm (0,2").

# Avvio rapido

## 1 Collegare il cavo e l'adattatore di alimentazione e la spina di WINBOT

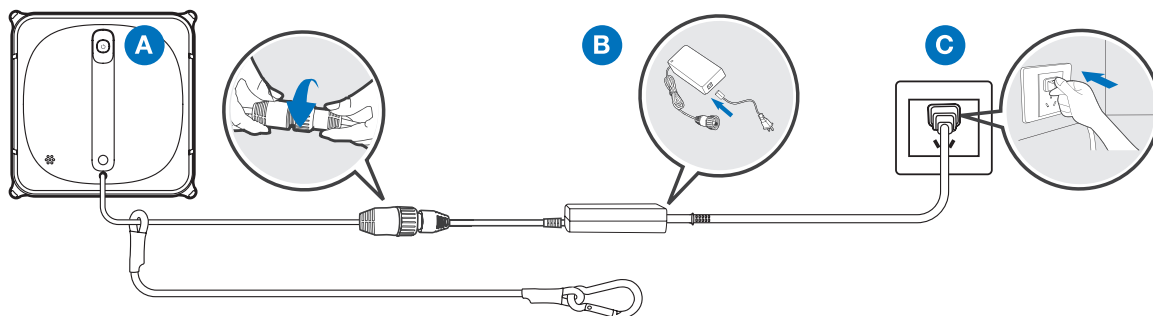

## 2 App ECOVACS HOME

Per sfruttare tutte le funzioni disponibili, si consiglia di controllare WINBOT tramite l'app ECOVACS HOME.

- Modalità di pulizia a fondo
- Modalità di pulizia circoscritta
- Passaggio finestra interna/esterna



## 3 Preparazione prima dell'uso

Collegare correttamente WINBOT a un luogo sicuro

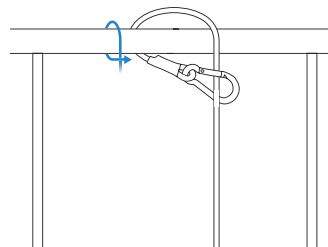

**Nota:** per garantire la sicurezza, assicurarsi di collegare correttamente WINBOT a un luogo sicuro prima dell'uso. Si consiglia di fissare il cordino di sicurezza con il moschettone su una barra metallica stabile e sicura.

### Soluzione di pulizia spray

Si consiglia di utilizzare WINBOT con una soluzione di pulizia WINBOT ECOVACS. L'uso di acqua di rubinetto o altri prodotti per la pulizia potrebbe avere un impatto sulle prestazioni di pulizia. L'uso di altre soluzioni di pulizia potrebbe invalidare la garanzia.

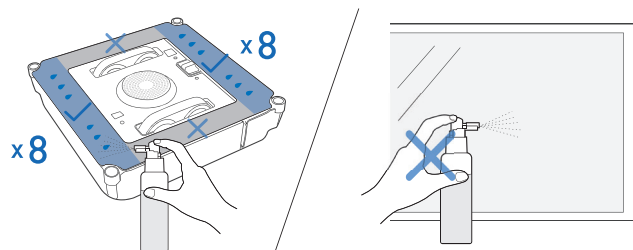

**Nota:** non spruzzare una quantità eccessiva di soluzione di pulizia, in quanto ciò potrebbe provocare lo slittamento dei cingoli di guida.

### Pulire la parte inferiore di WINBOT con un panno asciutto

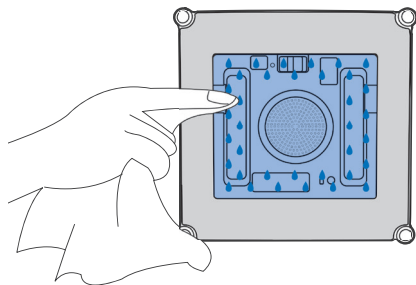

### Pulire l'area per collegare WINBOT

Pulire l'area per il collegamento sicuro di WINBOT. Posizionare WINBOT sulla finestra ad almeno 10 cm (4") dagli angoli della finestra o da altri ostacoli.

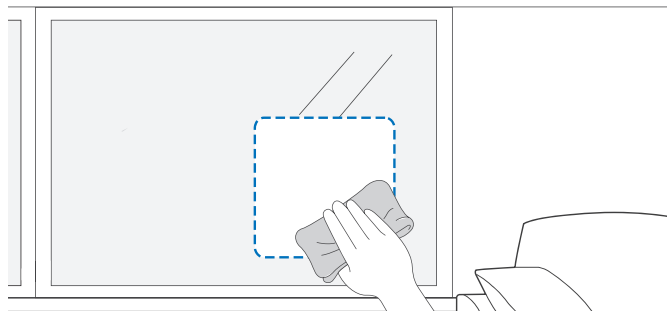

**Nota:** tenere lontano gli oggetti dalla ventola di WINBOT per evitare ostruzioni.

### 4 Avvio

Portare l'interruttore di alimentazione su "I". Fissare WINBOT al vetro; WINBOT inizierà la pulizia dopo il corretto posizionamento sul vetro.

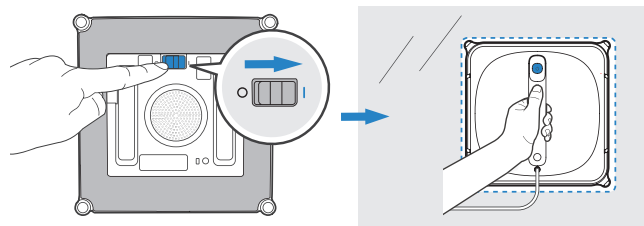



## 5 Pausa

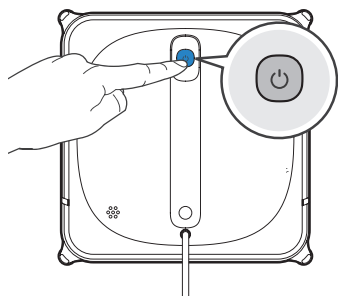

## Spegnere

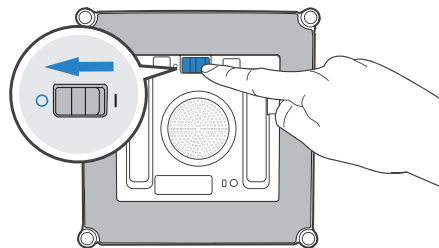

## Scollegare il cordino di sicurezza

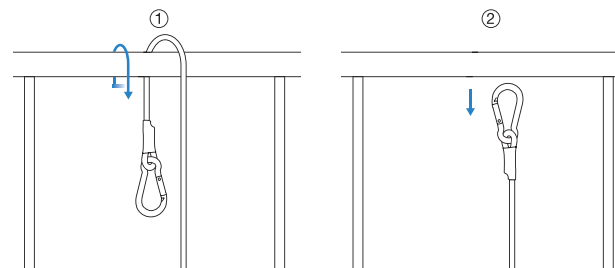

## Scollegare WINBOT

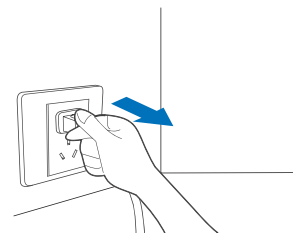

## 6 Finitura

### Rimuovere WINBOT

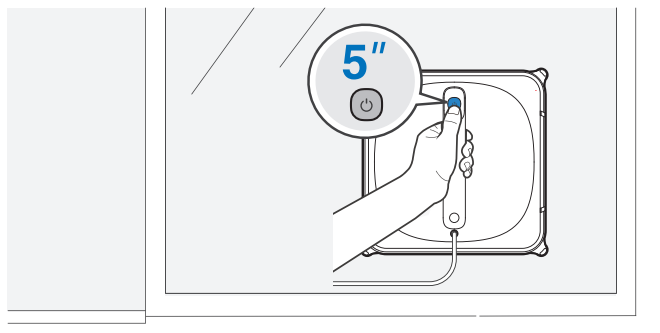

# Manutenzione

## Panno di pulizia

### Sostituzione del panno di pulizia

Rimuovere il panno di pulizia sporco da WINBOT e sostituirlo con uno pulito. Assicurarsi che il panno di pulizia sia collegato correttamente e non coprire i sensori di rilevamento dei bordi.

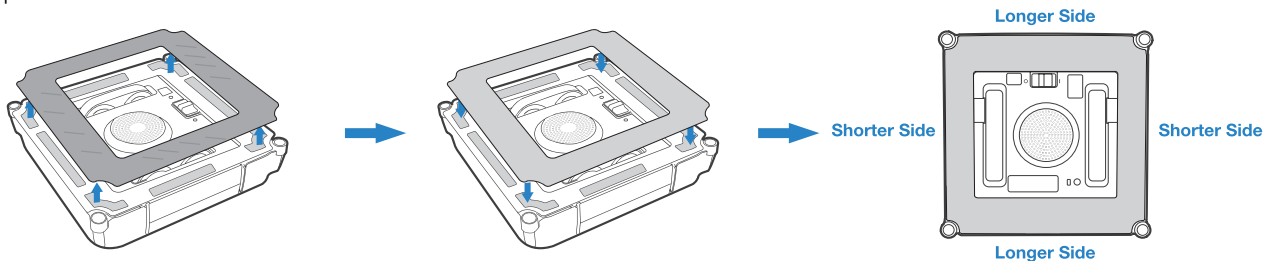

**Nota:** il lato grigio in microfibra deve essere rivolto verso l'esterno.

### Lavaggio del panno di pulizia

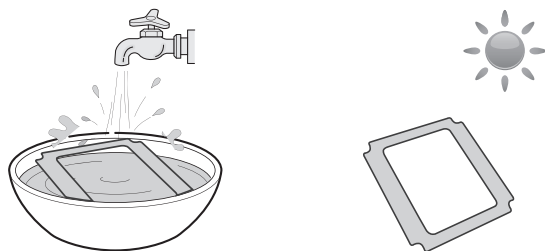

**Nota:** lavare con un detergente delicato.

NON utilizzare un panno di pulizia umido su WINBOT, altrimenti potrebbe scivolare sulla finestra.

Lavare il panno di pulizia regolarmente può aumentare la durata del panno.

Se il panno di pulizia diventa usurato o non si adatta più perfettamente all'area del dispositivo di fissaggio, sostituirlo con un nuovo panno per una pulizia ottimale.

Altri accessori su <https://www.ecovacs.com/global>.

## Cingoli di guida

1

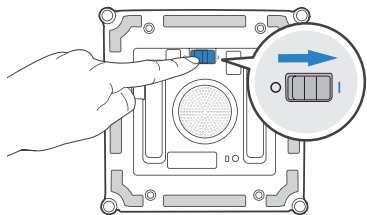

2

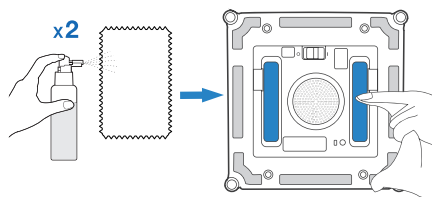

3

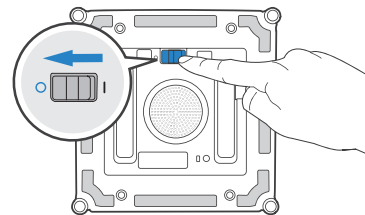

**Nota:** ispezionare i cingoli di guida nell'app ECOVACS HOME. Arrestare i cingoli di guida in presenza di sporcizia sugli stessi.

## Ventola

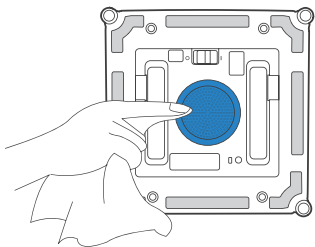

## Sensori rilevamento bordi

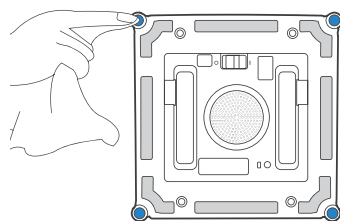

## Rulli laterali

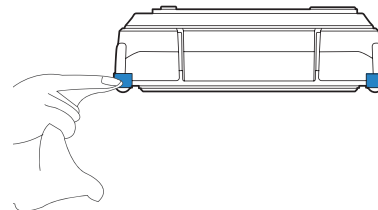

\* Dopo che WINBOT ha emesso un allarme di batteria scarica, caricare completamente il dispositivo prima di utilizzarlo o riportarlo per evitare di ridurre la durata della batteria.

\* Se WINBOT non viene utilizzato per un lungo periodo di tempo, ricaricarlo completamente e spegnerlo prima di riportarlo. Ricaricarlo ogni sei mesi per evitare che la batteria si scarichi eccessivamente.

# Spia di stato

Effetto luminoso	Stato
Spia di stato accesa fissa BLU.	WINBOT è completamente carico.
	WINBOT ha aderito perfettamente al vetro ed è pronto a iniziare la pulizia.
	WINBOT sta eseguendo la pulizia.
	WINBOT è in pausa.
	La configurazione della rete è completa.
Spia di stato lampeggiante BLU.	WINBOT è in pausa e in carica.
Spia di stato BLU spenta.	WINBOT è in modalità di sospensione. Premere  per riattivarlo.
	WINBOT è spento.
Spia di stato accesa fissa ROSSA.	La batteria di WINBOT è scarica. Rimuoverlo dalla finestra.
Spia di stato lampeggiante ROSSA.	Si è verificato un problema su WINBOT. Fare riferimento alla sezione 5 Risoluzione dei problemi per maggiori dettagli.

# Risoluzione dei problemi

N.	Malfunzionamento	Possibili cause	Soluzioni
1	WINBOT si sposta in modo irregolare durante la pulizia.	<p>Sporco eccessivo e presenza di detriti sul vetro.</p> <p>Il panno di pulizia è troppo sporco.</p> <p>Il panno di pulizia è troppo bagnato.</p> <p>I cingoli di guida sono sporchi.</p> <p>I cingoli di guida sono usurati.</p>	<p>A. Spruzzare altra soluzione di pulizia sul panno di pulizia.</p> <p>B. Pulite i cingoli di guida come descritto nella sezione 3.</p> <p>C. Sostituire il panno di pulizia e riavviare il ciclo di pulizia.</p> <p>D. Utilizzare l'app per controllare la pulizia premendo i pulsanti direzionali.</p> <p>E. Pulire la finestra a mano prima e utilizzare WINBOT per la pulizia regolare.</p> <p>* WINBOT è progettato per essere utilizzato per eseguire operazioni di pulizia di routine di finestre comuni. Il prodotto NON è stato concepito per eseguire operazioni di pulizia a fondo o iniziali.</p> <p>Controllare la superficie dei cingoli di guida, verificare che non vi siano segni di usura, incrinature o rotture. In tal caso, contattare l'assistenza clienti.</p>
2	WINBOT non si muove.	<p>Il panno di pulizia è collegato in modo scorretto.</p> <p>Sulla superficie da pulire sono presenti fessure o incrinature.</p> <p>Il piatto del panno di pulizia è bloccato a causa di piccoli ostacoli sul vetro.</p>	<p>Rimuovere il panno di pulizia e ricollegarlo.</p> <p>Tenere fermo il cordino di sicurezza o il cavo di alimentazione. Nel frattempo, premere i tasti direzionali nell'app ECOVACS HOME per consentire a WINBOT di allontanarsi dalla fessura e dagli ostacoli.</p>
3	WINBOT non riesce a muoversi o gira su se stesso.	<p>I cingoli di guida sono bloccati.</p>	<p>Verificare la presenza di polvere o detriti sui cingoli di guida. Se presenti, pulire i cingoli di guida come descritto nella sezione 3. Riavviare WINBOT. Se il problema persiste, contattare l'assistenza clienti.</p>

N.	Malfunzionamento	Possibili cause	Soluzioni
4	WINBOT rimane immobile o si sposta in modo irregolare durante la pulizia.	Il paraurti è bloccato.	Rimuovere WINBOT dalla finestra. Controllare che il paraurti non sia bloccato. Pulire il paraurti e riavviare WINBOT. Se il problema persiste, contattare l'assistenza clienti.
		Il paraurti è danneggiato.	
		Segnale anomalo dei sensori di rilevamento bordi.	A. Rimuovere il panno di pulizia e inserirlo nuovamente accertandosi che non copra od ostacoli i sensori di rilevamento dei bordi. B. Pulire i sensori di rilevamento dei bordi come descritto nella sezione 3. C. Se il problema persiste, contattare l'assistenza clienti.
		Malfunzionamento della ventola.	A. Pulire la ventola come descritto nella sezione 3. B. Se il problema persiste, contattare l'assistenza clienti.
5	WINBOT smette di muoversi dopo che è stato fatto aderire al vetro.	WINBOT è troppo vicino al bordo del vetro o a ostacoli.	Utilizzare i pulsanti di controllo direzionali nell'app per spostare WINBOT dall'area del problema e ad almeno 10 cm/4" dagli angoli della finestra e dagli ostacoli. Riavviare WINBOT. In alternativa, rimuovere WINBOT dalla finestra e posizionarlo ad almeno 10 cm (4") dagli angoli della finestra e dagli ostacoli. Riavviare WINBOT.
6	WINBOT è bloccato.	WINBOT è bloccato per la presenza di ostacoli.	Fissare saldamente il cordino e la fibbia di sicurezza. Tenere fermo il cavo di alimentazione WINBOT e, nel frattempo, utilizzare l'app ECOVACS HOME per allontanare WINBOT dall'area bloccata. Se il problema persiste, contattare l'assistenza clienti.

# Connessione dell'app

**Prima della connessione, assicurarsi che WINBOT e il telefono cellulare soddisfino i seguenti requisiti:**

1. Il Bluetooth del telefono cellulare è attivo.
2. L'interruttore di alimentazione WINBOT è stato attivato e la spia si è accesa.
3. Associare WINBOT nell'app ECOVACS HOME invece che nelle impostazioni del telefono.
4. Potrebbero verificarsi interferenze di co-frequenza tra Bluetooth e Wi-Fi. Si consiglia di tenere WINBOT vicino al telefono cellulare e lontano dal router Wi-Fi durante l'associazione.
5. Se la connessione non viene stabilita, provare a scollegare altri dispositivi Bluetooth, accertarsi che WINBOT non sia collegato ad altri telefoni cellulari e riprovare.
6. Il Bluetooth potrebbe scollegarsi se WINBOT è troppo distante dal telefono. Provare a riconnettersi a una distanza più ravvicinata.
7. Per utilizzare WINBOT, è necessario consentire all'app ECOVACS HOME di ottenere l'accesso alla posizione, al Bluetooth e alla memoria del telefono cellulare.

Se i problemi persistono dopo aver provato i metodi indicati sopra, contattare l'assistenza clienti.

## Specifiche tecniche

Modello WINBOT	WG811		
Ingresso nominale	24 V === 3,75 A	Potenza nominale	75 W
<b>Adattatore di alimentazione: EA10952</b>			
Ingresso: 100-240 V ~ 50-60 Hz 1,5 A	Uscita: 24 V === 3,75 A 90 W		
Alimentazione - Modalità Off/ Standby	Meno di 0,50 W	Frequenza	2400-2483,5 MHz

La potenza di uscita del modulo wireless è inferiore a 100 mW.

**Nota:** le specifiche tecniche e di progettazione potrebbero variare a seguito dei continui miglioramenti sul prodotto.

# Инструкции по технике безопасности

При использовании электрических приборов необходимо всегда соблюдать следующие меры предосторожности.

## **ПЕРЕД ЭКСПЛУАТАЦИЕЙ ДАННОГО ПРИБОРА ОЗНАКОМЬТЕСЬ СО ВСЕМИ ИНСТРУКЦИЯМИ. СОХРАНИТЕ ДАННУЮ ИНСТРУКЦИЮ**

1. Данный прибор могут использовать лица с ограниченными физическими, сенсорными или умственными способностями, а также лица, не обладающие достаточным опытом и знаниями, если они находятся под надлежащим присмотром, либо были проинструктированы о правильном использовании данного прибора и осознают возможные риски. Не позволяйте детям играть с прибором. Прибор нельзя использовать после его падения, при наличии видимых признаков повреждения или его протечке. Не допускайте детей к прибору, когда он подключен к источнику питания.
2. Не используйте прибор при чрезмерно высокой или низкой температуре (ниже 0°C/+32°F или выше +40°C/+104°F, при влажности выше 65%). Прибор можно использовать для мытья окон с внешней стороны, если он надлежащим образом закреплен в безопасном положении с помощью страховочного троса с карабином, а также при условии низкой ветрености, отсутствия дождя или снега.
3. Не используйте изделие во время шторма и при сильном ветре (10 баллов по шкале Бофорта) или в местах, где высота над уровнем моря превышает 2000 метров (6162 фута).
4. Обеспечьте непрерывную подачу питания во время работы прибора. В приборе установлен резервный аккумулятор, зарядка которого выполняется во время работы. Питание от резервного аккумулятора используется при отключении прибора от электросети или при сбое подачи электропитания.
5. Не оставляйте включенный в сеть прибор без присмотра.
6. Прибор предназначен ТОЛЬКО для домашнего использования. Не используйте его в коммерческой или промышленной среде.
7. Не используйте прибор на треснувших стеклах.
8. Используйте только те комплектующие, которые рекомендованы или поставляются производителем. Используйте только тот блок питания, который поставляется производителем.
9. Напряжение источника питания должно соответствовать напряжению, указанному на блоке питания.
10. Не используйте прибор на окнах с рамами менее 5 мм (0,2 дюйма).
11. Не используйте прибор на влажных или покрытых жиром окнах.
12. Храните прибор вдали от источников тепла и горючих материалов.



13. Не используйте прибор, если он неплотно прилегает к стеклу или имеет заметные признаки повреждения.
  14. Во избежание поражения электрическим током не опускайте прибор в воду или другую жидкость. Не храните прибор в местах, откуда он может упасть в воду или другую жидкость.
  15. Не касайтесь прибора или вилки кабеля питания влажными руками.
  16. Не заряжайте прибор при чрезмерно высокой или низкой температуре. Это может сократить срок службы аккумулятора.
  17. При зарядке прибора не размещайте его на других электроприборах и держите его вдали от открытого пламени и жидкостей.
  18. Соблюдайте осторожность, чтобы не повредить кабель питания. Не тяните и не переносите прибор за кабель питания, не пользуйтесь кабелем питания как ручкой, не зажимайте его створками окон и не ставьте на него тяжелые предметы. Не допускайте соприкосновения кабеля питания с горячими поверхностями.
  19. Использование прибора с поврежденным кабелем питания или поврежденной вилкой запрещено. Не пользуйтесь прибором при нарушении его функционирования, а также после его падения, повреждения или попадания в воду. Во избежание возникновения опасных ситуаций ремонт прибора должен выполняться производителем или сотрудником официальной сервисной службы.
  20. Во избежание возникновения опасных ситуаций при повреждении кабеля питания его замену должен выполнять производитель или сотрудник официальной сервисной службы.
  21. Перед очисткой или проведением процедур по техническому обслуживанию прибора необходимо извлечь вилку из розетки. Не тяните за кабель питания для отключения блока питания от электросети.
  22. Во избежание возникновения опасных ситуаций замена резервного аккумулятора должна выполняться производителем или сотрудником официальной сервисной службы.
  23. Перед утилизацией прибора резервный аккумулятор необходимо извлечь и утилизировать в соответствии с местными законодательными и нормативными актами.
  24. Перед извлечением аккумулятора для утилизации прибора его необходимо отключить от электросети.
  25. Утилизируйте использованные аккумуляторы в соответствии с местными законодательными и нормативными актами.
  26. Не сжигайте прибор, даже если он сильно поврежден. При сжигании аккумулятор может взорваться.
  27. Прибор должен использоваться с соблюдением инструкций, изложенных в руководстве по эксплуатации. Компания не несет какой-либо ответственности за повреждения или неисправности, вызванные ненадлежащей эксплуатацией прибора.
- 28. ПРЕДУПРЕЖДЕНИЕ.** Для зарядки аккумулятора используйте только отсоединяемый блок питания EA10952, входящий в комплект поставки.

29. Замена аккумуляторов данного робота должна выполняться только квалифицированными специалистами.
30. Вилка и блок питания должны использоваться в помещении.

В соответствии с требованиями относительно воздействия радиочастотного излучения во время эксплуатации устройства расстояние между ним и пользователями должно составлять не менее 20 см. Для обеспечения соответствия нормативным требованиям не рекомендуется использовать прибор на более близком расстоянии. Антенна, используемая для данного передатчика, не должна находиться рядом или использоваться совместно с любой другой антенной или передатчиком.

	<b>Класс II</b>
	<b>Разделительный трансформатор с защитой от короткого замыкания</b>
	<b>Импульсный источник питания</b>
	<b>Только для использования внутри помещений</b>
	<b>Постоянный ток</b>
	<b>Переменный ток</b>

## Для стран Европейского союза

Для получения информации о Декларации о соответствии нормативным требованиям ЕС перейдите по адресу <https://www.ecovacs.com/global/compliance>



### Правила утилизации данного прибора

Данный знак означает, что настоящий продукт не следует утилизировать вместе с бытовыми отходами на территории стран ЕС. Для предотвращения нанесения вреда окружающей среде и здоровью людей в результате неконтролируемой утилизации отходов прибор следует утилизировать с должной ответственностью, обеспечивая экологически устойчивое повторное использование материалов. Чтобы утилизировать прибор, воспользуйтесь системой сбора и возврата или обратитесь в магазин, в котором он был приобретен. Это позволит обеспечить безопасность утилизации прибора.

## Комплектация

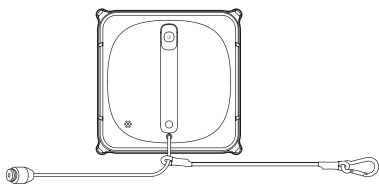

WINBOT + страховочный трос и карабин

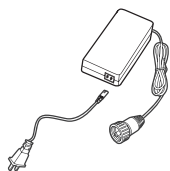

Блок питания



Руководство по эксплуатации



Ткань для полировки



Чистящее средство WINBOT

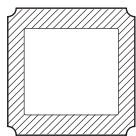

Чистящие насадки

**Примечание.** Рисунки и иллюстрации приведены в ознакомительных целях и могут отличаться от фактического внешнего вида изделия. Конструкция и технические характеристики изделия могут быть изменены без предварительного уведомления.

## Схема изделия

### WINBOT

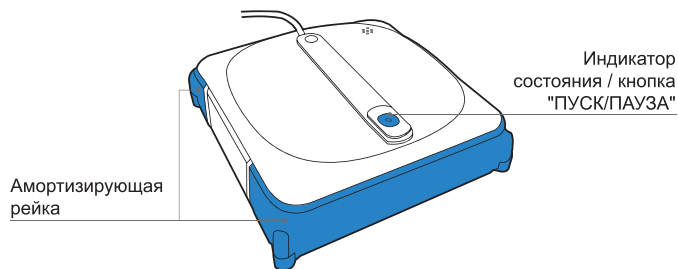

### Вид снизу

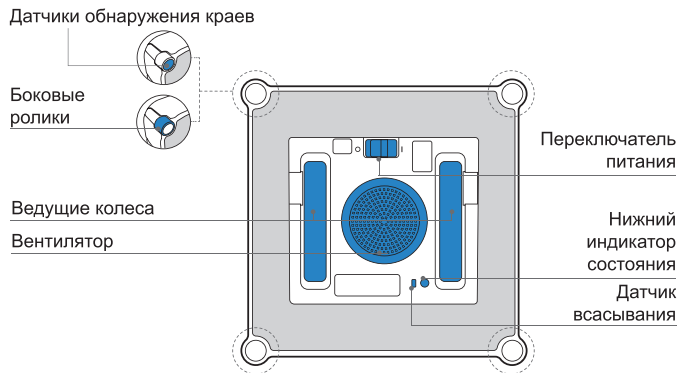

## Подготовка к очистке

Перед использованием робота WINBOT убедитесь, что к нему подсоединены страховочный трос и карабин. (Подсоединены по умолчанию. Не отсоединяйте перед очисткой.)

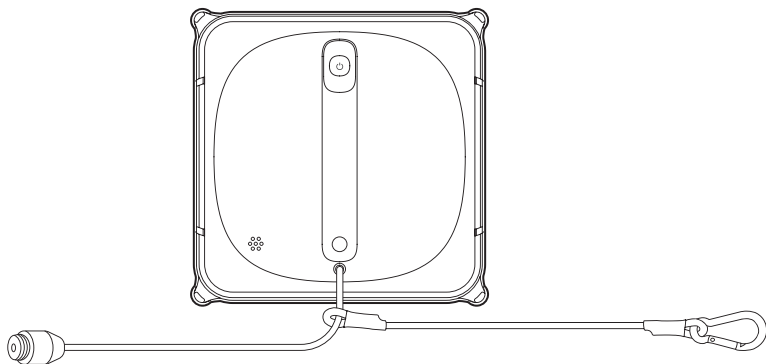

**Примечание.** Не используйте робота WINBOT на окнах с рамой менее 5 мм (0,2 дюйма).

# Краткое руководство

## 1 Подключение кабеля питания робота WINBOT, блока питания и электросети

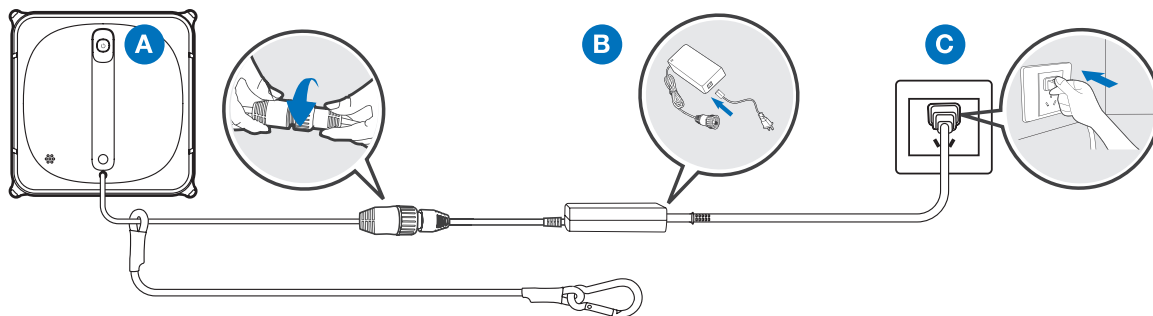

## 2 Приложение ECOVACS HOME

Чтобы воспользоваться всеми доступными функциями, рекомендуется управлять роботом WINBOT через приложение ECOVACS HOME.

- Режим глубокой очистки
- Режим очистки пятен
- Переключение между наружной/внутренней стороной окна



Q ECOVACS HOME



## 3 Подготовка к использованию

**Надлежащее закрепление робота WINBOT в безопасном положении с помощью страховочного троса**

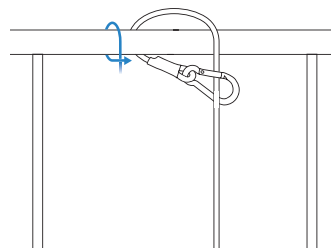

**Примечание.** Для обеспечения безопасности перед использованием убедитесь, что робот WINBOT надежно закреплен в безопасном положении с помощью страховочного троса. Рекомендуется закрепить страховочный трос с помощью карабина на прочном и безопасном металлическом ограждении.

## Нанесение чистящего средства

При использовании робота WINBOT рекомендуется применять только специальное чистящее средство WINBOT от ECOVACS. Использование других чистящих средств или водопроводной воды может привести к снижению качества очистки. Использование других чистящих средств может также привести к аннулированию гарантии.

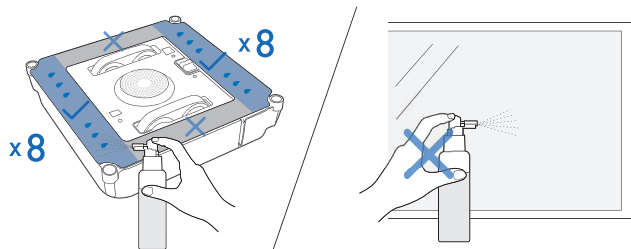

**Примечание.** Не распыляйте слишком много чистящего средства, это может привести к скольжению ведущих колес.

## Протираание нижней части робота WINBOT сухой тканью

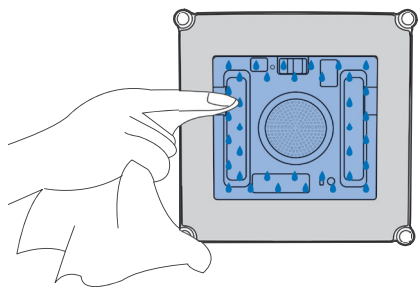

## Протираание участка, к которому будет прикреплен робот WINBOT

Протрите участок, к которому будет надежно прикреплен робот WINBOT.

Разместите робота WINBOT на окне на расстоянии не менее 10 см (4 дюймов) от углов окна или других препятствий.

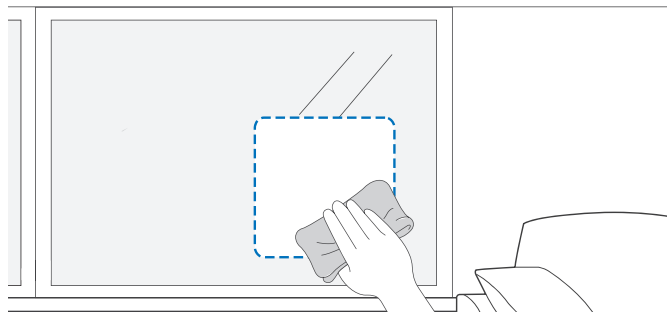

**Примечание.** Уберите предметы, которые могут помешать работе вентилятора на роботе WINBOT.

## 4 Запуск

Переместите переключатель питания в положение "I". Установите робота WINBOT на стекло, и он начнет уборку после успешного прикрепления к окну.

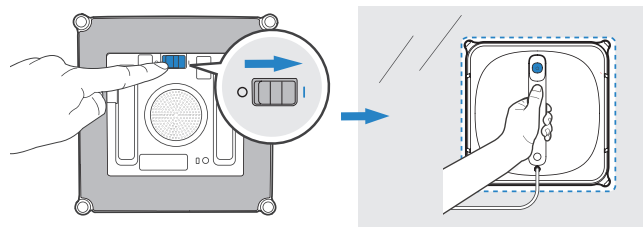

## 5 Приостановка работы

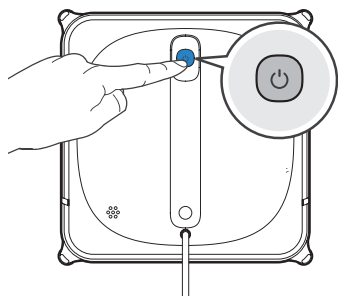

## Выключение питания

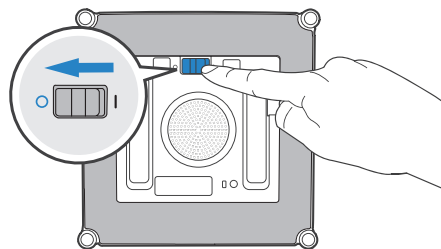

## Отсоединение страховочного троса

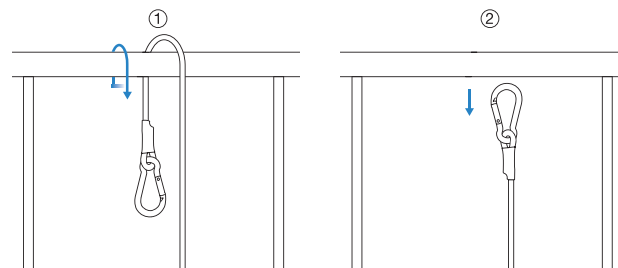

## Отключение робота WINBOT от электросети

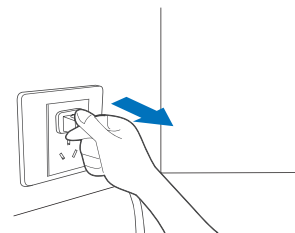

## 6 Завершение работы

### Снятие робота WINBOT со стекла

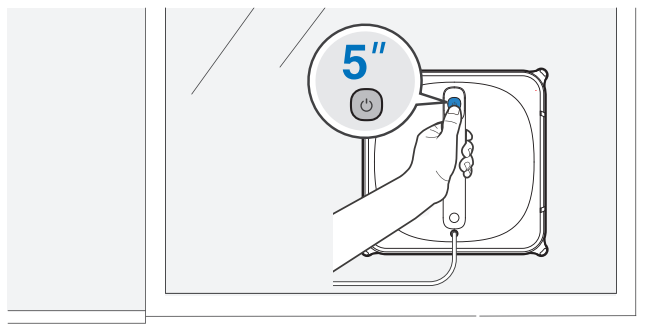

# Техническое обслуживание

## Чистящая насадка

### Замена грязной чистящей насадки

Снимите грязную чистящую насадку с робота WINBOT и разместите новую насадку на устройстве. Убедитесь, что чистящая насадка установлена надлежащим образом и не закрывает датчики обнаружения краев.

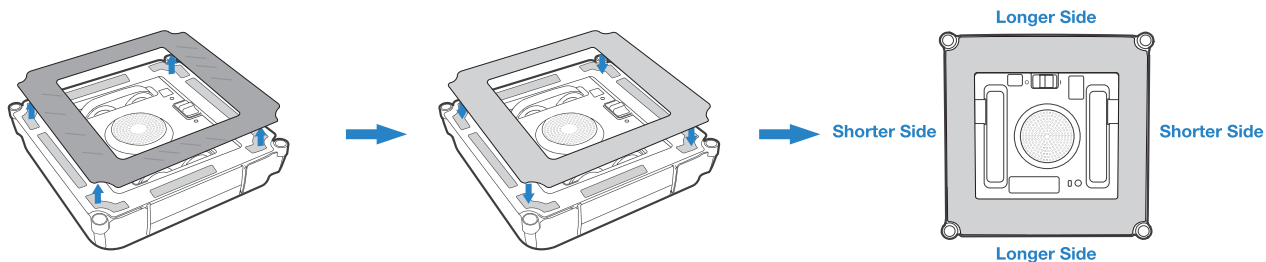

**Примечание.** Сторона из серой микрофибры должна быть обращена наружу.

### Промывание чистящей насадки

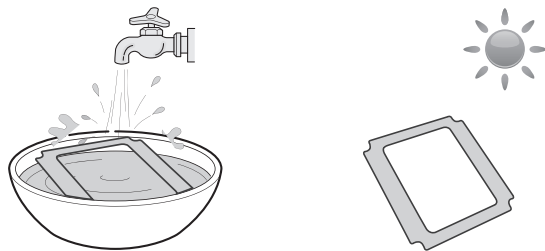

**Примечание.** Используйте для промывания мягкое моющее средство.

НЕ используйте влажные насадки, иначе робот WINBOT будет скользить по окну.

Регулярное промывание насадок продлевает срок их службы.

Если насадка износилась и уже плохо крепится к застежке, замените ее на новую. Это улучшит качество очистки.

Другие комплектующие можно найти на веб-сайте <https://www.ecovacs.com/global>.



## Ведущие колеса

1

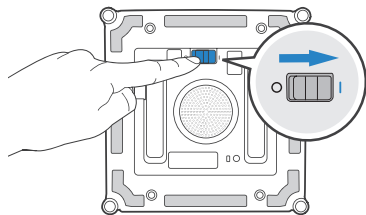

2

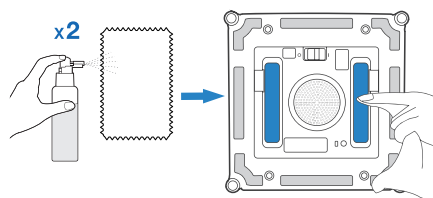

3

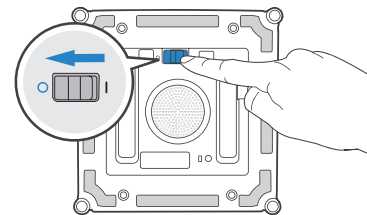

**Примечание.** Осмотрите ведущие колеса в приложении ECOVACS HOME. Остановите ведущие колеса, если на них будет обнаружена грязь.

## Вентилятор

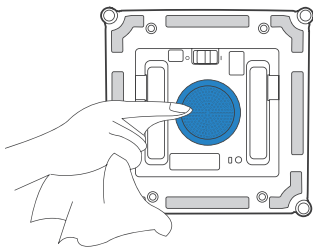

## Датчики обнаружения краев

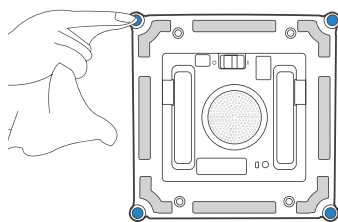

## Боковые ролики

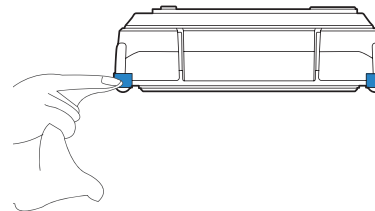

- \* После того как робот WINBOT издаст сигнал о низком заряде аккумулятора, обязательно полностью его зарядите перед использованием или хранением во избежание снижения срока службы аккумулятора.
- \* Если вы не планируете использовать робот WINBOT в течение длительного времени, полностью его зарядите и отключите перед помещением на хранение. Заряжайте аккумулятор каждые шесть месяцев для предотвращения его чрезмерной разрядки.

## Световой индикатор состояния

Световой эффект	Состояние
Индикатор состояния непрерывно светится СИНИМ.	Робот WINBOT полностью заряжен.
	Робот WINBOT успешно прикреплен к стеклу и готов к работе.
	Робот WINBOT выполняет очистку.
	Работа робота WINBOT приостановлена.
	Настройка сети завершена.
Индикатор состояния медленно мигает СИНИМ.	Робот WINBOT приостановлен и заряжается.
Индикатор состояния перестает мигать СИНИМ.	Робот WINBOT находится в спящем режиме. Нажмите  для вывода устройства из спящего режима.
	Робот WINBOT отключен.
Индикатор состояния непрерывно светится КРАСНЫМ.	Низкий уровень заряда аккумулятора робота WINBOT. Снимите устройство с окна.
Индикатор состояния мигает КРАСНЫМ.	Нарушение функционирования робота WINBOT. Дополнительную информацию см. в разделе 5 "Устранение неисправностей".

# Устранение неисправностей

№	Неисправность	Возможные причины	Решения
1	Во время очистки робот WINBOT перемещается по произвольной траектории.	На стекле слишком много грязи и мусора.	<p>A. Нанесите чуть больше чистящего средства на чистящую насадку.</p> <p>B. Очистите ведущие колеса, как описано в разделе 3.</p> <p>C. Замените чистящую насадку и повторно запустите цикл очистки.</p> <p>D. Используйте приложение для управления процессом очистки с помощью кнопок смены направления движения.</p> <p>E. Сначала помойте окно вручную, после чего используйте робота WINBOT для регулярной очистки.</p> <p>* Робот WINBOT предназначен для регулярной мойки обычных окон. Он НЕ предназначен для использования в тяжелых условиях или первичного мытья окон.</p>
		Чистящая насадка слишком грязная.	
		Чистящая насадка слишком влажная.	
		Ведущие колеса слишком грязные.	
		Ведущие колеса изношены.	Осмотрите поверхность ведущих колес и убедитесь в отсутствии сильного износа, трещин или поломок. При обнаружении чего-либо из вышеперечисленного обратитесь в авторизованный сервисный центр.
2	Робот WINBOT не перемещается.	Чистящая насадка прикреплена неправильно.	Снимите чистящую насадку и прикрепите ее обратно.
		На поверхности, подлежащей очистке, есть зазоры или трещины.	Придерживайте страховочный трос или кабель питания. С помощью кнопок смены направления движения помогите роботу WINBOT преодолеть трещину или препятствие.
		Пластина для чистящей насадки заблокирована небольшими препятствиями на стекле.	
3	Робот WINBOT не может перемещаться или перемещается по кругу.	Ведущие колеса застряли.	Проверьте ведущие колеса на наличие пыли или мусора. При обнаружении чего-либо из вышеперечисленного очистите ведущие колеса в соответствии с инструкциями в разделе 3. Повторно запустите робота WINBOT. Если устранить проблему не удалось, обратитесь в авторизованный сервисный центр.

№	Неисправность	Возможные причины	Решения
4	Во время очистки робот WINBOT стоит на месте или перемещается по произвольной траектории.	Амортизирующую рейку заклинило.	Снимите робота WINBOT с окна. Проверьте, не заклинило ли амортизирующую рейку. Очистите амортизирующую рейку и перезапустите робота WINBOT. Если устранить проблему не удалось, обратитесь в авторизованный сервисный центр.
		Амортизирующая рейка повреждена.	
		Неправильная работа сигнала датчика обнаружения краев.	А. Снимите чистящую насадку и прикрепите ее обратно таким образом, чтобы она не закрывала датчики обнаружения краев и не влияла на их работу. В. Очистите датчики обнаружения краев, как описано в разделе 3. С. Если устранить проблему не удалось, обратитесь в авторизованный сервисный центр.
		Неисправность в работе вентилятора.	А. Очистите вентилятор, как описано в разделе 3. В. Если устранить проблему не удалось, обратитесь в авторизованный сервисный центр.
5	Робот WINBOT останавливается после прикрепления к стеклу.	Робот WINBOT расположен слишком близко к краю стекла или препятствиям.	С помощью кнопок смены направления движения в приложении выведите робота WINBOT из проблемной зоны в другое место на расстоянии не менее 10 см (4 дюймов) от углов окна и от препятствий. Повторно запустите робота WINBOT. Или снимите робота WINBOT с окна и установите его на расстоянии не менее 10 см (4 дюймов) от углов окна и препятствий. Повторно запустите робота WINBOT.
6	Робот WINBOT застрял.	Робот зацепился за препятствие.	Надежно закрепите защитный зажим и страховочный трос. Придерживая кабель питания робота WINBOT, воспользуйтесь приложением ECOVACS HOME, чтобы переместить робота WINBOT из зоны, в которой он застрял. Если устранить проблему не удалось, обратитесь в авторизованный сервисный центр.

# Подключение к приложению

Перед подключением убедитесь, что робот WINBOT и мобильный телефон отвечают следующим требованиям:

1. На мобильном телефоне включен сигнал Bluetooth.
2. Включены переключатель питания и индикатор робота WINBOT.
3. Выполните сопряжение робота WINBOT с помощью приложения ECOVACS HOME, а не с помощью настроек телефона.
4. Между сигналами Bluetooth и сети Wi-Fi могут возникать межчастотные помехи. Рекомендуется, чтобы во время сопряжения робот WINBOT находился рядом с мобильным телефоном и на расстоянии от маршрутизатора Wi-Fi.
5. Если установить соединение не удалось, попробуйте отключить другие устройства Bluetooth и убедитесь, что робот WINBOT не подключен к другим мобильным телефонам, а затем повторите попытку.
6. Если робот WINBOT находится слишком далеко от телефона, соединение Bluetooth может отключиться. Попробуйте подключиться повторно на небольшом расстоянии.
7. Для использования робота WINBOT необходимо разрешить приложению ECOVACS HOME доступ к данным о местоположении, Bluetooth и хранилищу мобильного телефона.

Если после выполнения описанных выше действий устранить проблему не удалось, обратитесь в авторизованный сервисный центр.

## Технические характеристики

Модель WINBOT	WG811		
Номинальное входное напряжение	24 В === 3,75 А	Номинальная мощность	75 Вт
<b>Блок питания: EA10952</b>			
Входное напряжение: 100–240 В ~ 50–60 Гц 1,5 А	Выходное напряжение: 24 В === 3,75 А 90 Вт		
Потребляемая мощность в выключенном состоянии/режиме ожидания	Менее 0,50 Вт	Частота	2400–2483,5 МГц

Выходная мощность беспроводного модуля — не более 100 мВт.

**Примечание.** Технические характеристики и внешний вид могут быть изменены с целью дальнейшего совершенствования изделия.

# Ważne wskazówki dotyczące bezpieczeństwa

Podczas korzystania z urządzenia elektrycznego należy zawsze przestrzegać podstawowych zasad ostrożności, w tym:

## **PRZED ROZPOCZĘCIEM KORZYSTANIA Z URZĄDZENIA NALEŻY PRZECZYTAĆ WSZYSTKIE ZALECENIA. ZACHOWAĆ NINIEJSZE INSTRUKCJE**

1. Z tego urządzenia mogą korzystać osoby o obniżonej sprawności fizycznej, sensorycznej, umysłowej lub bez odpowiedniej wiedzy i doświadczenia, jeżeli zostały one poddane nadzorowi lub szkoleniu dotyczącemu korzystania z urządzenia w sposób bezpieczny i rozumieją z nim związane zagrożenia. Dzieciom nie wolno bawić się tym urządzeniem. Nie należy używać urządzenia, jeśli zostało upuszczone, nosi widoczne oznaki uszkodzenia lub jeśli jest nieszczelne. Gdy urządzenie jest pod napięciem, należy trzymać je miejscu niedostępnym dla dzieci.
2. Nie należy używać urządzenia w skrajnie niskich lub wysokich temperaturach otoczenia (poniżej 0°C/32°F lub powyżej 40°C/104°F przy wilgotności powyżej 65%). Urządzenia można używać do mycia zewnętrznych okien, jeśli jest prawidłowo zaczepione za pomocą linki zabezpieczającej z karabińczykiem, nie wieje wiatr i nie pada deszcz ani śnieg.
3. Nie wolno używać tego urządzenia w trakcie burzy z silnym wiatrem i wiatrów o sile 10 lub w miejscach, gdzie wysokość przekracza 2000 metrów (6162 stopy) n.p.m.
4. Upewnić się, że urządzenie jest podłączone podczas mycia. Urządzenie jest wyposażone w akumulator rezerwowy, który ładowany jest podczas użytkowania. Akumulator podtrzymuje zasilanie urządzenia w przypadku odłączenia go od sieci elektrycznej lub awarii zasilania.
5. Nie pozostawiać urządzenia bez nadzoru, gdy jest ono podłączone do sieci elektrycznej.
6. Urządzenie jest przeznaczone WYŁĄCZNIE do użytku domowego. Nie należy używać urządzenia w środowisku komercyjnym lub przemysłowym.
7. Nie używać urządzenia do mycia pękniętych szyb.
8. Używać wyłącznie akcesoriów zalecanych lub dostarczonych przez producenta. Należy korzystać wyłącznie z zasilacza dostarczonego przez producenta.
9. Sprawdzić, czy napięcie źródła zasilania jest zgodne z napięciem zasilania podanym na zasilaczu.
10. Nie używać urządzenia na oknie obramowanym z ramką o grubości mniejszej niż 5 mm (0,2 cala).
11. Nie używać urządzenia do mycia wilgotnych lub zatłuszczonych szyb.
12. Przechowywać urządzenie z dala od źródeł ciepła i materiałów łatwopalnych.

13. Nie korzystać z urządzenia, jeśli nie jest ono mocno przytwierdzone do szyby lub ma widoczne oznaki uszkodzenia.
  14. Aby zmniejszyć ryzyko porażenia prądem elektrycznym, nie wkładać urządzenia do wody ani innych płynów. Nie należy umieszczać ani przechowywać urządzenia w miejscu, w którym może ono upaść bądź zostać wciągnięte do wanny lub zlewu.
  15. Nie dotykać wtyczki ani urządzenia mokrymi rękami.
  16. Nie ładować urządzenia w bardzo gorących lub zimnych miejscach, ponieważ może to mieć wpływ na żywotność akumulatora.
  17. Podczas ładowania urządzenia nie należy stawiać go na innych urządzeniach elektrycznych i trzymać z dala od ognia i cieczy.
  18. Uważać, aby nie uszkodzić przewodu zasilającego. Nie ciągnąć za przewód ani nie przenosić urządzenia trzymając za przewód, nie używać przewodu zasilającego jako uchwytu, nie zamykać okna na przewodzie zasilającym, ani nie ciągnąć dużych ciężarów za pomocą przewodu zasilającego. Przewód zasilający należy trzymać z dala od gorących powierzchni.
  19. Nie należy korzystać z urządzenia z uszkodzonym przewodem zasilającym lub gniazdem. Nie należy używać urządzenia, jeśli nie działa prawidłowo, zostało upuszczone, uszkodzone lub zalane wodą. Muszą one zostać naprawione przez producenta lub przedstawiciela serwisu w celu uniknięcia zagrożenia.
  20. W przypadku uszkodzenia przewodu zasilającego należy go wymienić u producenta lub przedstawiciela serwisu, aby uniknąć zagrożeń.
  21. Przed czyszczeniem lub konserwacją urządzenia należy wyjąć wtyczkę z gniazda. Nie odłączać zasilacza przez ciągnięcie za przewód zasilający.
  22. W celu uniknięcia zagrożenia wymianę akumulatora należy zlecić producentowi lub serwisantowi.
  23. Akumulator należy wyjąć i wyrzucić zgodnie z lokalnymi przepisami przed utylizacją urządzenia.
  24. Przed wyjęciem akumulatora w celu utylizacji urządzenia należy odłączyć urządzenie od gniazdka.
  25. Zużyte akumulatory należy utylizować zgodnie z lokalnymi przepisami.
  26. Nie należy spalać urządzenia, nawet jeśli jest poważnie uszkodzone. Akumulatory mogą wybuchnąć w ogniu.
  27. Urządzenie należy użytkować zgodnie ze wskazówkami zawartymi w niniejszej instrukcji obsługi. Producent nie ponosi odpowiedzialności za żadne szkody ani obrażenia spowodowane niewłaściwym użytkowaniem.
- 28. OSTRZEŻENIE:** Do ładowania akumulatora należy używać wyłącznie odłączanego zasilacza EA10952 dostarczonego z urządzeniem.
29. Robot zawiera akumulatory, które mogą być wymieniane tylko przez wykwalifikowane osoby.
  30. Wtyczki i zasilacza należy używać w pomieszczeniach.

Aby spełnić wymagania dotyczące ekspozycji osób na fale radiowe, podczas pracy urządzenia muszą one zachować odległość co najmniej 20 cm od urządzenia. Aby zapewnić zgodność z wymaganiami, nie zaleca się przebywania w pobliżu urządzenia w odległości mniejszej od podanej powyżej. Antena używana w tym nadajniku nie może znajdować się razem z inną anteną lub nadajnikiem w tym samym pomieszczeniu.

	<b>Klasa II</b>
	<b>Transformator izolacyjny odporny na zwarcia</b>
	<b>Zasilacz przełączający</b>
	<b>Tylko do użytku w pomieszczeniach</b>
	<b>Prąd stały</b>
	<b>Prąd przemienny</b>

## Dla krajów UE

Informacje dotyczące deklaracji zgodności UE można znaleźć na stronie

<https://www.ecovacs.com/global/compliance>



### Prawidłowa utylizacja produktu

Oznaczenie tego wskazuje, że w całej UE nie należy wyrzucać tego produktu razem z innymi odpadami gospodarstwa domowego. Aby zapobiec ewentualnym szkodom dla środowiska lub zdrowia ludzkiego poprzez niekontrolowane usuwanie odpadów, należy poddać je recyklingowi w sposób odpowiedzialny, aby zapewnić zrównoważone ponowne wykorzystanie zasobów materialnych. W celu przekazania zużytego urządzenia do recyklingu należy skorzystać z systemów zwrotu i odbioru lub skontaktować się ze sprzedawcą, u którego produkt został zakupiony. Produkt zostanie poddany bezpiecznemu recyklingowi.



## Zawartość opakowania

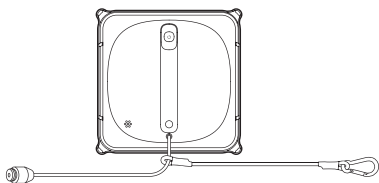

WINBOT+ linka bezpieczeństwa i karabińczyk



Instrukcja obsługi



Środek czyszczący WINBOT

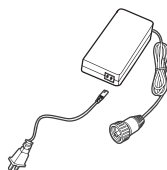

Zasilacz



Ściereczka do polerowania

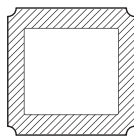

Ściereczki

## Schemat produktu

### WINBOT

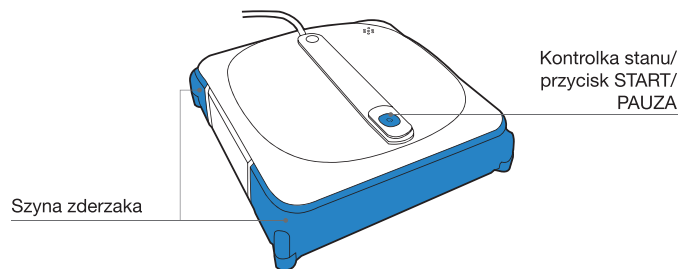

### Widok od dołu

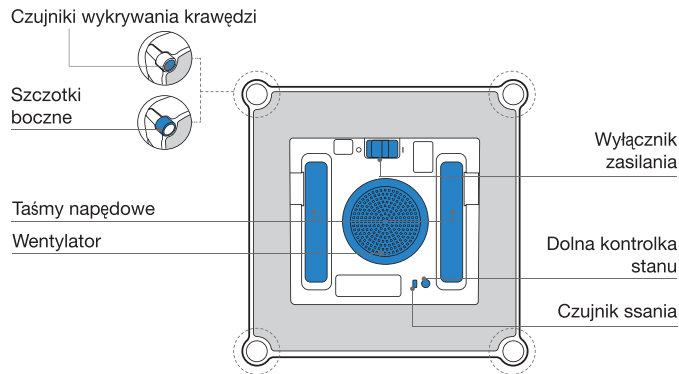

**Uwaga:** Rysunki i ilustracje mają charakter wyłącznie informacyjny i mogą różnić się od rzeczywistego wyglądu produktu.  
Projekt i dane techniczne produktu mogą ulec zmianie bez powiadomienia.

## Uwagi przed myciem

Przed użyciem urządzenia WINBOT należy upewnić się, że robot jest podłączony do linki zabezpieczającej z karabińczykiem. (Robot jest podłączony fabrycznie. Nie odłączać go przed myciem.).

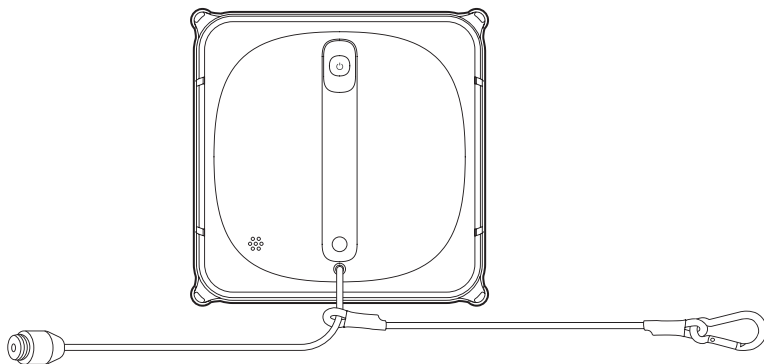

**Uwaga:** Nie używać robota WINBOT na oknach z ramą węższą od 5 mm (0,2").

# Skrócona instrukcja obsługi

## 1 Podłącz przewód zasilający WINBOT, zasilacz i wtyczkę

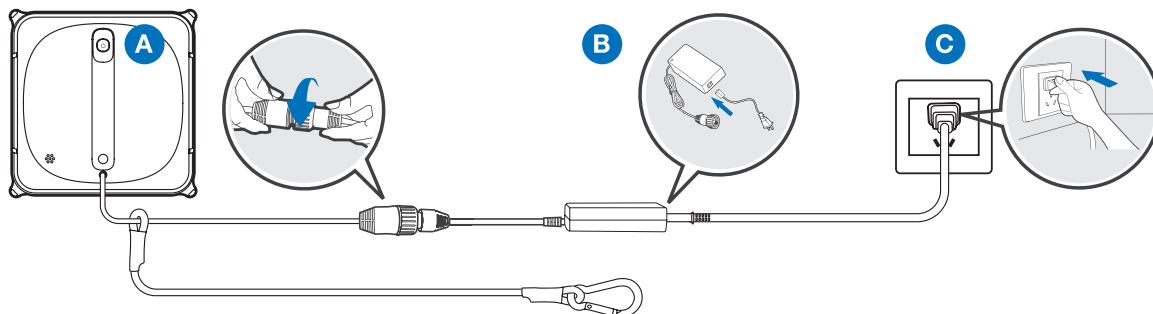

## 2 Aplikacja ECOVACS HOME

Aby można było korzystać ze wszystkich dostępnych funkcji, zaleca się sterowanie urządzeniem WINBOT za pomocą aplikacji ECOVACS HOME.

- Tryb dokładnego czyszczenia
- Tryb czyszczenia punktowego
- Przełączanie trybu okna wewnętrznego/zewnętrznego



🔍 ECOVACS HOME



## 3 Przygotowanie przed użyciem

Odpowiednio zaczepić urządzenie WINBOT w bezpiecznym miejscu

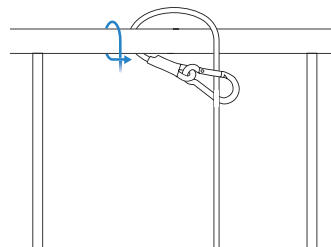

**Uwaga:** Aby zapewnić bezpieczeństwo, przed użyciem urządzenia należy je odpowiednio zamocować w bezpiecznym miejscu. Zaleca się przymocowanie linki zabezpieczającej z karabińczykiem do solidnej metalowej poręczy.

### Spryskać środkiem czyszczącym

Zaleca się stosowanie urządzenia WINBOT ze środkiem czyszczącym WINBOT firmy ECOVACS. Używanie wody z kranu lub innych środków czyszczących może wpływać negatywnie na skuteczność czyszczenia. Stosowanie innych środków czyszczących może spowodować utratę gwarancji.

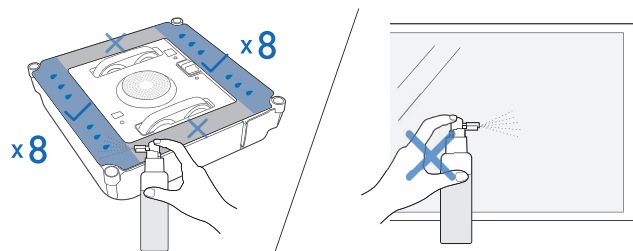

**Uwaga:** Nie rozpryskiwać nadmiernej ilości roztworu czyszczącego, ponieważ może to spowodować ślizganie się taśm napędowych.

### Wytrzeć spód urządzenia WINBOT suchą ściereczką

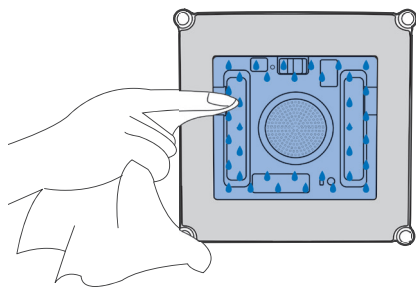

### Wytrzeć miejsce, do którego ma zostać przymocowany WINBOT.

Wytrzeć miejsce, do którego ma być przymocowany WINBOT za pomocą linki zabezpieczającej. Umieścić WINBOT na szybie w odległości co najmniej 10 cm (4") od narożników okna lub innych przeszkód.

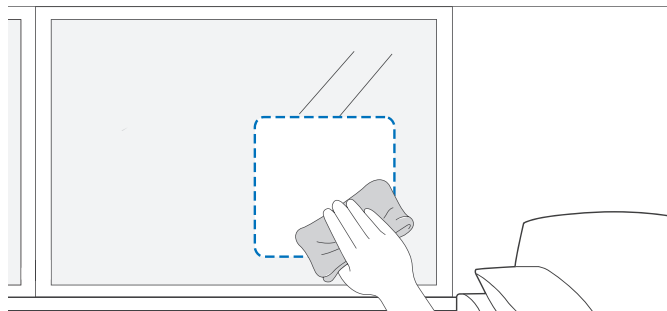

**Uwaga:** Nie zbliżać żadnych przedmiotów do wentylatora urządzenia WINBOT, aby uniknąć jego zablokowania.

### 4 Start

Ustawić przełącznik zasilania w pozycji „I”. Przymocować urządzenie WINBOT do szyby, aby WINBOT rozpoczął mycie po prawidłowym przymocowaniu.

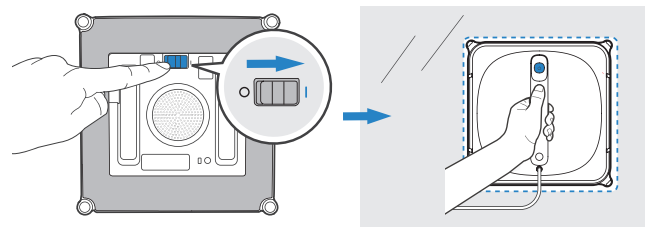

## 5 Pauza

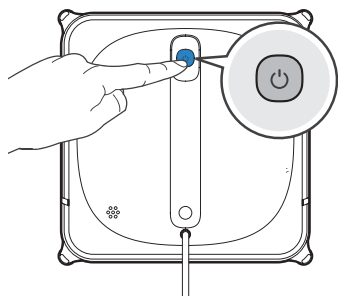

## Wyłączyć zasilanie

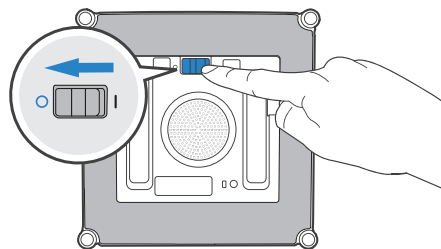

## Odpiąć linkę zabezpieczającą

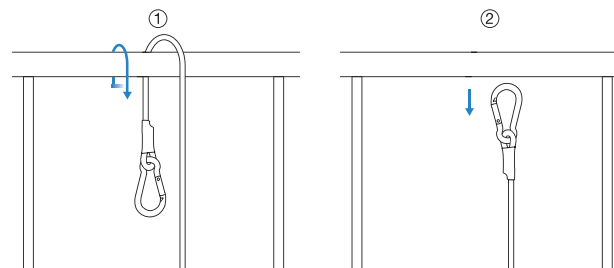

## Odłączyć przewód od urządzenia WINBOT

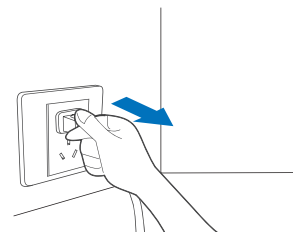

## 6 Wykańczanie

### Zdjąć urządzenie WINBOT

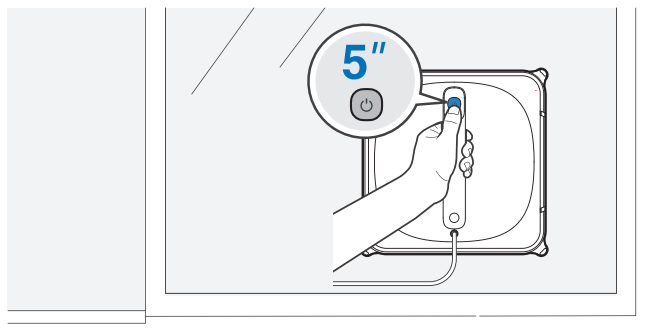

# Konserwacja

## Ściereczka czyszcząca

### Wymień ściereczkę czyszczącą

Zdjąć brudną ściereczkę czyszczącą z urządzenia WINBOT i umieść na nim nową, czystą ściereczkę. Upewnić się, że ściereczka czyszcząca jest prawidłowo zamocowana i nie zakrywać czujników wykrywania krawędzi.

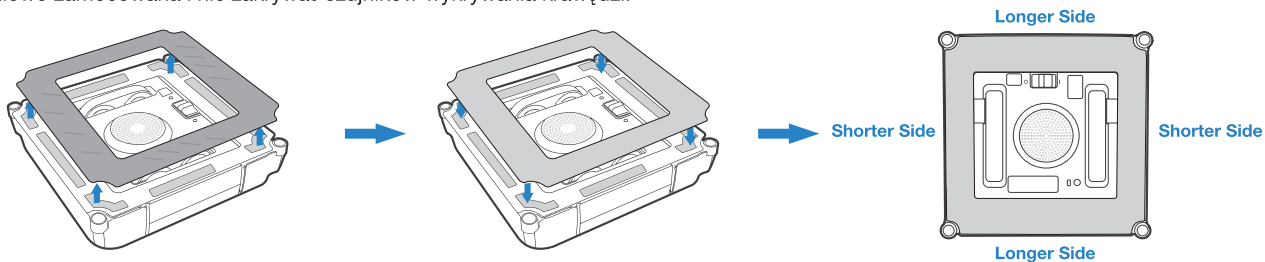

**Uwaga:** Szara strona mikrofibry ma być skierowana na zewnątrz.

### Pranie ściereczek czyszczących

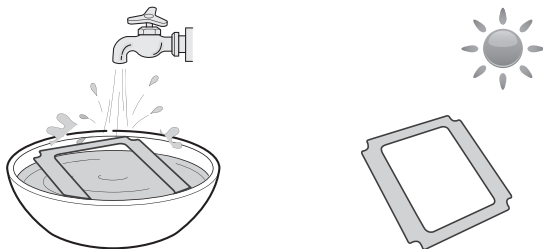

**Uwaga:** Prać w łagodnym detergencie.

NIE wolno używać mokrej ściereczki czyszczącej z urządzeniem WINBOT, ponieważ może to doprowadzić do ślizgania się na szybie.

Regularne pranie ściereczki czyszczącej może wydłużyć jej okres użytkowania.

Jeśli ściereczka czyszcząca ulegnie zużyciu lub nie będzie już dobrze pasować do obszaru mocowania, należy wymienić ją na nową, aby uzyskać optymalną skuteczność czyszczenia.

Więcej akcesoriów można znaleźć na stronie <https://www.ecovacs.com/global>.

## Taśmy napędowe

1

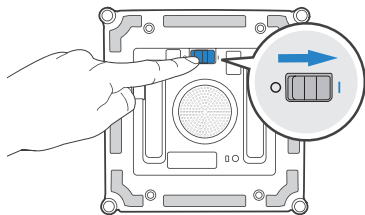

2

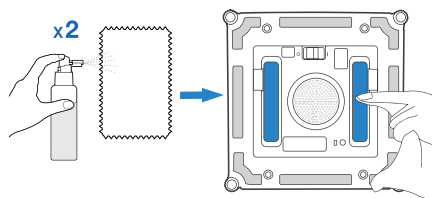

3

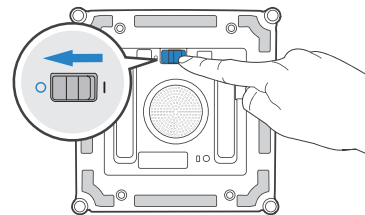

**Uwaga:** Sprawdzić stan taśm napędowych w aplikacji ECOVACS HOME. Jeśli na taśmach napędowych widoczne są zabrudzenia, należy je zatrzymać.

## Wentylator

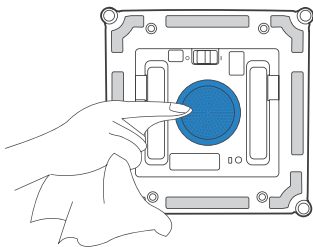

## Czujniki wykrywania krawędzi

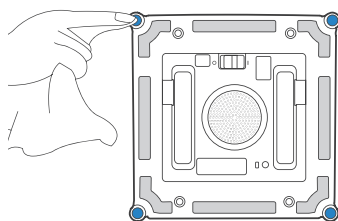

## Szczotki boczne

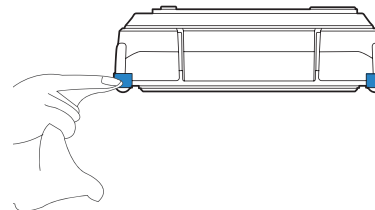

\* Gdy urządzenie WINBOT zgłosi alarm niskiego poziomu naładowania akumulatora, należy maksymalnie go naładować przed użyciem lub przechowywaniem, aby uniknąć skrócenia żywotności akumulatora.

\* Jeśli WINBOT nie będzie używany przez długi czas, należy maksymalnie naładować akumulator i wyłączyć urządzenie przed przechowywaniem. Ładować akumulator co sześć miesięcy, aby zapobiec jego nadmiernemu rozładowaniu.

# Lampka wskaźnika stanu

Efekt świetlny	Stan
Wskaźnik stanu świeci ciągłym światłem NIEBIESKIM.	WINBOT jest w pełni naładowany.
	WINBOT z powodzeniem przykleił się do szkła i jest gotowy do mycia.
	Trwa mycie przez urządzenie WINBOT.
	Działanie urządzenia WINBOT jest wstrzymane.
	Konfiguracja sieci została zakończona.
Wskaźnik stanu miga powoli na NIEBIESKO.	Działanie urządzenia WINBOT jest wstrzymane i trwa ładowanie.
Wskaźnik stanu przestaje świecić na NIEBIESKO.	Urządzenie WINBOT jest w trybie uśpienia. Nacisnąć przycisk  , aby go uaktywnić.
	WINBOT jest wyłączony.
Wskaźnik stanu świeci ciągłym światłem CZERWONYM.	Niski poziom naładowania akumulatora WINBOT. Zdjąć urządzenie z szyby.
Wskaźnik stanu miga na CZERWONO.	Problem z urządzeniem WINBOT. Szczegółowe informacje można znaleźć w punkcie 5 Rozwiązywanie problemów.



# Rozwiązywanie problemów

NR	Usterka	Możliwe powody	Rozwiązania
1	WINBOT porusza się nieregularnie podczas czyszczenia.	Na szybie jest zbyt dużo brudu i zanieczyszczeń.	<p>A. Spryskać ściereczkę czyszczącą większą ilością środka czyszczącego.</p> <p>B. Wyczyścić taśmy napędowe zgodnie z opisem w punkcie 3.</p> <p>C. Wymienić ściereczkę czyszczącą i uruchomić ponownie cykl czyszczenia.</p> <p>D. Użyć aplikacji do sterowania myciem poprzez naciskanie przycisków kierunkowych.</p> <p>E. Najpierw należy oczyścić szybę ręcznie i następnie używać urządzenia WINBOT do regularnego mycia.</p> <p>* WINBOT jest przeznaczony do mycia wspólnych okien. Urządzenie NIE jest przeznaczone do mycia bardzo brudnych okien lub do mycia okien po raz pierwszy.</p>
		Ściereczka czyszcząca jest zbyt brudna.	
		Ściereczka czyszcząca jest zbyt mokra.	
		Taśmy napędowe są zabrudzone.	
		Taśmy napędowe są zużyte.	Sprawdzić powierzchnię taśm napędowych, aby stwierdzić, czy nie są mocno zużyte, pęknięte lub uszkodzone. Jeśli tak, skontaktować się z działem obsługi klienta.
2	WINBOT nie porusza się.	Ściereczka czyszcząca jest zamocowana nieprawidłowo.	Wyjąć ściereczkę czyszczącą i założyć ją ponownie.
		Na powierzchni, która ma zostać umyta, są szczeliny lub pęknięcia.	Przytrzymaj linkę zabezpieczającą lub przewód zasilający. W międzyczasie naciśnij przyciski kierunkowe w aplikacji ECOVACS HOME, aby umożliwić urządzeniu WINBOT opuszczenie luki lub ominięcie przeszkody.
		Ściereczka czyszcząca jest blokowana przez małe przeszkody znajdujące się na szybie.	
3	Urządzenie WINBOT nie może się poruszać lub porusza się po okręgu.	Taśmy napędowe są zablokowane.	Sprawdzić, czy na taśmach nie znajduje się kurz lub zanieczyszczenia. W takim przypadku należy wyczyścić taśmy napędowe, jak opisano w rozdziale 3. Ponownie uruchomić urządzenie WINBOT. Jeśli problem będzie się powtarzał, skontaktować się z działem obsługi klienta.

NR	Usterka	Możliwe powody	Rozwiązania
4	WINBOT pozostaje nieruchomy lub porusza się nieregularnie podczas mycia.	Szyna zderzaka jest zablokowana.	Zdjąć urządzenie WINBOT z szyby. Sprawdzić, czy szyna zderzaka nie jest zablokowana. Oczyszczyć szynę zderzaka i ponownie uruchomić urządzenie WINBOT. Jeśli problem będzie się powtarzał, skontaktować się z działem obsługi klienta.
		Szyna zderzaka jest uszkodzona.	
		Nieprawidłowy sygnał z czujnika wykrywania krawędzi.	A. Wyjąć ściereczkę czyszczącą i zamocować ją ponownie, upewniając się, że nie zakryje ona ani nie wpłynie na działanie czujników wykrywania krawędzi. B. Wyczyścić czujniki wykrywania krawędzi zgodnie z opisem w punkcie 3. C. Jeśli problem będzie się powtarzał, skontaktować się z działem obsługi klienta.
		Usterka wentylatora.	A. Wyczyścić wentylator w sposób opisany w punkcie 3. B. Jeśli problem będzie się powtarzał, skontaktować się z działem obsługi klienta.
5	WINBOT przestaje się poruszać po przymocowaniu do szyby.	WINBOT znajduje się zbyt blisko krawędzi szyby lub przeszkód.	Użyć przycisków sterowania kierunkiem w aplikacji, aby odsunąć urządzenie WINBOT z dala od obszaru problemu i co najmniej 10 cm/4" od narożników okna i przeszkód. Uruchomić ponownie WINBOT. Alternatywnie, zdjąć urządzenie WINBOT z szyby i umieścić go w odległości co najmniej 10 cm/4" od narożników okna i przeszkód. Uruchomić ponownie WINBOT.
6	WINBOT utknął.	Urządzenie zostało zablokowane przez przeszkodę.	Zamocować pewnie linkę zabezpieczającą i karabińczyk. Przytrzymać przewód zasilający WINBOT, a w międzyczasie użyć aplikacji ECOVACS HOME, aby odsunąć WINBOT od miejsca, w którym utknął. Jeśli problem będzie się powtarzał, skontaktować się z działem obsługi klienta.

# Połączenie z aplikacją

**Przed podłączeniem upewnić się, że urządzenie WINBOT i telefon komórkowy spełniają następujące wymagania:**

1. W telefonie jest włączona funkcja Bluetooth.
2. Wyłącznik zasilania urządzenia WINBOT jest ustawiony w pozycji włączenia, a kontrolka świeci się.
3. Sparować urządzenie WINBOT z aplikacją ECOVACS HOME.
4. Mogą wystąpić zakłócenia z powodu podobnych częstotliwości między Bluetooth a Wi-Fi. Zaleca się, aby podczas parowania urządzenie WINBOT znajdowało się blisko telefonu komórkowego i było oddalone od routera Wi-Fi.
5. Jeśli połączenie nie powiodło się, spróbować odłączyć inne urządzenia Bluetooth, upewnić się, że urządzenie WINBOT nie jest podłączone do innych telefonów komórkowych i spróbować ponownie.
6. Połączenie Bluetooth może zostać przerwane, jeśli WINBOT jest zbyt daleko od telefonu. Spróbować połączyć się ponownie z urządzeniem ustawionym w niewielkiej odległości.
7. Aby móc korzystać z urządzenia WINBOT, należy zezwolić aplikacji ECOVACS HOME na uzyskanie dostępu do lokalizacji, Bluetooth i pamięci telefonu komórkowego.

Jeśli po wypróbowaniu powyższych metod problem nadal występuje, skontaktować się z działem obsługi klienta.

## Dane techniczne

<b>Model WINBOT</b>	<b>WG811</b>		
Wejście znamionowe	24 V === 3,75 A	Moc znamionowa	75 W
<b>Zasilacz: EA10952</b>			
Wejście: 100-240 V ~ 50-60 Hz 1,5 A	Wyjście: 24 V === 3,75 A 90 W		
Pobór prądu w trybie wyłączenia/czuwania	Poniżej 0,50 W	Częstotliwość	2400-2483,5 MHz

Moc wyjściowa modułu Wi-Fi jest mniejsza niż 100 mW.

**Uwaga:** Specyfikacje techniczne i projektowe mogą zostać zmienione ze względu na ciągłe doskonalenie produktu.

## Belangrijke veiligheidsinstructies

Als u een elektrisch apparaat gebruikt, moet u altijd een aantal algemene voorzorgsmaatregelen in acht nemen waaronder de volgende:

### **LEES ALLE INSTRUCTIES VOORDAT U DIT APPARAAT GEBRUIKT. BEWAAR DEZE INSTRUCTIES**

1. Dit apparaat kan worden gebruikt door personen met beperkte fysieke of mentale capaciteiten, een beperkt gehoor of zicht of gebrek aan ervaring en kennis, als ze onder toezicht staan of instructies hebben gekregen voor een veilig gebruik van het apparaat en ze op de hoogte zijn van de gevaren die het gebruik met zich meebrengt. Kinderen mogen niet met het apparaat spelen. Het apparaat mag niet worden gebruikt wanneer het is gevallen, zichtbaar beschadigd is of lekt. Houd het apparaat buiten bereik van kinderen wanneer het is opgeladen.
2. Gebruik het apparaat niet in extreem warme of koude omgevingen (onder 0°C of boven 40°C of bij een luchtvochtigheid van meer dan 65%). Het apparaat kan worden gebruikt om ramen aan de buitenkant schoon te maken als het goed vastzit aan de karabijnhaak, als er weinig wind staat en het niet regent of sneeuwt.
3. Gebruik dit product niet bij een storm van windkracht 10, of in gebieden op een hoogte van meer dan 2000 meter.
4. Zorg ervoor dat de stekker van het apparaat is aangesloten wanneer het bezig is met schoonmaken. Het apparaat heeft een reserveaccu die tijdens gebruik oplaadt. De reserveaccu voorziet het apparaat van stroom als het wordt losgekoppeld van het lichtnet of als de stroom uitvalt.
5. Laat het apparaat niet zonder toezicht achter als het is aangesloten op het lichtnet.
6. Het apparaat is ALLEEN bedoeld voor huishoudelijk gebruik. Gebruik het apparaat niet in zakelijke of industriële omgevingen.
7. Gebruik het apparaat niet op glas waar barsten in zitten.
8. Gebruik alleen aanbevolen accessoires of accessoires die door de fabrikant zijn meegeleverd. Gebruik alleen de stroomadapter die door de fabrikant is meegeleverd.
9. Zorg dat de voedingsspanning gelijk is aan de spanning die op de stroomadapter staat aangegeven.
10. Gebruik het apparaat niet op een raam met een kozijn dat smaller is dan 5 mm.
11. Gebruik het apparaat niet op natte of vette ramen.
12. Berg het apparaat niet op in de buurt van warme of ontvlambare materialen.
13. Gebruik het apparaat niet als dit niet goed op het raam blijft zitten of wanneer het apparaat zichtbaar beschadigd is.

14. Om het risico op elektrische schokken te verminderen, mag het apparaat niet in water of andere vloeistoffen worden ondergedompeld. Het apparaat nooit gebruiken of opbergen op plaatsen waar het kan vallen of in een bad of gootsteen terecht kan komen.
15. Raak de stekker of het apparaat niet met natte handen aan.
16. Laad het apparaat niet op in extreem warme of koude omgevingen omdat dit de levensduur van de accu kan beïnvloeden.
17. Als u het apparaat oplaadt, plaats het dan niet op andere elektrische apparaten en houd het uit de buurt van vuur en vloeistoffen.
18. Zorg dat u het netsnoer niet beschadigt. Trek niet aan het netsnoer en gebruik dit nooit om het apparaat te dragen, gebruik het snoer niet als handvat, duw geen ramen dicht als het snoer eronder ligt, en plaats geen zware gewichten op het snoer. Houd het netsnoer uit de buurt van warme oppervlakken.
19. Gebruik het apparaat niet met een beschadigd netsnoer of een beschadigd stopcontact. Gebruik het apparaat niet als deze niet goed werken, zijn gevallen, beschadigd of in contact zijn gekomen met water. Deze moeten worden gerepareerd door de fabrikant of diens servicevertegenwoordiger om gevaarlijke situaties te voorkomen.
20. Als het netsnoer beschadigd is, moet dit worden vervangen door de fabrikant of diens servicevertegenwoordiger om gevaarlijke situaties te voorkomen.
21. De stekker moet worden verwijderd uit het stopcontact voordat u het apparaat schoonmaakt of onderhoudt. Trek nooit aan het snoer om de stekker uit het stopcontact te verwijderen.
22. De reserveaccu moet door de fabrikant of diens servicevertegenwoordiger worden vervangen om gevaarlijke situaties te voorkomen.
23. De reserveaccu moet uit het apparaat worden gehaald en afgevoerd in overeenstemming met lokale wet- en regelgeving voordat u het apparaat verwijdert.
24. De stekker van apparaat moet uit het stopcontact worden gehaald voordat u de accu uit het apparaat verwijdert om het apparaat af te voeren.
25. Voer accu's af in overeenstemming met de lokale wet- en regelgeving.
26. Verbrand het apparaat niet, ook niet als het ernstig is beschadigd. Bij verbranding kan de accu ontploffen.
27. Het apparaat moet worden gebruikt in overeenstemming met de instructies in deze gebruiksaanwijzing. Het bedrijf aanvaardt geen aansprakelijkheid voor eventuele schade of eventueel persoonlijk letsel die/dat door onvakkundig of onjuist gebruik wordt veroorzaakt.
- 28. WAARSCHUWING:** Gebruik voor het opladen van de accu uitsluitend de verwijderbare voedingseenheid EA10952 die bij dit apparaat is geleverd.

29. De robot bevat accu's die uitsluitend mogen worden vervangen door iemand die hiertoe bevoegd is.

30. De stekker en de stroomadapter moeten binnenshuis worden gebruikt.

Om te voldoen aan de vereisten voor blootstelling aan RF-straling, moet er een afstand van 20 cm of meer worden aangehouden tussen dit apparaat en personen tijdens het gebruik van het apparaat.

Om naleving te garanderen, wordt het gebruik van het apparaat op kleinere afstand niet aanbevolen. De antenne die voor deze zender wordt gebruikt, mag niet op dezelfde plek als een andere antenne of zender worden geplaatst.

	<b>Klasse II</b>
	<b>Transformator met kortsluitvaste veiligheidsisolatie</b>
	<b>Schakelmodus voeding</b>
	<b>Alleen voor gebruik binnenshuis</b>
	<b>Gelijkstroom</b>
	<b>Wisselstroom</b>

## Voor EU-landen

Ga voor meer informatie over de EU-conformiteitsverklaring naar <https://www.ecovacs.com/global/compliance>



### Correcte verwijdering van dit product

Dit symbool geeft aan dat dit product in de EU niet mag worden afgevoerd met overig huishoudelijk afval. Om eventuele schade aan het milieu of de gezondheid door ongecontroleerde afvalverwijdering te voorkomen, dient u het op verantwoorde manier te recyclen ter bevordering van het duurzaam hergebruik van materiële hulpbronnen. Als u uw apparaat wilt recyclen, kunt u gebruikmaken van de retour- en verzamelssystemen of contact opnemen met het verkooppunt waar het product is gekocht. Daar kan dit product veilig worden gerecycled.

## Inhoud van de verpakking

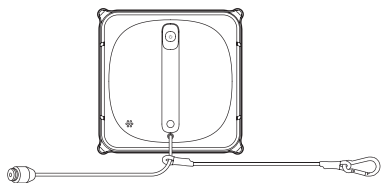

WINBOT + veiligheidskabel  
en karabijnhaak

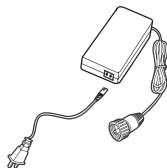

Stroomadapter



Gebruiksaanwijzing



Glansdoek



Oplossing voor schoonmaken  
van WINBOT

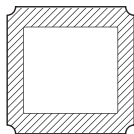

Schoonmaakpads

**Opmerking:** Afbeeldingen en illustraties dienen alleen ter referentie en kunnen afwijken van het werkelijke uiterlijk van het product. Productontwerp en specificaties kunnen zonder voorafgaande kennisgeving worden gewijzigd.

## Productschema

### WINBOT

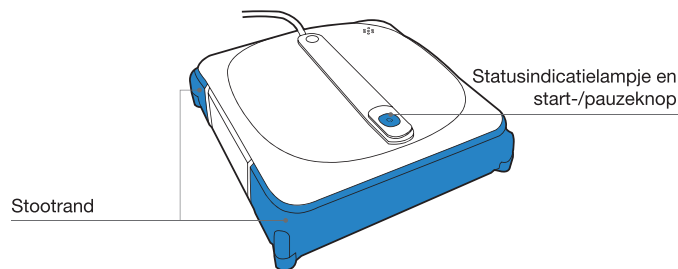

### Onderaanzicht

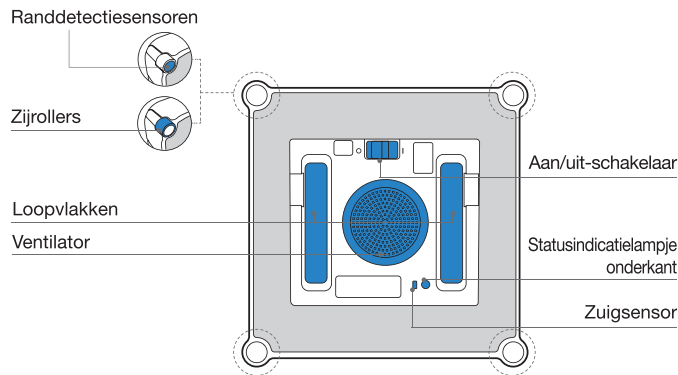

## Voordat u gaat schoonmaken

Zorg ervoor dat de veiligheidskabel en de karabijnhaak zijn aangesloten op de WINBOT voordat u deze gebruikt.  
(Standaard aangesloten. Niet loskoppelen voordat u gaat schoonmaken.)

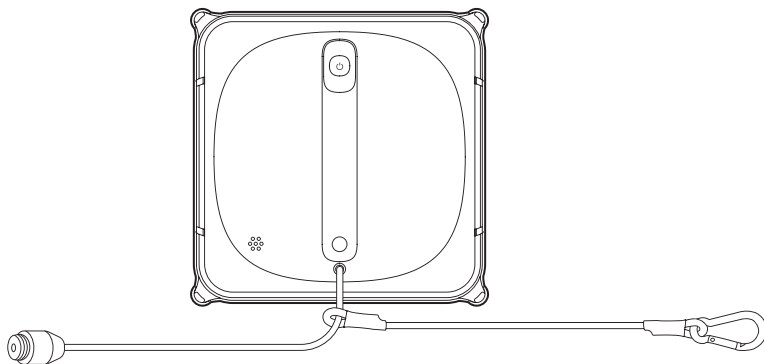

**Opmerking:** Gebruik de WINBOT niet op een raam met een kozijn dat smaller is dan 5 mm.



# Aan de slag

**1** Sluit het WINBOT-netsnoer, de voedingsadapter en de stekker aan

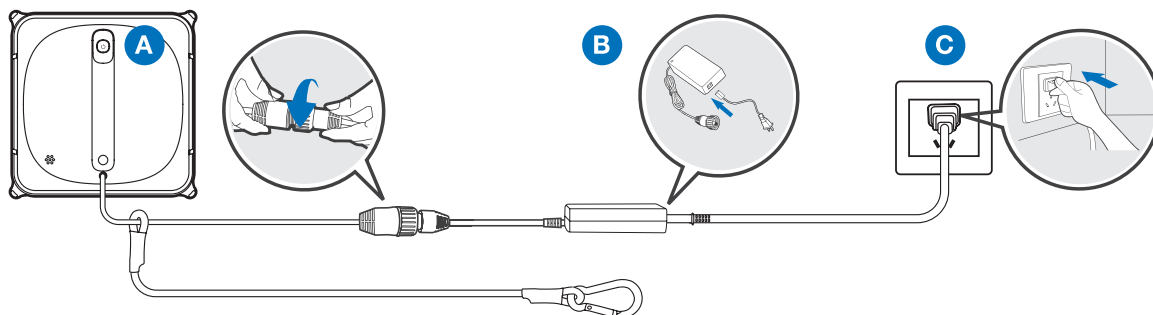

**2** ECOVACS HOME-app

Om alle beschikbare functies te kunnen gebruiken, raden we u aan uw WINBOT te bedienen via de ECOVACS HOME-app.

- Modus Diepe reiniging
- Modus Vlekkenreiniging
- Schakelen tussen binnen- en buitenkant van raam

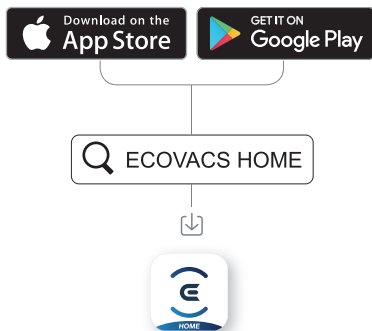

**3** Voorbereiding voor gebruik

**Maak de WINBOT goed vast op een veilige plaats**

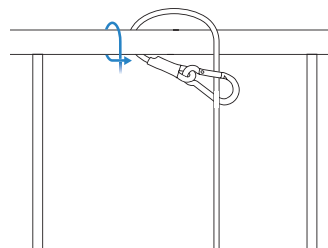

**Opmerking:** Voor de veiligheid dient u de WINBOT voor gebruik goed vast te maken op een veilige plaats. Het wordt aanbevolen om de veiligheidskabel met de karabijnhaak aan een stevige en veilige metalen reling te bevestigen.

## Reinigingspray

Aanbevolen wordt om WINBOT te gebruiken in combinatie met WINBOT-reinigingspray van ECOVACS. Als u kraanwater of een ander reinigingsmiddel gebruikt, kan dit ten koste gaan van de kwaliteit van de schoonmaakbeurten. Als u andere reinigungsprays gebruikt, is de garantie mogelijk niet meer van toepassing.

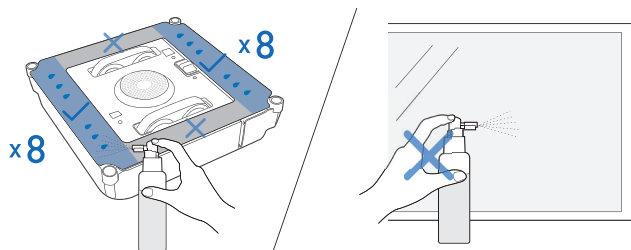

**Opmerking:** Gebruik niet te veel reinigungspray, omdat hierdoor de loopvlakken kunnen gaan slippen.

**Veeg de onderkant van de WINBOT schoon met een droge doek**

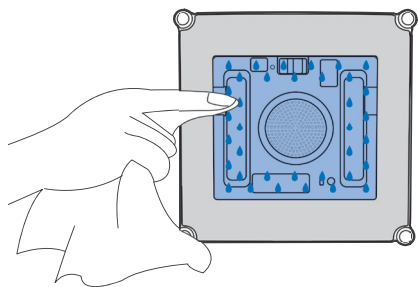

## Veeg het gebied schoon zodat de WINBOT kan worden bevestigd

Veeg het gebied schoon zodat de WINBOT veilig kan worden bevestigd. Plaats de WINBOT op het raam op minstens 10 cm van de hoeken van het raam of andere obstakels.

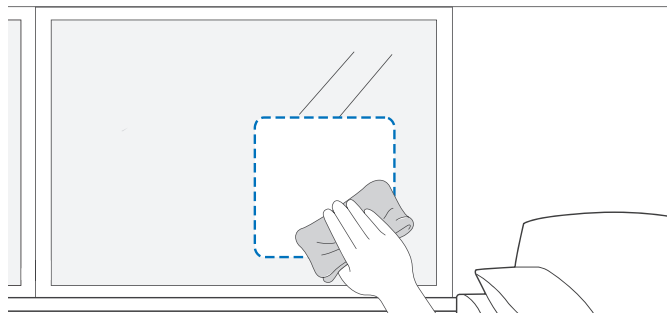

**Opmerking:** Houd objecten uit de buurt van de WINBOT om blokkering te voorkomen.

## 4 Starten

Zet de aan/uit-schakelaar op "I". Bevestig de WINBOT op het glas. De WINBOT begint met schoonmaken nadat deze goed op de ruit is bevestigd.

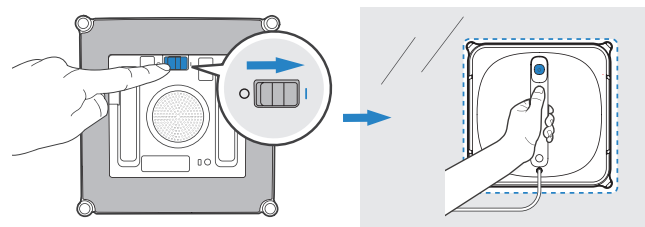

## 5 Onderbreken

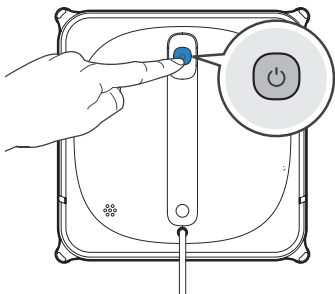

## Uitschakelen

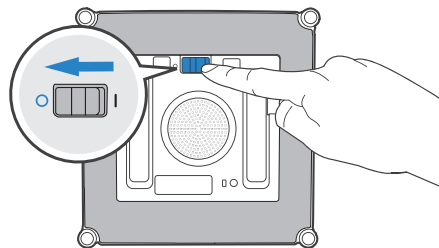

## Veiligheidskabel losmaken

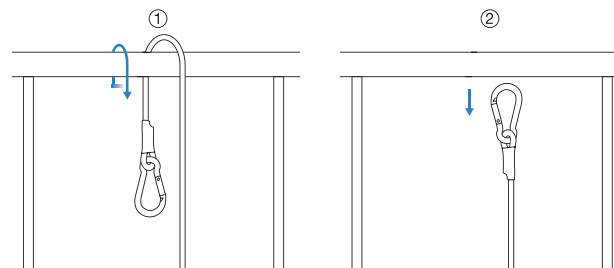

## De stekker van de WINBOT uit het stopcontact halen

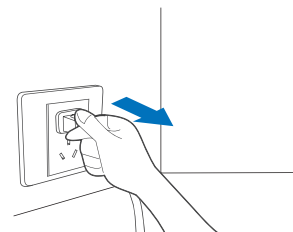

## 6 Afronding

### De WINBOT verwijderen

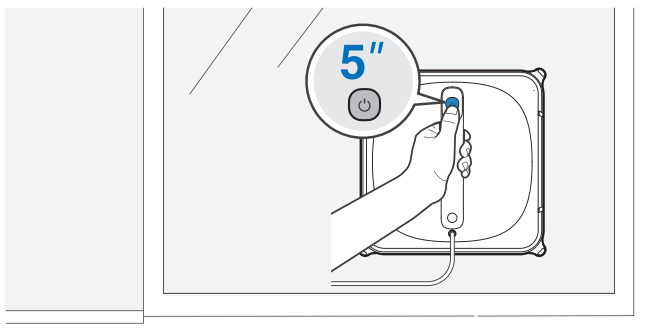

# Onderhoud

## Schoonmaakpad

### De schoonmaakpad vervangen

Verwijder de vuile schoonmaakpad van de WINBOT en plaats een nieuwe. Zorg ervoor dat de schoonmaakpad goed is bevestigd en de randdetectiesensoren niet bedekken.

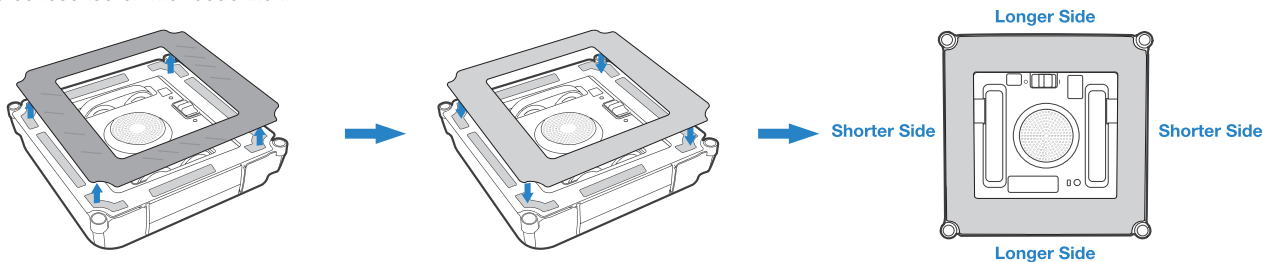

**Opmerking:** De grijze microvezelzijde moet naar boven zijn gericht.

### De schoonmaakpad wassen

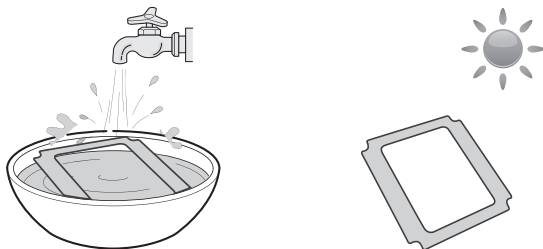

**Opmerking:** Was de pad met een mild schoonmaakmiddel.

Gebruik GEEN natte schoonmaakpads op de WINBOT, omdat het apparaat dan van het raam kan vallen.

Was de schoonmaakpad regelmatig om de levensduur te verlengen.

Als de schoonmaakpad slijt of niet langer precies op de klittenband past, moet u die door een nieuwe vervangen voor de beste schoonmaakresultaten.

Ontdek meer accessoires op <https://www.ecovacs.com/global>.

## Loopvlakken

1

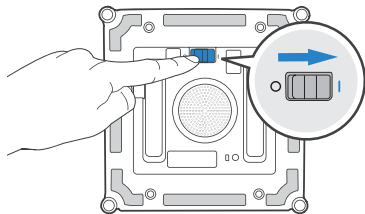

2

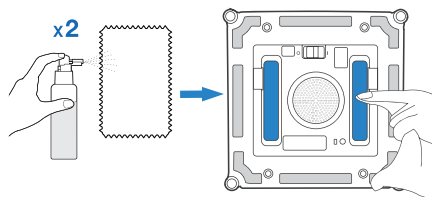

3

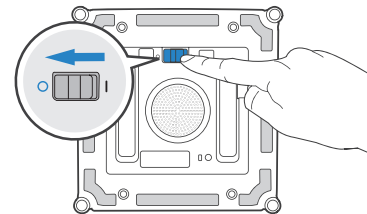

**Opmerking:** Controleer de loopvlakken in de ECOVACS HOME-app Stop de loopvlakken als u ziet dat ze vies zijn.

## Ventilator

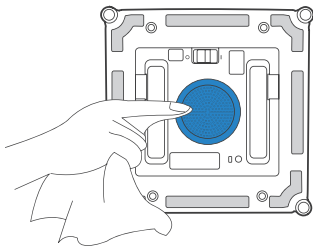

## Randdetectiesensoren

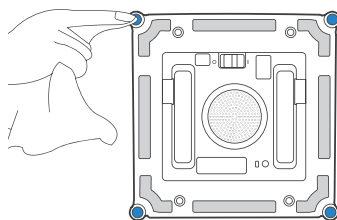

## Zijrollers

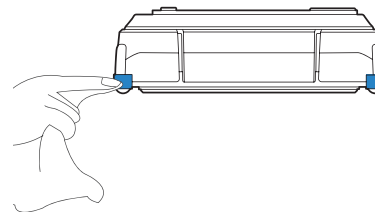

- \* Nadat de WINBOT een alarm heeft afgegeven dat de accu bijna leeg is, dient u de WINBOT volledig op te laden voordat u deze gebruikt of opbergt. Zo voorkomt u dat de levensduur van de batterij wordt verkort.
- \* Als de WINBOT lange tijd niet wordt gebruikt, moet u de WINBOT volledig opladen en uitschakelen voordat u deze opbergt. Laad de accu elke zes maanden op om te voorkomen dat de accu te veel wordt ontladen.

# Statusindicatielampje

Lichteffect	Status
Het statusindicatielampje brandt ononderbroken BLAUW.	De WINBOT is volledig opgeladen.
	De WINBOT staat goed op het glas en is klaar om schoon te maken.
	De WINBOT is bezig met schoonmaken.
	De WINBOT is gepauzeerd.
	De netwerkinstallatie is voltooid.
Het statusindicatielampje knippert langzaam BLAUW.	De WINBOT is gepauzeerd en wordt opgeladen.
Het statusindicatielampje brandt niet meer BLAUW.	De WINBOT staat in de slaapstand. Druk op  om het apparaat te activeren.
	De WINBOT is uitgeschakeld.
Het statusindicatielampje brandt ononderbroken ROOD	De accu van de WINBOT is bijna leeg. Verwijder het apparaat van het raam.
Het statusindicatielampje knippert ROOD	De WINBOT ondervindt een probleem. Kijk in sectie 5 (Probleemoplossing) voor meer informatie.

# Probleemoplossing

Nr.	Storing	Mogelijke oorzaken	Oplossingen
1	De WINBOT maakt tijdens het schoonmaken een onregelmatig patroon.	<p>Er is te veel vuil en gruis op het glas.</p> <p>De schoonmaakpad is te vuil.</p> <p>De schoonmaakpad is te nat.</p> <p>De loopvlakken zijn vuil.</p> <p>De loopvlakken zijn versleten.</p>	<p>A. Spuit extra schoonmaakoplossing op de schoonmaakpad.</p> <p>B. Maak de loopvlakken schoon zoals dat is aangegeven in sectie 3.</p> <p>C. Vervang de schoonmaakpad en herstart de schoonmaakcyclus.</p> <p>D. Gebruik de richtingsknoppen in de app om de schoonmaakroute te sturen.</p> <p>E. Maak het raam eerst met de hand schoon en gebruik de WINBOT daarna om het raam regelmatig schoon te maken.</p> <p>* De WINBOT is bedoeld voor onderhoudsreiniging van gewone ramen. Dit product is NIET ontworpen voor zware schoonmaak of om een raam de eerste keer te reinigen.</p> <p>Controleer het oppervlak van de loopvlakken en kijk of er sprake is van ernstige slijtage, scheuren of breuken. Neem in dat geval contact op met de klantenservice.</p>
2	De WINBOT beweegt niet.	<p>De schoonmaakpad is niet goed bevestigd.</p> <p>Er zitten openingen of barsten op het te reinigen oppervlak.</p> <p>De schoonmaakpadplaat wordt geblokkeerd door kleine obstakels op het glas.</p>	<p>Verwijder de schoonmaakpad en bevestig deze opnieuw.</p> <p>Houd de veiligheidskabel of het netsnoer vast. Druk ondertussen op de richtingsknoppen in de ECOVACS HOME-app om de WINBOT de opening of barst te laten overslaan.</p>
3	De WINBOT kan niet bewegen of beweegt in cirkels.	De loopvlakken zitten vast.	Controleer of er stof of vuil op de loopvlakken zit. Als dit het geval is, reinigt u de loopvlakken zoals beschreven in sectie 3. Start de WINBOT opnieuw. Neem contact op met de klantenservice als het probleem zich blijft voordoen.

Nr.	Storing	Mogelijke oorzaken	Oplossingen
4	De WINBOT beweegt niet of beweegt onregelmatig tijdens het schoonmaken.	De stootrand zit vast.	Haal de WINBOT van het raam. Controleer of de stootrand vastzit. Reinig de stootrand en start de WINBOT opnieuw. Neem contact op met de klantenservice als het probleem zich blijft voordoen.
		De stootrand is beschadigd.	
		Afwijking van de randdetectiesensoren.	A. Verwijder de schoonmaakpad en bevestig die opnieuw om ervoor te zorgen dat die de randdetectiesensoren niet bedekt of beïnvloedt. B. Maak de randdetectiesensoren schoon zoals dat is aangegeven in sectie 3. C. Neem contact op met de klantenservice als het probleem zich blijft voordoen.
		Ventilatorfout.	A. Maak de ventilator schoon zoals dat is aangegeven in sectie 3. B. Neem contact op met de klantenservice als het probleem zich blijft voordoen.
5	De WINBOT stopt met bewegen nadat deze aan het glas is bevestigd.	De WINBOT bevindt zich te dicht bij de rand van het glas of obstakels.	Gebruik de bedieningsknoppen in de app om de WINBOT bij het probleemgebied en minstens 10 cm van de raamhoeken en obstakels weg te halen. Herstart de WINBOT. U kunt de WINBOT ook van het raam halen en deze op ten minste 10 cm afstand van de raamhoeken en obstakels plaatsen. Herstart de WINBOT.
6	De WINBOT zit vast.	De WINBOT zit vast door obstakels.	Maak de veiligheidsgesp en -kabel stevig vast. Houd het WINBOT-netsnoer vast en gebruik tegelijkertijd de ECOVACS HOME-app om WINBOT uit de buurt van het vastgelopen gebied te verplaatsen. Neem contact op met de klantenservice als het probleem zich blijft voordoen.



# App-verbinding

**Controleer voordat u de verbinding tot stand brengt of WINBOT en de mobiele telefoon aan de volgende vereisten voldoen:**

1. Bluetooth op de mobiele telefoon is ingeschakeld.
2. De aan/uit-schakelaar van de WINBOT is ingeschakeld en het indicatielampje is gaan branden.
3. Koppel WINBOT in de ECOVACS HOME-app in plaats van via de telefooninstellingen.
4. Er kan een storing optreden tussen Bluetooth en Wi-Fi omdat deze dezelfde frequentie gebruiken. Wij raden u aan de WINBOT tijdens het koppelen dicht bij de mobiele telefoon en zo ver mogelijk van de Wi-Fi-router te houden.
5. Als de verbinding mislukt, verbreek dan de verbinding met andere Bluetooth-apparaten, zorg ervoor dat de WINBOT niet is verbonden met andere mobiele telefoons en probeer het opnieuw.
6. De Bluetooth-verbinding kan worden verbroken als de afstand tussen de WINBOT en de telefoon te groot is. Probeer op korte afstand opnieuw verbinding te maken.
7. Als u de WINBOT wilt gebruiken, moet u de ECOVACS HOME-app toegang geven tot de locatie, Bluetooth en het geheugen van de mobiele telefoon.

Neem contact op met de klantenservice als het probleem zich blijft voordoen nadat u de bovenstaande methoden hebt geprobeerd.

## Technische specificaties

WINBOT-model	WG811		
Nominaal ingangsvermogen	24 V === 3,75 A	Nominaal vermogen	75 W
<b>Stroomadapter: EA10952</b>			
Invoer: 100-240 V ~ 50-60 Hz 1,5 A		Uitvoer: 24 V === 3,75 A 90 W	
Stroomverbruik indien uitgeschakeld/in stand-by	Minder dan 0,50 W	Frequentie	2400-2483,5 MHz

Uitgangsvermogen van de draadloze module is minder dan 100 mW.

**Opmerking:** Technische en ontwerpgegevens kunnen worden gewijzigd in het kader van continue productverbetering.





**Ecovacs Home Service Robotics Co., Ltd.**

No. 518 Songwei Road, Wusongjiang industry Park, Guoxiang Street,  
Wuzhong District, Suzhou, Jiangsu, China.

451-2005-0300